



KONICA MINOLTA

The essentials of imaging



bizhub C360/C280/C220

Οδηγός Γρήγορης Εκκίνησης
Λειτουργίες Φωτοαντιγραφής/Εκτύπωσης/
Φαξ/Σάρωσης/Θυρίδας

Πίνακας Περιεχομένων

1 Εισαγωγή

1.1	Energy Star®	1-3
	Τί είναι ένα προϊόν ENERGY STAR®;	1-3
1.2	Πληροφορίες Ασφαλείας	1-4
	Σύμβολα προειδοποίησης και προληπτικών μέτρων	1-4
	Σημασία των συμβόλων	1-4
1.3	Δηλώσεις συμμορφώσεως με την κείμενη νομοθεσία	1-9
	Σήμα CE (δήλωση συμμόρφωσης με τα ισχύοντα πρότυπα) για χρήστες εντός της Ευρωπαϊκής Ένωσης (E.E.)	1-9
	Αν ο προαιρετικός εξοπλισμός WT-507 είναι εγκατεστημένος στο σύστημα	1-9
	USER INSTRUCTIONS FCC PART 15 - RADIO FREQUENCY DEVICES (for U.S.A. users)	1-9
	INTERFERENCE-CAUSING EQUIPMENT STANDARD (ICES-003 ISSUE 4) (for Canada users) ...	1-9
	Ασφάλεια επί συσκευών με λέιζερ	1-9
	Εσωτερική ακτινοβολία λέιζερ	1-10
	CDRH regulations	1-10
	Για ευρωπαίους χρήστες	1-11
	Για χρήστες στη Δανία	1-11
	Για χρήστες στη Φιλανδία και τη Σουηδία	1-11
	Για χρήστες στη Νορβηγία	1-11
	Ετικέτα ασφαλείας λέιζερ	1-12
	Απελευθέρωση όζοντος	1-12
	Θόρυβος (μόνο για χρήστες στην Ευρώπη)	1-12
	Μόνο για κράτη-μέλη της ΕΕ	1-13
	Μόνο για κράτη-μέλη της ΕΕ	1-13
1.4	Προληπτικές σημάνσεις και ετικέτες	1-14
1.5	Ειδική σημείωση προς το χρήστη	1-15
	Για την Ευρώπη	1-15
1.6	Ανάγκη χώρου	1-16
1.7	Προληπτικά μέτρα για τη λειτουργία	1-17
	Παροχή ρεύματος	1-17
	Περιβάλλον λειτουργίας	1-17
	Αποθήκευση των αντιγράφων	1-17
	Μέτρα προφύλαξης κατά την μεταφορά	1-17
1.8	Νομικοί περιορισμοί στην αντιγραφή	1-18
1.9	Εισαγωγή στις Οδηγίες χρήσης	1-19
	Εισαγωγή στο εγχειρίδιο	1-19
	Εισαγωγή στο DVD Οδηγιών χρήσης	1-19
1.10	Διαθέσιμες λειτουργίες	1-21
	Λειτουργίες αντιγραφής	1-22
	Λειτουργίες εκτύπωσης	1-22
	Λειτουργίες θυρίδας	1-22
	Λειτουργίες Φαξ	1-22
	Δικτυακές λειτουργίες	1-22
	Λειτουργίες σάρωσης	1-22
	Λειτουργίες για προχωρημένους	1-22
1.11	Πίνακας χειρισμού	1-23
1.12	Λειτουργία καθοδήγησης	1-25
	Οθόνη καθοδήγησης	1-25
	Παράδειγμα της οθόνης καθοδήγησης	1-29
	Καθοδήγηση μέσω animation	1-30
1.13	Ενεργοποίηση/απενεργοποίηση On/Off	1-35
	Ενεργοποίηση του μηχανήματος	1-35
	Απενεργοποίηση του μηχανήματος	1-35

1.14	Τοποθέτηση χαρτιού	1-36
	Τοποθέτηση χαρτιού στο συρτάρι 1/συρτάρι 2/συρτάρι 3/συρτάρι 4	1-36
	Τοποθέτηση χαρτιού στο συρτάρι μεγάλης χωρητικότητας (LCT)	1-38
	Τοποθέτηση χαρτιού στο συρτάρι χειροκίνητης τροφοδοσίας	1-40
1.15	Απεμπλοκή χαρτιού ή συνδετήρων	1-42
	Περιοχές εμπλοκής χαρτιού/συνδετήρων	1-42
	Απεμπλοκή χαρτιού (ADF).....	1-43
	Απεμπλοκή χαρτιού (δεξιά πόρτα)	1-44
	Απεμπλοκή χαρτιού (συρτάρι χαρτιού)	1-45
	Απεμπλοκή χαρτιού (Τελικός επεξεργαστής FS-527).....	1-46
	Απεμπλοκή χαρτιού (Τελικός επεξεργαστής FS-529).....	1-48
	Απεμπλοκή χαρτιού (Μονάδα διαχωρισμού εργασιών JS-505).....	1-49
	Απεμπλοκή συνδετήρων (Τελικός επεξεργαστής FS-527)	1-50
	Απεμπλοκή συνδετήρων (Συρραπτικό ράχης SD-509).....	1-51
	Απεμπλοκή συνδετήρων (Τελικός επεξεργαστής FS-529)	1-52
1.16	Αναλώσιμα	1-53
	Αντικατάσταση της κασέτας τόνερ.....	1-56
	Αντικατάσταση δοχείου απορριμμάτων τόνερ	1-57
	Αντικατάσταση της μονάδας τυμπάνου.....	1-59
	Αντικατάσταση της κασέτας συνδετήρων (Τελικός επεξεργαστής FS-527)	1-60
	Αντικατάσταση της κασέτας συνδετήρων (Συρραπτικό ράχης SD-509).....	1-61
	Αντικατάσταση της κασέτας συνδετήρων (Τελικός επεξεργαστής FS-529)	1-62
	Εκκένωση του δοχείου απορριμμάτων διάτρησης	1-63
1.17	Προαιρετικός εξοπλισμός	1-64

2 Βασικός χειρισμός

2.1	Βασικές εργασίες αντιγραφής	2-3
2.2	Βασικές διαδικασίες εκτύπωσης	2-6
	Αποστολή δεδομένων εκτύπωσης	2-6
	Πριν την εκτύπωση	2-7
	Εκτύπωση	2-8
2.3	Βασικός χειρισμός φαξ	2-11
2.4	Βασικοί χειρισμοί σάρωσης	2-15
	Αποστολές δεδομένων σάρωσης.....	2-15
2.5	Λειτουργία βασικής θυρίδας (καταχώριση θυρίδων χρήστη)	2-19
	Λειτουργίες θυρίδας	2-19
2.6	Λειτουργία βασικής θυρίδας (αποθήκευση δεδομένων σε μια θυρίδα χρήστη)	2-24
	Αποθήκευση δεδομένων σε μια θυρίδα χρήστη με τη λειτουργία αντιγραφής	2-24
	Αποθήκευση δεδομένων σε μια θυρίδα χρήστη με τη λειτουργία Φαξ/ Σάρωσης	2-27
	Αποθήκευση δεδομένων σε μια θυρίδα χρήστη με τη λειτουργία Θυρίδας χρήστη.....	2-30
2.7	Λειτουργία βασικής θυρίδας (χρησιμοποιώντας αποθηκευμένα έγγραφα)	2-33
	Λειτουργία θυρίδας χρήστη	2-33
	Εκτύπωση αποθηκευμένων εγγράφων	2-34
	Αποστολή αποθηκευμένων εγγράφων	2-36
2.8	Χρήση εξωτερικής μνήμης	2-39
	Εκτύπωση εγγράφου αποθηκευμένου σε εξωτερική μνήμη.....	2-39
	Αποθήκευση ενός σαρωθέντος εγγράφου στην εξωτερική μνήμη	2-42
	Αποθήκευση ενός εγγράφου από την εξωτερική μνήμη στη θυρίδα χρήστη.....	2-44
2.9	Χρήση εγγράφου σε κινητό τηλέφωνο συμβατό με Bluetooth ή PDA	2-47
	Αποθήκευση ενός εγγράφου από ένα κινητό τερματικό στη θυρίδα χρήστη	2-47
	Εκτύπωση εγγράφου σε κινητό τερματικό	2-50

3 Χρήσιμες λειτουργίες αντιγραφής

3.1	Καθορισμός των βασικών ρυθμίσεων για γρήγορη αντιγραφή	3-3
	Μάσκα Γρήγορο αντίγραφο.....	3-3
3.2	Ελάττωση χρήσης χαρτιού κατά την αντιγραφή	3-5
	Εκτύπωση διπλής όψης	3-5
	Συνδυασμένα αντίγραφα	3-6
3.3	Αντιγραφή πολλών σελίδων ενός εγγράφου ταυτόχρονα	3-8
	Ξεχωριστή σάρωση	3-8

3.4	Δημιουργία φυλλαδίου από αντίγραφα	3-10
	Φυλλάδιο	3-10
	Πρωτότυπο φυλλάδιο	3-11
3.5	Διαγραφή σκίων του εγγράφου από τα αντίγραφα	3-13
	Διαγραφή πλαισίου	3-13
3.6	Εκτύπωση αντιγράφων σε μεγέθυνση/σμίκρυνση σε χαρτί διαφορετικού μεγέθους	3-15
	Αυτόματο zoom	3-15
3.7	Αντιγραφή ανοικτών σελίδων βιβλίου σε ξεχωριστά φύλλα χαρτιού	3-17
	Αντιγραφή βιβλίου	3-17
3.8	Προσθήκη εξώφυλλων κατά την αντιγραφή	3-20
	Εξώφυλλο	3-20
3.9	Βιβλιοδεσία με συνδετήρες και διάτρηση των αντιγράφων	3-22
	Συρραφή/Τρύπημα	3-22
3.10	Αντιγραφή σε φάκελους	3-25
	Συρτάρι χειροκίνητης τροφοδοσίας	3-25
3.11	Εύκολη ανάκληση συχνά χρησιμοποιούμενων λειτουργιών	3-27
	Καταχώριση/Ανάκληση προγραμμάτων	3-27
	Πλήκτρα συντομεύσεων/Γρήγορες ρυθμίσεις	3-29
3.12	Έλεγχος των αντιτύπων	3-32
	Προεκτύπωση	3-32
	Για εκτύπωση και έλεγχο	3-33
	Για έλεγχο με την εικόνα προεπισκόπησης	3-35
3.13	Έλεγχος του αριθμού εκτυπώσεων	3-36
	Ένδειξη μετρητή	3-36
3.14	Μείωση κατανάλωσης ρεύματος	3-38
	Λειτουργία κατάστασης εξοικονόμησης ενέργειας και ύπνου	3-38
	Εβδομαδιαίος χρονιστής	3-39

4 Χρήσιμες λειτουργίες εκτύπωσης

4.1	Επιλογή χαρτιού	4-3
	Προσανατολισμός πρωτοτύπου.....	4-3
	Μέγεθος πρωτοτύπου και μέγεθος χαρτιού.....	4-3
	Zoom	4-4
	Συρτάρι χαρτιού (Τύπος χαρτιού)	4-4
	Αντίγραφα και Ταξινόμηση/Μετατόπιση	4-5
4.2	Διαχείριση και περιορισμός εκτύπωσης	4-6
	Ασφαλής εκτύπωση	4-6
	Αποθήκευση στη θυρίδα χρήστη	4-6
	Εκτύπωση δοκιμίου	4-7
	Επαλήθευση χρήστη /Λογ. κοστολ.....	4-7
	Εκτύπωση&ID	4-8
4.3	Ελάττωση χρήσης χαρτιού κατά την εκτύπωση	4-9
	Συνδυασμός	4-9
	Εκτύπωση διπλής όψης/εκτύπωση φυλλαδίου	4-9
4.4	Προσαρμογή της θέσης εκτύπωσης	4-10
	Κατεύθυνση δεσίματος και Περιθώριο δεσίματος	4-10
	Μετατόπιση εικόνας.....	4-10
4.5	Τελείωμα εγγράφων	4-11
	Συρραφή και διάτρηση	4-11
	Συρραφή στο κέντρο και δίπλωμα.....	4-11
4.6	Προσθήκη διαφορετικού χαρτιού	4-12
	Λειτουργία εξωφύλλου.....	4-12
	Ενδιάμεση διαφάνεια	4-12
	Ρύθμιση ανά σελίδα	4-13
4.7	Προσθήκη κειμένου και εικόνων κατά την εκτύπωση	4-14
	Υδατογράφημα	4-14
	Επικάλυψη	4-14
	Ασφάλεια αντιγραφής	4-14
	Ημερομ./Ωρα και Αριθμός σελίδας	4-15
	Κεφαλίδα/Υποσέλιδο.....	4-15

4.8	Προσαρμογή της ποιότητας εικόνας	4-16
	Επιλογή χρώματος και προσαρμογής ποιότητας	4-16
	Ρύθμιση χρώματος.....	4-16
	Λειτ. στυλπνόντ.	4-17
4.9	Χρήση γραμματοσειρών εκτυπωτή	4-18
	Ρυθμ. γραμματοσειράς	4-18
4.10	Ρύθμιση των παραμέτρων ενός εύχρηστου οδηγού εκτυπωτή	4-19
	My Tab (Η καρτέλα μου).....	4-19

5 Χρήσιμες λειτουργίες φαξ

5.1	Καταχώριση συχνά χρησιμοποιούμενων αριθμών φαξ	5-3
	Προορισμοί βιβλίου διευθύνσεων	5-3
	Ομάδα προορισμών	5-6
	Καταχώριση προορισμού προγράμματος.....	5-7
5.2	Έλεγχος των ως τώρα εκτελεσμένων λειτουργιών φαξ	5-8
	Λίστα επικοινωνιών.	5-8
5.3	Αποστολή προς πολλαπλούς αποδέκτες ταυτόχρονα	5-10
	Μετάδοση σε πολλούς παραλήπτες	5-10
5.4	Επιλογή στοιχείων καταχωρισμένου αποστολέα	5-13
	Ρυθμίσεις στοιχείων αποστολέα φαξ	5-13
5.5	Σάρωση των εγγράφων προς αποστολή	5-15
	Ρυθμίσεις σάρωσης	5-15
5.6	Αποστολή εγγράφων με μία εντολή από τον παραλήπτη	5-17
	Ανάκληση μετάδοσης.....	5-17
5.7	Μείωση του τηλεπικοινωνιακού κόστους	5-19
	Αποστολή σε πολλαπλούς απομακρυσμένους παραλήπτες (διανομή αναμετάδοσης)	5-19
	Αποστολή για εκμετάλλευση του χαμηλότερου νυκτερινού κόστους (αποστολή με χρονικό ορισμό)	5-19
5.8	Μείωση τηλεπικοινωνιακού κόστους (χρησιμοποιώντας το Διαδίκτυο/Ενδοδίκτυο)	5-20
	Φαξ διαδικτύου	5-20
	Φαξ διεύθυνσης IP.....	5-21
5.9	Αποστολή εγγράφων μέσω e-mail	5-22
	Φαξ διαδικτύου	5-22
5.10	Ελάττωση κόστους εκτύπωσης	5-24
	Υποχρεωτική μνήμη RX Θυρίδα χρήστη.....	5-24
5.11	Αποστολή εμπιστευτικών δεδομένων	5-26
	Μετάδοση με F-Code	5-26
5.12	Πρώθηση ληφθέντων δεδομένων	5-28
	Πρώθηση φαξ	5-28
5.13	Φαξ απευθείας από υπολογιστή	5-29
	Φαξ με υπολογιστή	5-29

6 Χρήσιμες λειτουργίες δικτυακής σάρωσης

6.1	Καταχώριση συχνά χρησιμοποιούμενων προορισμών	6-3
	Προορισμοί βιβλίου διευθύνσεων	6-3
	Ομάδα προορισμών	6-6
	Καταχώριση προορισμού προγράμματος.....	6-7
6.2	Αποστολή κειμένου υψηλής ποιότητας και καθαρών εικόνων	6-8
	Προσαρμογή της ανάλυσης	6-8
	Επιλογή μίας ρύθμισης Τύπου πρωτοτύπου	6-9
6.3	Αποστολή με τις επιλεγμένες ρυθμίσεις χρώματος και τύπου αρχείου	6-12
	Επιλογή των ρυθμίσεων Τύπος αρχείου και Χρώμα	6-14
6.4	Αποστολή με την προσθήκη αριθμού σελίδας ή ώρας	6-15
	Αριθμός σελίδας	6-15
	Προσθήκη ημερομηνίας και ώρας.....	6-17
6.5	Αποστολή με προσαρμοσμένο χρώμα φόντου	6-19
	Αφαίρεση φόντου.....	6-19



6.6	Αποστολή με διεγγραμμένες τις σκιάς	6-21
	Διαγραφή πλαισίου	6-21
6.7	Αποστολή σε πολλαπλούς παραλήπτες	6-23
	Αναζήτηση για έναν καταχωρημένο προορισμό	6-23
6.8	Αποστολή εγγράφων μέσω e-mail	6-25
	Αποστολές E-Mail.....	6-25
	Αλλαγή του θέματος ενός e-mail ή του ονόματος του συνημμένου αρχείου	6-26
6.9	Έλεγχος των ως τώρα εκτελεσμένων αποστολών	6-28
	Λίστες Τρέχουσες εργασίες/Ιστορικό εργασίας	6-28

7 Χρήσιμες λειτουργίες θυρίδας

7.1	Αλλαγή του ονόματος ενός αποθηκευμένου εγγράφου	7-3
	Επεξεργασία ονόματος	7-3
7.2	Σάρωση των εγγράφων διπλής όψης	7-5
	Ρυθμίσεις σάρωσης	7-5
7.3	Αυτόματη διαγραφή δεδομένων από τις θυρίδες χρήστη	7-7
	Χρόνος αυτόματης διαγραφής εγγράφου	7-7
7.4	Εκτύπωση/αποστολή συνδυασμένων πολλαπλών αρχείων δεδομένων	7-10
	Συνδυασμός/Δέσιμο αποστολής.....	7-10
7.5	Αλλαγή των ρυθμίσεων τελικής επεξεργασίας για τα αποθηκευμένα δεδομένα πριν την εκτύπωση	7-14
	Τελείωμα	7-14
7.6	Εκτέλεση λειτουργιών θυρίδας από έναν υπολογιστή	7-16
	PageScope Web Connection	7-16
	Σχετικά με το PageScope Web Connection	7-16

8 Λειτουργίες για προχωρημένους

8.1	Λειτουργίες για προχωρημένους	8-3
8.2	Καταχώριση του i-Option LK-101 v2/LK-102/LK-105	8-5
	Καταχώριση του i-Option LK-101 v2/LK-102/LK-105	8-5
	Διαδικασία ενεργοποίησης των λειτουργιών του i-Option LK-101 v2/ LK-102/LK-105	8-5

9 Επίλυση προβλημάτων

9.1	Επίλυση προβλημάτων	9-3
	Γιατί δεν τίθεται το μηχάνημα σε λειτουργία;	9-3
	Γιατί δεν εμφανίζεται τίποτε στην οθόνη αφής;	9-3
	Γιατί εμφανίζεται ένα μήνυμα - όπως για παράδειγμα το μήνυμα αντικατάστασης αναλώσιμου ή το μήνυμα καθαρισμού και συντήρησης;	9-5
	Γιατί συνεχίζει να εμφανίζεται το μήνυμα εμπλοκής;	9-5
	Τι είναι η σταθεροποίηση εικόνας;	9-6
	Γιατί εμφανίστηκε ένα μήνυμα σφάλματος;	9-7

10 Παράμετροι της επιλογής Ρυθμίσεις χρήστη

10.1	Εμφάνιση της οθόνης "Ρύθμιση χρήστη"	10-3
10.2	Ρυθμίσεις που μπορούν να καθοριστούν	10-4
	Ρύθμιση συστήματος	10-4
	Ρυθμ. συνήθους παρουσίασης	10-5
	Ρυθμίσεις φωτοαντιγραφ.	10-5
	Ρυθμίσεις σάρωσης/φαξ	10-6
	Ρυθμίσεις εκτυπωτή	10-6

11 Παράρτημα

11.1	Γλωσσάριο	11-3
11.2	Εμπορικά σήματα και πνευματικά δικαιώματα	11-5
	Δήλωση OpenSSL.....	11-6
	Άδεια NetSNMP.....	11-7
	Kerberos.....	11-10
	WPA Supplicant.....	11-13
	Mersenne Twister.....	11-14
	Copyright.....	11-14
	ΣΗΜΕΙΩΣΗ.....	11-14
11.3	Σύμβαση Άδειας Χρήσης Λογισμικού	11-15
11.4	Σχετικά με το Adobe Color Profile	11-17
11.5	Προφίλ ICC για το TOYO INK Standard Color σε χαρτί με ειδική επίστρωση (TOYO Offset Coated 3.0)	11-19
11.6	ΣΥΜΒΑΣΗ ΑΔΕΙΑΣ ΧΡΗΣΗΣ ΤΟΥ ΠΡΟΦΙΛ DIC STANDARD COLOR	11-20
11.7	Άδεια χρήσης τελικού χρήστη i-Option LK-105 (PDF με δυνατότητα αναζήτησης)	11-22

12 Ευρετήριο



Εισαγωγή

1 Εισαγωγή

Ο παρών [Οδηγός Γρήγορης Εκκίνησης: Λειτουργίες Φωτοαντιγραφής/Εκτύπωσης/Φαξ/Σάρωσης/Θυρίδας] χρησιμοποιεί εικόνες προκειμένου να περιγράψει με κατανοητό τρόπο τις λειτουργικές διαδικασίες που αφορούν τις πιο συχνά χρησιμοποιούμενες λειτουργίες.

Ξεκινήστε χρησιμοποιώντας το παρόν εγχειρίδιο για να εξοικειωθείτε σε βάθος με τις χρήσιμες λειτουργίες που σας προσφέρει το μηχάνημα αυτό.

Για λεπτομέρειες σχετικά με τις διάφορες λειτουργίες, συμβουλευτείτε τις Οδηγίες χρήσης στο δίσκο DVD Οδηγιών χρήσης που συνοδεύει το παρόν μηχάνημα.

Για να λειτουργήσει το μηχάνημα κανονικά και με ασφάλεια, πρέπει οπωσδήποτε να διαβάσετε τις πληροφορίες ασφαλείας στη Σ. 1-4 αυτού του εγχειριδίου πριν τη χρήση.

Για λεπτομέρειες σχετικά με εμπορικά σήματα και πνευματικά δικαιώματα, συμβουλευτείτε το "Εμπορικά σήματα και πνευματικά δικαιώματα" στην Σ. 11-5 των Οδηγιών χρήσης.

Το παρόν εγχειρίδιο επίσης περιλαμβάνει τα εξής. Πρέπει οπωσδήποτε να διαβάσετε το παρόν εγχειρίδιο οδηγιών προτού χρησιμοποιήσετε το μηχάνημα.

- Για την τωρινή και μελλοντική ασφαλή χρήση του μηχανήματος επιβάλλεται η πλήρης
- Των οδηγιών που αφορούν την ασφάλεια των αναλώσιμων και του μηχανήματος
- Των προληπτικών μέτρων κατά τη χρήση του μηχανήματος

Οι εικόνες που χρησιμοποιούνται σε αυτό το βιβλίο χειρισμού μπορεί να διαφέρουν ελαφρά από τις παραστάσεις στον τρέχοντα εξοπλισμό.

1.1 Energy Star®



Ως συνεργαζόμενα μέλη του ENERGY STAR® κρίνουμε ότι αυτό το μηχάνημα ανταποκρίνεται στις Κατευθυντήριες Γραμμές του προτύπου ENERGY STAR® για χαμηλότερη κατανάλωση ενέργειας.

Τί είναι ένα προϊόν ENERGY STAR®;

Ένα προϊόν ENERGY STAR® έχει μια ειδική λειτουργία, η οποία επιτρέπει την αυτόματη μετάπτωση σε μια "κατάσταση χαμηλής κατανάλωσης ρεύματος" μετά το πέρας μιας περιόδου έλλειψης δραστηριότητας. Ένα προϊόν ENERGY STAR® χρησιμοποιεί αποδοτικότερα την ενέργεια, διατηρεί τους λογαριασμούς ρεύματος χαμηλούς και βοηθά στην προστασία του περιβάλλοντος.

1.2 Πληροφορίες Ασφαλείας

Αυτό το κεφάλαιο περιέχει λεπτομερείς υποδείξεις για τη λειτουργία και τη συντήρηση αυτού του μηχανήματος. Για να εξασφαλιστεί η καλύτερη δυνατή χρήση αυτής της συσκευής, θα πρέπει όλοι οι χειριστές να διαβάσουν και να τηρούν προσεκτικά τις υποδείξεις σε αυτό το βιβλίο χειρισμού.

Παρακαλούμε διαβάστε την επόμενη ενότητα προτού συνδέσετε το μηχάνημα στην παροχή ηλεκτρικού ρεύματος. Περιέχει σημαντικές πληροφορίες για την ασφάλεια του χρήστη και για την αποφυγή τυχόν προβλημάτων με τη συσκευή.

Έχετε πάντα φυλαγμένο αυτό το βιβλίο χειρισμού κοντά στο μηχάνημα.

Να τηρείτε όλα τα προληπτικά μέτρα ασφαλείας που εμφανίζονται σε κάθε ενότητα αυτού του βιβλίου χειρισμού.

KM_Ver.02E

Αναφορά

- Ορισμένα μέρη του περιεχομένου αυτής της ενότητας μπορεί να μην ανταποκρίνονται στο προϊόν που αγοράσατε.

Σύμβολα προειδοποίησης και προληπτικών μέτρων

Οι ακόλουθες ενδείξεις χρησιμοποιούνται στις ετικέτες προειδοποιήσεων ή στις Οδηγίες χρήσης για να κατηγοριοποιηθεί το επίπεδο κινδύνου των προειδοποιήσεων ασφαλείας.



ΠΡΟΕΙΔΟΠΟΙΗΣΗ

Η παράβλεψη αυτής της προειδοποίησης μπορεί να οδηγήσει σε σοβαρούς τραυματισμούς ή ακόμα και στο θάνατο.



ΠΡΟΣΟΧΗ

Η παράβλεψη αυτής της υπόδειξης μπορεί να οδηγήσει σε τραυματισμούς ατόμων ή σε υλικές ζημιές.

Σημασία των συμβόλων



Ένα τρίγωνο παραπέμπει σε έναν κίνδυνο, για τον οποίον θα πρέπει να λάβετε αντίστοιχα μέτρα προφύλαξης.



Αυτό το σύμβολο σας προειδοποιεί για την πιθανότητα κινδύνου εγκαύματος.



Μια διαγώνιος δείχνει μια απαγορευμένη ενέργεια.



Αυτό το σύμβολο σας προειδοποιεί να μην αποσυναρμολογήσετε τη συσκευή.



Ο μονόχρωμος μαύρος κύκλος υποδηλώνει ένα σύνολο ενεργειών που πρέπει οπωσδήποτε να ακολουθηθεί.





Αυτό το σύμβολο δείχνει ότι πρέπει να αποσυνδέσετε τη συσκευή από την παροχή ρεύματος.



Αποσυναρμολόγηση και μετατροπές





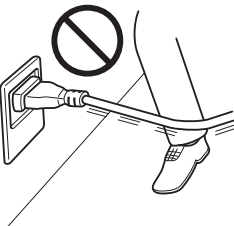

ΠΡΟΕΙΔΟΠΟΙΗΣΗ

- Μην προσπαθήσετε, να αφαιρέσετε τα καλύμματα και τα πάνελ που έχουν τοποθετηθεί στη συσκευή. Μερικές συσκευές περιέχουν εξαρτήματα, που βρίσκονται κάτω από υψηλή τάση, ή μηχανισμούς λείζερ, που μπορούν να προκαλέσουν ηλεκτροπληξία ή τύφλωση. 
- Μην επιφέρετε μετατροπές στο προϊόν αυτό και μην το αποσυναρμολογείτε, γιατί μπορεί να προκληθεί πυρκαγιά, ηλεκτροπληξία ή βλάβη. Αν το προϊόν είναι εξοπλισμένο με ένα μηχανισμό λείζερ, οι ακτίνες λείζερ μπορούν να προκαλέσουν τύφλωση. 

Καλώδιο ρεύματος**! ΠΡΟΕΙΔΟΠΟΙΗΣΗ**

- Χρησιμοποιήστε μόνο το περιεχόμενο στη συσκευασία ηλεκτρικό καλώδιο σύνδεσης. Εάν δεν περιέχεται κανένα ηλεκτρικό καλώδιο, χρησιμοποιήστε μόνο το ηλεκτρικό καλώδιο και το φινι που καθορίζονται στις ΟΔΗΓΙΕΣ ΗΛΕΚΤΡΙΚΟΥ ΚΑΛΩΔΙΟΥ. Σε περίπτωση χρήσης άλλου καλωδίου, υπάρχει κίνδυνος πυρκαγιάς ή ηλεκτροπληξίας. 
- Χρησιμοποιήστε το ηλεκτρικό καλώδιο που περιέχεται στη συσκευασία μόνο για αυτό το μηχάνημα και ΠΟΤΕ μην το χρησιμοποιήσετε για ένα άλλο προϊόν. Εάν δεν τηρήσετε αυτά τα μέτρα προφύλαξης, υπάρχει κίνδυνος πυρκαγιάς ή ηλεκτροπληξίας. 
- Προσέξτε να μην υποστεί ζημιά το ηλεκτρικό καλώδιο σύνδεσης από φθορά, τσάκισμα, τράβηγμα, ζέστη, από βαριά αντικείμενα ή από άλλη τυχόν αιτία. Η χρήση ενός καλωδίου ρεύματος που έχει υποστεί ζημιά (έκθεση του εσωτερικού του καλωδίου, κόψιμο καλωδίου, κλπ) μπορεί να προκαλέσει φωτιά ή βλάβη. Εάν προκύψει οποιαδήποτε από αυτές τις καταστάσεις, αμέσως θέστε τη συσκευή εκτός λειτουργίας χρησιμοποιώντας το διακόπτη λειτουργίας, αποσυνδέστε το καλώδιο ρεύματος από την παροχή ρεύματος και στη συνέχεια τηλεφωνήστε στον εξουσιοδοτημένο εκπρόσωπο service με τον οποίο συνεργάζεστε.  

Παροχή ρεύματος**! ΠΡΟΕΙΔΟΠΟΙΗΣΗ**

- Χρησιμοποιήστε μια παροχή ρεύματος μόνο με την προκαθορισμένη τάση ρεύματος. Σε διαφορετική περίπτωση, υπάρχει κίνδυνος πυρκαγιάς ή ηλεκτροπληξίας. 
- Συνδέστε το φινι απευθείας στην πρίζα τοίχου που είναι συμβατή με το φινι. Η χρήση ενός προσαρμογέα μπορεί να έχει ως αποτέλεσμα τη σύνδεση του προϊόντος σε ανεπαρκή παροχή ρεύματος (τάση, δυνατότητα μεταφοράς φορτίου, γείωση), και μπορεί να προκαλέσει πυρκαγιά ή ηλεκτροπληξία. Εάν δεν υπάρχει μια κατάλληλη πρίζα τοίχου, ο πελάτης οφείλει να αναζητήσει τη βοήθεια ενός εξειδικευμένου ηλεκτρολόγου για την υλοποίηση της εγκατάστασης. 
- Γενικά, μη χρησιμοποιείτε προσαρμογείς με πολλαπλές υποδοχές ούτε καλώδια προέκτασης. Η χρήση ενός προσαρμογέα ή ενός καλωδίου προέκτασης θα μπορούσε να προκαλέσει πυρκαγιά ή ηλεκτροπληξία. Σε περίπτωση που πρέπει να χρησιμοποιηθεί ένα καλώδιο επέκτασης, απευθυνθείτε στον εξουσιοδοτημένο εκπρόσωπο service με τον οποίο συνεργάζεστε. 
- Συμβουλευθείτε τον εξουσιοδοτημένο εκπρόσωπο service με τον οποίο συνεργάζεστε προτού συνδέσετε άλλο εξοπλισμό στην ίδια πρίζα τοίχου. Τυχόν υπερφόρτωση θα μπορούσε να προκαλέσει πυρκαγιά. 

! ΠΡΟΣΟΧΗ

- Η πρίζα πρέπει να είναι κοντά στη συσκευή και να είναι εύκολα προσβάσιμη. Σε αντίθετη περίπτωση, δεν θα μπορείτε να βγάλετε το καλώδιο ρεύματος από την πρίζα εάν παρουσιαστεί μια έκτακτη ανάγκη. 

Καλώδιο ρεύματος**⚠ ΠΡΟΕΙΔΟΠΟΙΗΣΗ**

- Μην τραβάτε και μην τοποθετείτε ποτέ το ρευματολήπτη (φίς) με υγρά χέρια. Υπάρχει κίνδυνος ηλεκτροπληξίας.
- Τοποθετείτε το ρευματολήπτη εντελώς μέσα στην πρίζα. Διαφορετικά υπάρχει κίνδυνος πυρκαγιάς ή ηλεκτροπληξίας.

**⚠ ΠΡΟΣΟΧΗ**

- Μην τραβάτε δυνατά το καλώδιο ρεύματος κατά την αποσύνδεση από την πρίζα. Σε περίπτωση που τραβήξετε το καλώδιο, μπορεί το ηλεκτρικό καλώδιο να υποστεί ζημιά, και να προκληθεί πυρκαγιά ή ηλεκτροπληξία.
- Απομακρύνετε το ηλεκτρικό καλώδιο σύνδεσης από την πρίζα του ρεύματος το λιγότερο μία φορά κάθε χρόνο και καθαρίζετε την περιοχή μεταξύ των επαφών. Όταν συγκεντρωθεί σκόνη μεταξύ των επαφών, υπάρχει κίνδυνος πυρκαγιάς.

**Γείωση****⚠ ΠΡΟΕΙΔΟΠΟΙΗΣΗ**



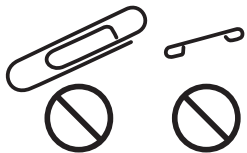

- Συνδέστε το ηλεκτρικό καλώδιο σύνδεσης σε μια πρίζα με γείωση.

**Εγκατάσταση****⚠ ΠΡΟΕΙΔΟΠΟΙΗΣΗ**

- Μην τοποθετείτε ανθοδοχεία ή άλλα δοχεία με νερό και μην αφήνετε μεταλλικά συρραπτικά ή άλλα μικρά μεταλλικά αντικείμενα πάνω στη συσκευή. Το χυμένο νερό ή τα μεταλλικά αντικείμενα που πέφτουν μέσα στη συσκευή μπορούν να προκαλέσουν πυρκαγιά, ηλεκτροπληξία, ή βλάβη.
Εάν ένα κομμάτι μετάλλου, νερό, ή άλλα παρόμοια ξένα αντικείμενα βρεθούν εντός του προϊόντος, αμέσως θέστε τη συσκευή εκτός λειτουργίας χρησιμοποιώντας το διακόπτη λειτουργίας, αποσυνδέστε το καλώδιο ρεύματος από την πρίζα ρεύματος και στη συνέχεια τηλεφωνήστε στον εξουσιοδοτημένο εκπρόσωπο service με τον οποίο συνεργάζεστε.





Εγκατάσταση**⚠ ΠΡΟΣΟΧΗ**

- Τοποθετήστε τη συσκευή πάνω σε μια ασφαλή και σταθερή επιφάνεια στήριξης. Σε περίπτωση, που η συσκευή μετακινηθεί ή πέσει κάτω, μπορεί να προκαλέσει τραυματισμούς. 
- Μην τοποθετήσετε αυτήν τη συσκευή σε μια θέση που είναι εκτεθειμένη σε σκόνη, ή σε μια θέση με μεγάλη υγρασία, καπνιά ή ατμό, κοντά στον πάγκο της κουζίνας, στο λουτρό ή σ' έναν υγραντήρα αέρα. Σε αυτήν την περίπτωση υπάρχει κίνδυνος πυρκαγιάς, ηλεκτροπληξίας ή βλάβης της συσκευής. 
- Μην τοποθετήσετε αυτήν τη συσκευή σε μια ασταθή ή μη επίπεδη επιφάνεια στήριξης ή σ' έναν τόπο εγκατάστασης, που είναι εκτεθειμένος σε κραδασμούς και κτυπήματα. Η συσκευή μπορεί να πέσει και να προκληθούν τραυματισμοί ή βλάβες στη συσκευή. 
- Προσέξτε να μένουν ελεύθερα τα ανοίγματα αερισμού της συσκευής. Καλυμμένα ανοίγματα αερισμού μπορούν να προκαλέσουν συσσώρευση θερμότητας στη συσκευή και ως εκ τούτου φωτιά ή λάθος λειτουργίες στη συσκευή. 
- Μη χρησιμοποιείτε εύφλεκτα σπρέι, υγρά ή αέρια κοντά σε αυτήν τη συσκευή, επειδή υπάρχει κίνδυνος πυρκαγιάς. 

Εξαερισμός**⚠ ΠΡΟΣΟΧΗ**

- Η χρήση αυτού του προϊόντος σε μη επαρκώς εξαεριζόμενο χώρο για παρατεταμένο χρονικό διάστημα ή η δημιουργία μεγάλου αριθμού αντιγύφων ή αντιτύπων μπορεί να προκαλέσει την απαγωγή αερίων ή την έκλυση μιας μυρωδιάς από το μηχάνημα. Αερίστε καλά το δωμάτιο. 

Ενέργειες για την αντιμετώπιση προβλημάτων**⚠ ΠΡΟΕΙΔΟΠΟΙΗΣΗ**

- Μη συνεχίσετε να χρησιμοποιείτε τη συσκευή, σε περίπτωση που υπερθερμανθεί, αρχίσει να καπνίζει ή εμφανιστούν ασυνήθιστες οσμές ή θόρυβοι. Κλείστε αμέσως το διακόπτη του ρεύματος, τραβήξτε το ηλεκτρικό καλώδιο σύνδεσης από την πρίζα και απευθυνθείτε στον εξουσιοδοτημένο τεχνικό service με τον οποίο συνεργάζεστε. Σε περίπτωση που συνεχιστεί η χρήση της συσκευής, υπάρχει κίνδυνος πυρκαγιάς ή ηλεκτροπληξίας. 
- Μη συνεχίσετε να χρησιμοποιείτε τη συσκευή, σε περίπτωση που πέσει κάτω ή καταστραφεί το κάλυμά της. Κλείστε αμέσως το διακόπτη του ρεύματος, τραβήξτε το ηλεκτρικό καλώδιο σύνδεσης από την πρίζα και απευθυνθείτε στον εξουσιοδοτημένο τεχνικό service με τον οποίο συνεργάζεστε. Σε περίπτωση που συνεχιστεί η χρήση της συσκευής, υπάρχει κίνδυνος πυρκαγιάς ή ηλεκτροπληξίας. 

⚠ ΠΡΟΣΟΧΗ

- Το εσωτερικό αυτού του προϊόντος έχει περιοχές όπου αναπτύσσεται μεγάλη θερμοκρασία, πράγμα που μπορεί να προκαλέσει εγκαύματα. Όταν ελέγχετε το εσωτερικό της μονάδας για δυσλειτουργίες όπως η εμπλοκή του χαρτιού, μην αγγίζετε τις περιοχές (π.χ. δίπλα στη μονάδα σταθεροποίησης) οι οποίες σημειώνονται με μια προειδοποιητική σήμανση "Προσοχή ΘΕΡΜΟ". 

Αναλώσιμα** ΠΡΟΕΙΔΟΠΟΙΗΣΗ**

- Μην πετάξετε τον αναλώσιμο γραφίτη (toner) ή μη χύσετε γραφίτη σε ανοιχτή φλόγα. Ο ζεστός γραφίτης μπορεί να διασκορπιστεί και να προκαλέσει εγκαύματα ή άλλες ζημιές.

** ΠΡΟΣΟΧΗ**

- Φυλάξτε τη μονάδα του γραφίτη ή το τύμπανο σε μια θέση που δεν είναι προσιπή στα παιδιά. Η τοποθέτηση στο στόμα ή η κατάποση αυτών των ουσιών είναι επιβλαβείς για την υγεία.
- Μην αποθηκεύετε τόνερ και τύμπανα κοντά σε δισκέτες ή ρολόγια που είναι ευαίσθητα στις μαγνητικές ακτινοβολίες. Ενδέχεται, να προκληθεί δυσλειτουργία των συσκευών αυτών.

**Μετακίνηση του μηχανήματος**** ΠΡΟΣΟΧΗ**

- Όταν αλλάζετε τη θέση της συσκευής, απομακρύνετε πάντοτε το ηλεκτρικό καλώδιο σύνδεσης και κάθε άλλο καλώδιο. Σε αντίθετη περίπτωση το καλώδιο μπορεί να καταστραφεί και να προκληθεί πυρκαγιά, ηλεκτροπληξία ή ζημιά της συσκευής.
- Όταν μετακινείτε αυτή τη συσκευή, κρατάτε την πάντοτε από τα σημεία που αναφέρονται στις Οδηγίες χρήσης ή σε άλλα έγγραφα. Σε περίπτωση που η συσκευή πέσει κάτω, μπορεί να προκαλέσει σοβαρούς τραυματισμούς. Επίσης μπορεί η συσκευή να υποστεί ζημιά.



Όταν δεν είναι εγκατεστημένο το προαιρετικό σετ φαξ FK-502:

Πριν από διακοπές μεγάλης διάρκειας** ΠΡΟΣΟΧΗ**

- Αποσυνδέστε το προϊόν από την παροχή ρεύματος εάν δεν πρόκειται να το χρησιμοποιήσετε για μεγάλο χρονικό διάστημα.



1.3 Δηλώσεις συμμορφώσεως με την κείμενη νομοθεσία

Σήμα CE (δήλωση συμμόρφωσης με τα ισχύοντα πρότυπα) για χρήστες εντός της Ευρωπαϊκής Ένωσης (E.E.)

Το προϊόν αυτό πληροί τις προδιαγραφές που θέτουν οι εξής οδηγίες της E.E: 2006/95/EK, 2004/108/EK και 1999/5/EK.

Αυτή η δήλωση ισχύει μόνο εντός των ορίων της Ευρωπαϊκής Ένωσης.

Η συσκευή αυτή πρέπει να χρησιμοποιείται με ένα θωρακισμένο καλώδιο διασύνδεσης. Η χρήση μη θωρακισμένων καλωδίων είναι πιθανό να έχει ως αποτέλεσμα την ύπαρξη παρεμβολών στο ραδιοφωνικό σήμα και απαγορεύεται από τους κανονισμούς της CISPR και τους τοπικώς ισχύοντες κανονισμούς.

Αν ο προαιρετικός εξοπλισμός WT-507 είναι εγκατεστημένος στο σύστημα

ΠΡΟΕΙΔΟΠΟΙΗΣΗ

Αυτό είναι ένα προϊόν κατηγορίας A. Σε ένα οικιακό περιβάλλον μπορεί να προκαλέσει παρεμβολές στις ραδιοσυχνότητες, οπότε είναι δυνατό να απαιτηθεί η λήψη των κατάλληλων μέτρων από τον χρήστη.

- Η συσκευή αυτή πρέπει να χρησιμοποιείται με ένα θωρακισμένο καλώδιο διασύνδεσης. Η χρήση μη θωρακισμένων καλωδίων είναι πιθανό να έχει ως αποτέλεσμα την ύπαρξη παρεμβολών στο ραδιοφωνικό σήμα και απαγορεύεται από τους κανονισμούς της CISPR και τους τοπικώς ισχύοντες κανονισμούς.

USER INSTRUCTIONS FCC PART 15 - RADIO FREQUENCY DEVICES (for U.S.A. users)

NOTE: This equipment has been tested and found to comply with the limits for a Class A digital device, pursuant to Part 15 of the FCC Rules.

These limits are designed to provide reasonable protection against harmful interference when the equipment is operated in a commercial environment. This equipment generates, uses and can radiate radio frequency energy and, if not installed and used in accordance with the instruction manual, may cause harmful interference to radio communications. Operation of this equipment in a residential area is likely to cause harmful interference in which case the user will be required to correct the interference at his own expense.

WARNING

The design and production of this unit conform to FCC regulations, and any changes or modifications must be registered with the FCC and are subject to FCC control. Any changes made by the purchaser or user without first contacting the manufacturer will be subject to penalty under FCC regulations.

- This device must be used with a shielded interface cable. The use of non-shielded cables is likely to result in interference with radio communications and is prohibited under FCC rules.

INTERFERENCE-CAUSING EQUIPMENT STANDARD (ICES-003 ISSUE 4) (for Canada users)

This Class A digital apparatus complies with Canadian ICES-003.

Cet appareil numérique de la classe A est conforme à la norme NMB-003 du Canada.

Ασφάλεια επί συσκευών με λέιζερ

Αυτό είναι ένα ψηφιακό μηχάνημα το οποίο λειτουργεί χρησιμοποιώντας ένα λέιζερ. Δεν υπάρχει καμία πιθανότητα κινδύνου από το λέιζερ υπό την προϋπόθεση ότι ο χειρισμός του μηχανήματος γίνεται σύμφωνα με τις Οδηγίες χρήσης.

Επειδή η ακτινοβολία που εκπέμπεται από το λέιζερ είναι εντελώς περιορισμένη εντός του προστατευτικού περιβλήματος, η ακτίνα λέιζερ δεν μπορεί να διαφύγει από το μηχάνημα κατά τη διάρκεια οποιασδήποτε φάσης του χειρισμού από τον χρήστη.

Αυτό το μηχάνημα έχει πιστοποιηθεί ως ένα προϊόν λέιζερ κατηγορίας 1: Αυτό σημαίνει ότι το μηχάνημα δεν παράγει επικίνδυνη ακτινοβολία λέιζερ.

Εσωτερική ακτινοβολία λέιζερ

Μέση Μέγιστη Ισχύς Ακτινοβολίας: 8,0 μ W (bizhub C360/280)/5,3 μ W (bizhub C220) στο διάφραγμα λέιζερ της μονάδας κεφαλής εκτύπωσης.

Μήκος κύματος: 770-800 nm

Το προϊόν αυτό χρησιμοποιεί μια δίοδο λέιζερ κατηγορίας 3B η οποία εκπέμπει μια αόρατη ακτίνα λέιζερ.

Η δίοδος λέιζερ και ο πολυγωνικός καθρέπτης σάρωσης είναι ενσωματωμένοι στη μονάδα κεφαλής εκτύπωσης.

Η μονάδα κεφαλής εκτύπωσης ΔΕΝ ΕΙΝΑΙ ΑΝΤΙΚΕΙΜΕΝΟ ΕΠΙΔΕΚΤΙΚΟ ΕΠΙΤΟΠΙΟΥ ΣΕΡΒΙΣ:

Συνεπώς, η μονάδα κεφαλής εκτύπωσης σε καμία περίπτωση δεν πρέπει να ανοιχτεί.

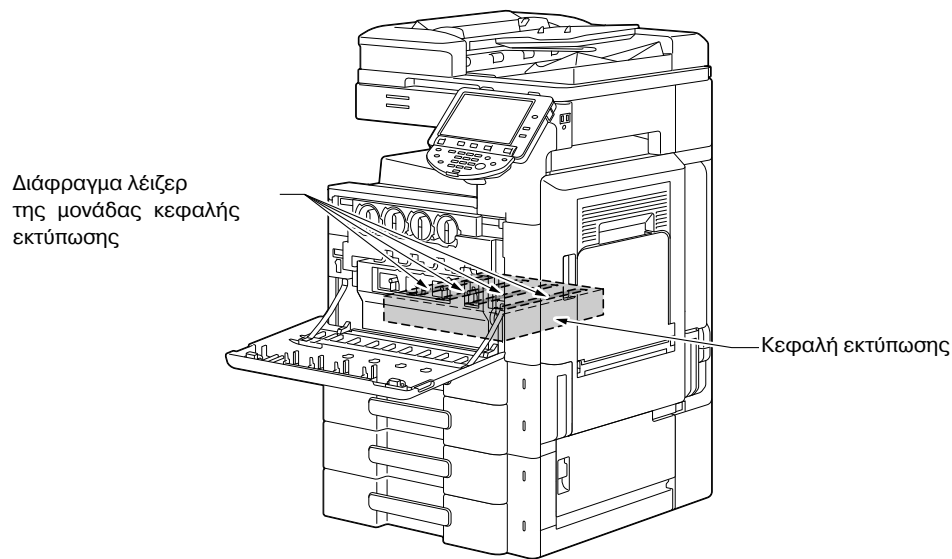

CDRH regulations

This machine is certified as a Class 1 Laser product under Radiation Performance Standard according to the Food, Drug and Cosmetic Act of 1990. Compliance is mandatory for Laser products marketed in the United States and is reported to the Center for Devices and Radiological Health (CDRH) of the U.S. Food and Drug Administration of the U.S. Department of Health and Human Services (DHHS). This means that the device does not produce hazardous laser radiation.

The label shown on page 1-14 indicates compliance with the CDRH regulations and must be attached to laser products marketed in the United States.

⚠ CAUTION

Use of controls, adjustments or performance of procedures other than those specified in this manual may result in hazardous radiation exposure.

- This is a semiconductor laser. The maximum power of the laser diode is 15 mW and the wavelength is 770-800 nm.

Για ευρωπαίους χρήστες

ΠΡΟΣΟΧΗ

Η χρήση των οργάνων ελέγχου, η αλλαγή ρυθμίσεων ή η εκτέλεση διαδικασιών πέρα από ότι περιγράφεται σε αυτό το βιβλίο χειρισμού μπορεί να έχει ως αποτέλεσμα την έκθεση σε επικίνδυνη ακτινοβολία.

- Αυτό είναι ένα λέιζερ από ημιαγωγούς. Η μέγιστη ισχύς της διόδου λέιζερ είναι 15 mW και το μήκος κύματος είναι 770-800 nm.

Για χρήστες στη Δανία

ADVARSEL

Usynlig laserstråling ved åbning, når sikkerhedsafbrydere er ude af funktion. Undgå udsættelse for stråling. Klasse 1 laser produkt der opfylder IEC60825 sikkerheds kravene.

- Dette er en halvlederlaser. Laserdiodens højeste styrke er 15 mW og bølglængden er 770-800 nm.

Για χρήστες στη Φιλανδία και τη Σουηδία

LOUKAN 1 LASERLAITE

KLASS 1 LASER APPARAT

VAROITUS

Laitteen Käyttäminen muulla kuin tässä käyttöohjeessa mainitulla tavalla saattaa altistaa käyttäjän turvallisuusluokan 1 ylittävälle näkymättömälle la-sersäteilylle.

- Tämä on puolijohdelaser. Laserdiodin suurin teho on 15 mW ja aallonpituus on 770-800 nm.

VARNING

Om apparaten används på annat sätt än i denna bruksanvisning specificerats, kan användaren utsättas för osynlig laserstrålning, som överskrider gränsen för laserklass 1.

- Det här är en halvledarlaser. Den maximala effekten för laserdioden är 15 mW och våglängden är 770-800 nm.

VAROITUS

- Avattaessa ja suojalukitus ohitettaessa olet alttiina näkymättömälle lasersäteilylle. Älä katso säteeseen.

VARNING

- Osynlig laserstrålning när denna del är öppnad och spärren är urkopplad. Betrakta ej strålen.

Για χρήστες στη Νορβηγία

ADVARSEL!

Dersom apparatet brukes på annen måte enn spesifisert i denne bruksanvisning, kan brukeren utsettes for usynlig laserstrålning som overskrider grensen for laser klass 1.

- Dette en halvleder laser. Maksimal effekt till laserdiode er 15 mW og bølge-lengde er 770-800 nm.

Ετικέτα ασφαλείας λέιζερ

Στο εξωτερικό του μηχανήματος υπάρχει μια ετικέτα ασφαλείας λέιζερ, όπως φαίνεται στη συνέχεια.

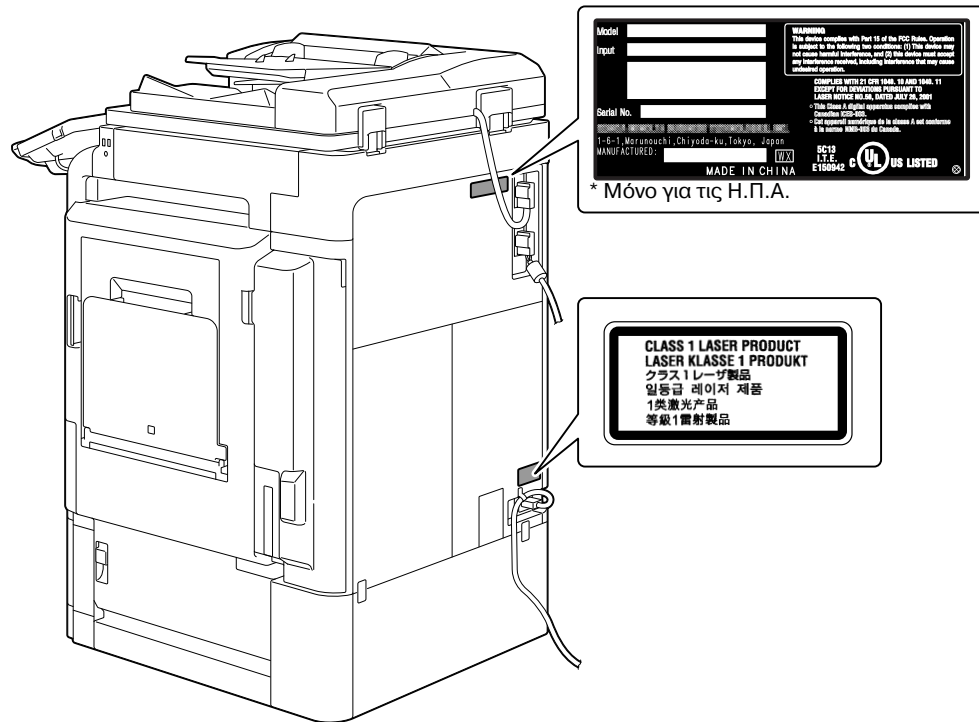

Απελευθέρωση όζοντος

⚠ ΠΡΟΣΟΧΗ

Τοποθετήστε το μηχάνημα σε έναν καλά αεριζόμενο χώρο

- Κατά τη φυσιολογική λειτουργία του μηχανήματος, παράγεται μια ασήμαντη ποσότητα όζοντος. Σε περίπτωση εκτύπωσης μεγάλου αριθμού φωτοαντιγράφων σε χώρους που δεν αεριζονται ικανοποιητικά μπορεί να εμφανιστεί μια δυσάρεστη μυρωδιά. Για ένα ευχάριστο, υγιεινό και σίγουρο περιβάλλον λειτουργίας, σας συνιστούμε να φροντίζετε για τον επαρκή εξαερισμό του χώρου.

⚠ ATTENTION

Placer l'appareil dans une pièce largement ventilée

- Une quantité d'ozone négligable est dégagée pendant le fonctionnement de l'appareil quand celui-ci est utilisé normalement. Cependant, une odeur désagréable peut être ressentie dans les pièces dont l'aération est insuffisante et lorsque une utilisation prolongée de l'appareil est effectuée. Pour avoir la certitude de travailler dans un environnement réunissant des conditions de confort, santé et de sécurité, il est préférable de bien aérer la pièce où se trouve l'appareil.

Θόρυβος (μόνο για χρήστες στην Ευρώπη)

Maschinenlärminformations-Verordnung 3. GPSGV: Der höchste Schalldruckpegel beträgt 70 dB(A) oder weniger gemäß EN ISO 7779.

Μόνο για κράτη-μέλη της ΕΕ

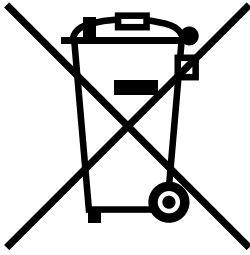

Το σύμβολο αυτό σημαίνει: Μην απορρίψετε το προϊόν αυτό μαζί με τα οικιακά απορρίμματα!

Παρακαλούμε για πληροφορίες ανατρέξτε στην τοπική κοινότητα ή επικοινωνήστε με τους πωλητές μας σχετικά με τη σωστή διαχείριση ηλεκτρικών και ηλεκτρονικών εξοπλισμών, των οποίων παρήλθε η διάρκεια χρήσης. Η ανακύκλωση του προϊόντος αυτού θα βοηθήσει στη διατήρηση των φυσικών πόρων και στην αποτροπή πιθανών αρνητικών συνεπειών για το περιβάλλον και την ανθρώπινη υγεία που προκαλούνται από την διαχείριση απορριμμάτων.

Μόνο για κράτη-μέλη της ΕΕ

Αυτό το προϊόν ανταποκρίνεται στην οδηγία RoHS (2002/95/EK).

Η συσκευή αυτή δεν προορίζεται για χρήση εντός του άμεσου οπτικού πεδίου των χρηστών σε επαγγελματικούς σταθμούς εργασίας με οθόνες.

Για την αποφυγή ενοχλητικών αντανακλάσεων σε επαγγελματικά περιβάλλοντα εργασίας, η συσκευή αυτή δεν πρέπει να τίθεται εντός του άμεσου οπτικού πεδίου των χρηστών.

Das Gerät ist nicht für die Benutzung im unmittelbaren Gesichtsfeld am Bildschirmarbeitsplatz vorgesehen. Um störende Reflexionen am Bildschirmarbeitsplatz zu vermeiden, darf dieses Produkt nicht im unmittelbaren Gesichtsfeld platziert werden.

1.4 Προληπτικές σημάνσεις και ετικέτες

Στις εξής θέσεις επί του μηχανήματος αυτού υπάρχουν προληπτικές σημάνσεις και ετικέτες. Να είστε πολύ προσεκτικοί ώστε να μη συμβεί κάποιο ατύχημα κατά την εκτέλεση λειτουργιών όπως η απεμπλοκή χαρτιού ή συνδετήρων.

⚠ CAUTION: **BEFORE OPERATING THE MACHINE, READ THE USER MANUAL.**
 ⚠ VORSICHT: **BEFORE OPERATING THE MACHINE, READ THE USER MANUAL.**
 ⚠ AVVERTENZE: **PRIMA DI OPERARE LA MACCHINA, LEGGERE IL MANUALE D'ISTRUZIONI.**
 ⚠ ATTENTION: **AVANT D'UTILISER LA MACHINE, LIREZ LE MANUEL D'INSTRUCTION.**
 ⚠ ADMIENNING: **BEFORE OPERATING THE MACHINE, READ THE USER MANUAL.**
 ⚠ 注意: **本機を使用する前に必ず取扱説明書をご覧ください。**

⚠ ΠΡΟΣΟΧΗ
 Μη μετατρέψετε ή μην αφαιρέσετε οποιαδήποτε καλύμματα ή τοιχώματα που είναι τοποθετημένα σε αυτό το μηχάνημα, διαφορετικά μπορεί να εκτεθείτε στην ακτινοβολία λέιζερ.

⚠ WARNING ⚠ ATTENTION
 ⚠ WARNING ⚠ ATTENTION
 ⚠ AVISO ⚠ 注意
 ⚠ AVISO ⚠ 注意

⚠ ΠΡΟΕΙΔΟΠΟΙΗΣΗ
 Μην τοποθετήσετε όρθιο ή γερμένο το χρησιμοποιημένο δοχείο συλλογής του άχρηστου γραφίτη (toner), διαφορετικά μπορεί να χυθεί ο γραφίτης.

⚠ ΠΡΟΕΙΔΟΠΟΙΗΣΗ
 Μην τοποθετήσετε όρθιο ή γερμένο το χρησιμοποιημένο δοχείο συλλογής του άχρηστου γραφίτη (toner), διαφορετικά μπορεί να χυθεί ο γραφίτης.

⚠ ΠΡΟΣΟΧΗ
 Δεν επιτρέπεται η αντιγραφή ορισμένων τύπων εγγράφων. Μην αντιγράψετε ποτέ τέτοια έγγραφα.

K TONER
 ⚠ WARNING ⚠ AVISO ⚠ 警告
 ⚠ WARNING ⚠ AVISO ⚠ 警告
 ⚠ ATENCIÓN ⚠ ATTENTION ⚠ 注意

⚠ ΠΡΟΕΙΔΟΠΟΙΗΣΗ
 Μην καίτε τις χρησιμοποιημένες κασέτες του γραφίτη (toner). Ο γραφίτης που ξεπετάγεται από τη φωτιά είναι επικίνδυνος.

⚠ CAUTION (High temperature) ⚠ VORSICHT (Heiße Oberfläche)
 ⚠ ATTENTION (Temperature élevée) ⚠ ATTENZIONE (Alta temperatura)
 ⚠ PRECAUCIÓN (Temperatura alta) ⚠ CUIDADO (Alta temperatura)

⚠ ΠΡΟΣΟΧΗ
 Η περιοχή γύρω από τη μονάδα σταθεροποίησης είναι εξαιρετικά ζεστή. Η επαφή εξαρτημάτων διαφορετικών από τα αναφερόμενα εξαρτήματα μπορεί να οδηγήσει σε εγκαύματα.

Legal Restrictions on Copying
 This copy of the copyright notice may be copied by the user for the purpose of making copies of each document for use on the copier. The following page a complete list but is meant to be used as a guide to responsible copying.
 Reproduction of this notice is prohibited. © 2012 Ricoh. All rights reserved. Reproduction of this notice on any other system is prohibited.
 This notice is printed on the back of the copyright label.
 This notice is printed on the back of a document tray with the label.

1.5 Ειδική σημείωση προς το χρήστη

Για την Ευρώπη

Η τηλεομοιοτυπία έχει εγκριθεί σύμφωνα με την απόφαση του Συμβουλίου 1999/5/EK για τη σύνδεση ενός μόνο τερματικού στο δημόσιο τηλεφωνικό δίκτυο μεταγωγής (PSTN) που ισχύει για ολόκληρη την Ευρώπη. Ωστόσο, λόγω διαφορών μεταξύ των μεμονωμένων PSTN που παρέχονται στις διάφορες χώρες, η έγκριση δεν παρέχει, από μόνη της, εξασφάλιση επιτυχούς λειτουργίας σε κάθε σημείο τερματικού δικτύου PSTN.

Σε περίπτωση που θα παρουσιαστούν προβλήματα, πρέπει να επικοινωνήσετε με την πρώτη ευκαιρία με τον προμηθευτή του εξοπλισμού.



Η σήμανση CE πρέπει να είναι επικολλημένη στο προϊόν ή στην πινακίδα των στοιχείων του. Επιπλέον, πρέπει να είναι επικολλημένη στη συσκευασία, αν υπάρχει, και στα συνοδευτικά έγγραφα.

1.6 Ανάγκη χώρου

Για να διασφαλιστεί η καλή λειτουργία του μηχανήματος, για αναπλήρωση των αναλωσίμων, για αντικατάσταση των ανταλλακτικών και για να εκτελείται η προγραμματισμένη συντήρηση με ευκολία, τηρήστε τις απαιτήσεις χώρου που περιγράφονται στη συνέχεια.

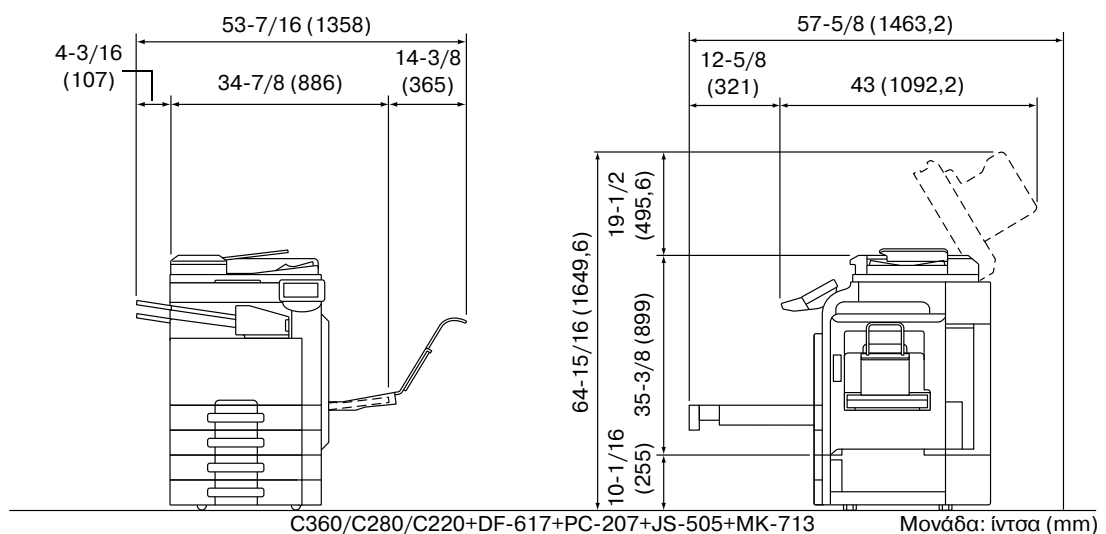
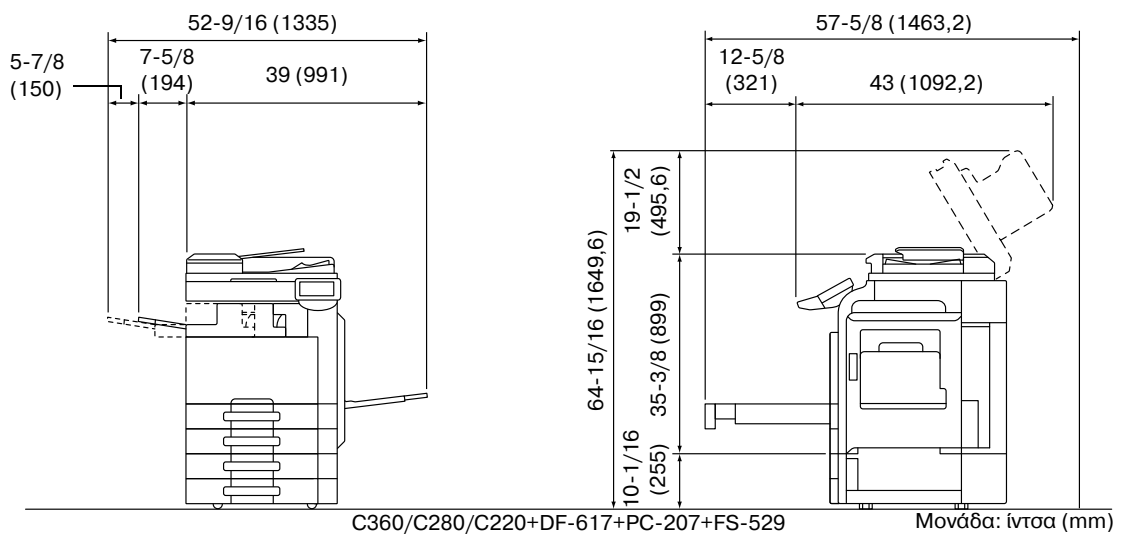
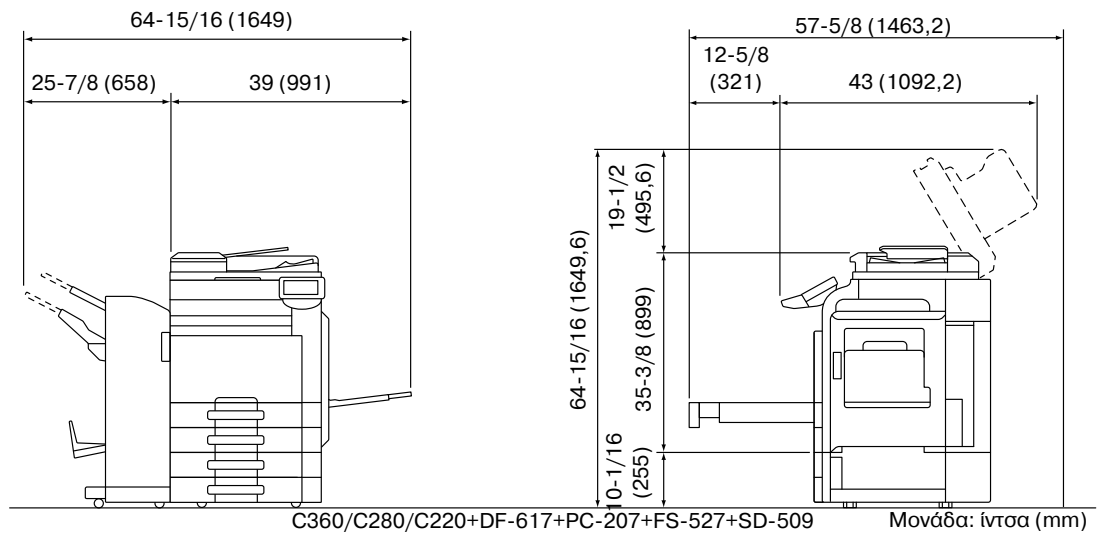

ΥΠΟΔΕΙΞΗ

Βεβαιωθείτε ότι αφήσατε ένα κενό διάστημα 200 mm (8 ίντσες) ή μεγαλύτερο πίσω από το μηχάνημα για τον αγωγό εξαερισμού.

1.7 Προληπτικά μέτρα για τη λειτουργία

Για να εξασφαλίσετε την καλύτερη δυνατή απόδοση του μηχανήματος αυτού παρακαλούμε τηρήστε τα προληπτικά μέτρα που περιγράφονται στη συνέχεια.

Παροχή ρεύματος

Οι προϋποθέσεις αναφορικά με την παροχή ρεύματος είναι οι εξής.

- Διακύμανση τάσης: Μέγιστη $\pm 10\%$ (σε 110 V/120 έως 127 V/220 έως 240 V AC)
- Διακύμανση συχνότητας: Μέγιστη ± 3 Hz (στα 50 Hz/60 Hz)
- Χρησιμοποιήστε μια πηγή ρεύματος με όσο το δυνατόν μικρότερες διακυμάνσεις τάσης και συχνότητας.

Περιβάλλον λειτουργίας

Για τη σωστή λειτουργία του μηχανήματος πρέπει να πληρούνται οι ακόλουθες απαιτήσεις ως προς το περιβάλλον λειτουργίας:

- Θερμοκρασία: 50°F (10°C) έως 86°F (30°C) με διακυμάνσεις όχι άνω των 50°F (10°C) εντός χρονικού διαστήματος μιας ώρας
- Υγρασία αέρα: 15% έως 85% με διακυμάνσεις όχι μεγαλύτερες από 10% εντός χρονικού διαστήματος μιας ώρας

Αποθήκευση των αντιγράφων

Για να αποθηκεύσετε αντίγραφα, ακολουθήστε την παρακάτω σύσταση.

- Τα αντίγραφα που πρέπει να φυλαχτούν για πολύ καιρό, πρέπει να αποθηκευτούν σε ένα χώρο όπου δεν θα είναι εκτεθειμένα σε φως, για να μην ξεθωριάσουν.
- Οι κόλλες που εμπεριέχουν διαλύτες (π.χ. κόλλα σε σπρέι), μπορούν να προκαλέσουν τη διάλυση του γραφίτη (toner) των αντιγράφων.
- Το πάχος της επίστρωσης του γραφίτη στα έγχρωμα αντίγραφα είναι πιο παχύ απ' ό τι στα συνηθισμένα ασπρόμαυρα αντίγραφα. Για το λόγο αυτό, σε περίπτωση που διπλωθεί ένα έγχρωμο αντίγραφο, το μελάνι στη δίπλωση μπορεί να υποστεί φθορά και να αποκολληθεί.

Μέτρα προφύλαξης κατά την μεταφορά

Όταν κρατάτε το μηχάνημα από το χερούλι, να είστε προσεκτικοί ώστε να μην πιαστούν τα δάχτυλά σας ανάμεσα στη μονάδα και στο χερούλι.

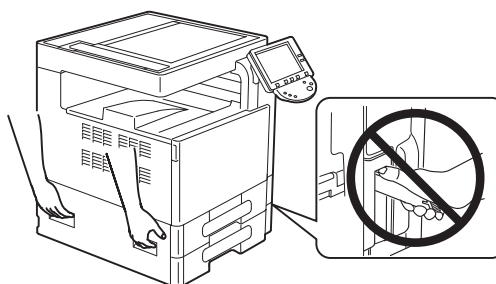

1.8 Νομικοί περιορισμοί στην αντιγραφή

Απαγορεύεται η παραγωγή αντιγράφων ορισμένων εγγράφων με τον σκοπό ή την πρόθεση να χρησιμοποιηθούν αυτά τα αντίγραφα ως πρωτότυπα έγγραφα.

Η ακόλουθη λίστα δεν είναι βέβαια πλήρης, μπορεί όμως να χρησιμοποιηθεί ως οδηγός, για μια αντιγραφή με αίσθηση ευθύνης.

<Οικονομικοί τίτλοι>

- Προσωπικές επιταγές
- Ταξιδιωτικές επιταγές (τσεκ)
- Εντολές πληρωμών
- Πιστοποιητικά παρακαταθηκών/καταθέσεων
- Ομόλογα ή άλλα χρεόγραφα
- Πιστοποιητικά κατοχής μετοχών

<Πρωτότυπα νομικά έγγραφα>

- Κουπόνια φαγητού
- Γραμματόσημα (σφραγισμένα ή ασφράγιστα)
- Επιταγές (τσεκ) που έχουν εκδοθεί από δημόσιες αρχές
- Χαρτόσημα (σφραγισμένα ή ασφράγιστα)
- Διαβατήρια
- Έγγραφα μετανάστευσης
- Διπλώματα και πιστοποιητικά οδήγησης
- Συμβόλαια και τίτλοι ιδιοκτησίας ακίνητης περιουσίας και άλλων περιουσιακών στοιχείων

<Γενικά>

- Ταυτότητες, διακριτικά σήματα ή σφραγίδες αρχών
- Έγγραφα που προστατεύονται από τη νομοθεσία περί δικαιωμάτων πνευματικής ιδιοκτησίας, χωρίς την άδεια των νόμιμων ιδιοκτητών των σχετικών πνευματικών δικαιωμάτων

Πέραν τούτου, απαγορεύεται αυστηρά και υπό οποιεσδήποτε συνθήκες η αντιγραφή ημεδαπών και αλλοδαπών χαρτονομισμάτων ή έργων τέχνης χωρίς την άδεια των νόμιμων ιδιοκτητών των σχετικών πνευματικών δικαιωμάτων.

Σε περίπτωση αμφιβολίας για τη φύση ενός πρωτοτύπου, απευθυνθείτε σ' ένα νομικό σύμβουλο.

ΥΠΟΔΕΙΞΗ

Το μηχάνημα αυτό διαθέτει λειτουργία προστασίας έναντι πλαστογραφίας, ώστε να αποτρέπεται η παράνομη αντιγραφή χρηματοοικονομικών μέσων και μέσων χρηματικών συναλλαγών.

Εκτιμούμε ιδιαίτερα την κατανόησή σας για το ότι κατά πολύ αραιά χρονικά διαστήματα, ενδέχεται να υπάρξει κάποιος "θόρυβος" στις εκτυπωμένες εικόνες ή και να μην είναι δυνατή η αποθήκευση δεδομένων εικόνων υπό ορισμένες συνθήκες, εξαιτίας αυτής της λειτουργίας αποτροπής της πλαστογραφίας.

1.9 Εισαγωγή στις Οδηγίες χρήσης

Οι Οδηγίες χρήσης αυτού του μηχανήματος περιλαμβάνουν ένα βιβλίο και το DVD Οδηγιών χρήστη.

Για λεπτομερείς περιγραφές των λειτουργιών ή των απαιτούμενων για την συντήρηση διαδικασιών χειρισμού, παρακαλούμε συμβουλευτείτε τις Οδηγίες χρήσης στο DVD Οδηγιών χρήστη.

Εισαγωγή στο εγχειρίδιο

[Οδηγός Γρήγορης Εκκίνησης: Λειτουργίες Φωτοαντιγραφής/Εκτύπωσης/Φαξ/Σάρωσης/Θυρίδας]

Αυτές οι Οδηγίες χρήσης περιγράφουν τις διαδικασίες χειρισμού και τις λειτουργίες οι οποίες χρησιμοποιούνται συχνότερα ώστε να ξεκινήσετε άμεσα τη λειτουργία του μηχανήματος.

Αυτές οι Οδηγίες χρήσης περιλαμβάνουν σημειώσεις και μέτρα προφύλαξης που θα πρέπει να τηρούνται για τη διασφάλιση της ασφαλούς χρήσης του παρόντος μηχανήματος όπως επίσης και λεπτομέρειες σχετικά με εμπορικά σήματα και πνευματικά δικαιώματα.

Παρακαλούμε διαβάστε αυτές τις Οδηγίες χρήσης πριν χρησιμοποιήσετε το μηχάνημα.

Εισαγωγή στο DVD Οδηγιών χρήσης

[Οδηγίες χρήσης: Λειτουργίες Φωτοαντιγραφής]

Αυτές οι Οδηγίες χρήσης περιγράφουν τις λεπτομέρειες σχετικά με τις λειτουργίες αντιγραφής και τις ρυθμίσεις αυτού του μηχανήματος.

- Καθορισμός των πρωτοτύπων και του χαρτιού αντιγραφής
- Λειτουργία αντιγραφής
- Συντήρηση αυτού του μηχανήματος
- Επίλυση προβλημάτων

[Οδηγίες χρήσης: Λειτουργίες Μεγέθυνσης Οθόνης]

Αυτές οι οδηγίες χρήσης περιγράφουν τις λεπτομέρειες σχετικά με τις διαδικασίες χειρισμού της λειτουργίας μεγέθυνσης εικόνας.

- Λειτουργία αντιγραφής
- Λειτουργία Σάρωση
- Λειτουργία φαξ G3
- Λειτουργία δικτυακού φαξ

[Οδηγίες χρήσης: Λειτουργίες Εκτύπωσης]

Αυτές οι οδηγίες χρήσης περιγράφουν τις λεπτομέρειες σχετικά με τις λειτουργίες εκτύπωσης.

- Λειτουργία εκτύπωσης
- Ρύθμιση των παραμέτρων του οδηγού εκτυπωτή

[Οδηγίες χρήσης: Λειτουργίες Box (Θυρίδας)]

Αυτές οι οδηγίες χρήσης περιγράφουν τις λεπτομέρειες σχετικά με τις λειτουργίες θυρίδας που χρησιμοποιούν το σκληρό δίσκο.

- Αποθήκευση δεδομένων σε θυρίδες χρήστη
- Ανάκτηση δεδομένων από τις θυρίδες χρήστη
- Εκτύπωση και μεταφορά δεδομένων από τις θυρίδες χρήστη

[Οδηγίες χρήσης: Λειτουργίες δικτυακής σάρωσης/φαξ/φαξ δικτύου]

Αυτές οι οδηγίες χρήσης περιγράφουν τις λεπτομέρειες σχετικά με την αποστολή σαρωμένων δεδομένων.

- Σάρωση σε E-Mail, FTP TX, SMB TX, Αποθήκευση στη θυρίδα χρή., WebDAV και υπηρεσία Διαδικτύου
- G3 φαξ
- Φαξ μέσω διεύθυνσης IP, Φαξ Διαδικτύου

[Οδηγίες χρήσης: Λειτουργίες προγραμμάτων οδήγησης φαξ]

Αυτές οι οδηγίες χρήσης περιγράφουν τις λεπτομέρειες σχετικά με τη λειτουργία προγραμμάτων οδήγησης φαξ η οποία δίνει τη δυνατότητα άμεσης αποστολής φαξ μέσω υπολογιστή.

- ΦΑΞ μέσω PC

[Οδηγίες χρήσης: Διαχείριση δικτύου]

Αυτές οι οδηγίες χρήσης περιγράφουν τις λεπτομέρειες σχετικά με τις μεθόδους ρύθμισης κάθε λειτουργίας χρησιμοποιώντας τη σύνδεση δικτύου.

- Ρυθμίσεις δικτύου
- Ρυθμίσεις με τη χρήση PageScope Web Connection

[Οδηγίες χρήσης: Λειτουργίες για προχωρημένους]

Αυτές οι οδηγίες χρήσης περιγράφουν τις λεπτομέρειες σχετικά με τις λειτουργίες που καθίστανται διαθέσιμες με την καταχώριση της άδειας ενός προαιρετικού σετ άδειας και τη σύνδεση σε μια εφαρμογή.

- Λειτουργία προγράμματος πλοήγησης στο Διαδίκτυο
- Image Panel
- Λειτουργία επεξεργασίας PDF
- PDF με δυνατότητα αναζήτησης
- Λειτουργίες My Panel και My Address

1.10 Διαθέσιμες λειτουργίες

Το bizhub C360/bizhub C280/bizhub C220 είναι ένα πολυλειτουργικό περιφερειακό ψηφιακού χρώματος το οποίο καθιστά ευκολότερη τη ροή εργασίας και πληροί το σύνολο των απαιτήσεων οποιασδήποτε εφαρμογής ή περιβάλλοντος γραφείου.

Εκτός από τις λειτουργίες αντιγραφής, φαξ, σάρωσης και εκτύπωσης που αποτελούν αναγκαία προϋπόθεση για κάθε επιχείρηση, το παρόν μηχάνημα παρέχει λειτουργίες δικτύου και θυρίδας για την υποστήριξη μιας αποτελεσματικής διαχείρισης εγγράφων.

Οι λειτουργίες αυτές είναι επίσης διαθέσιμες όταν ο προαιρετικός ελεγκτής εικόνας IC-412 v1.1 εγκαθίσταται στο bizhub C360/bizhub C280.

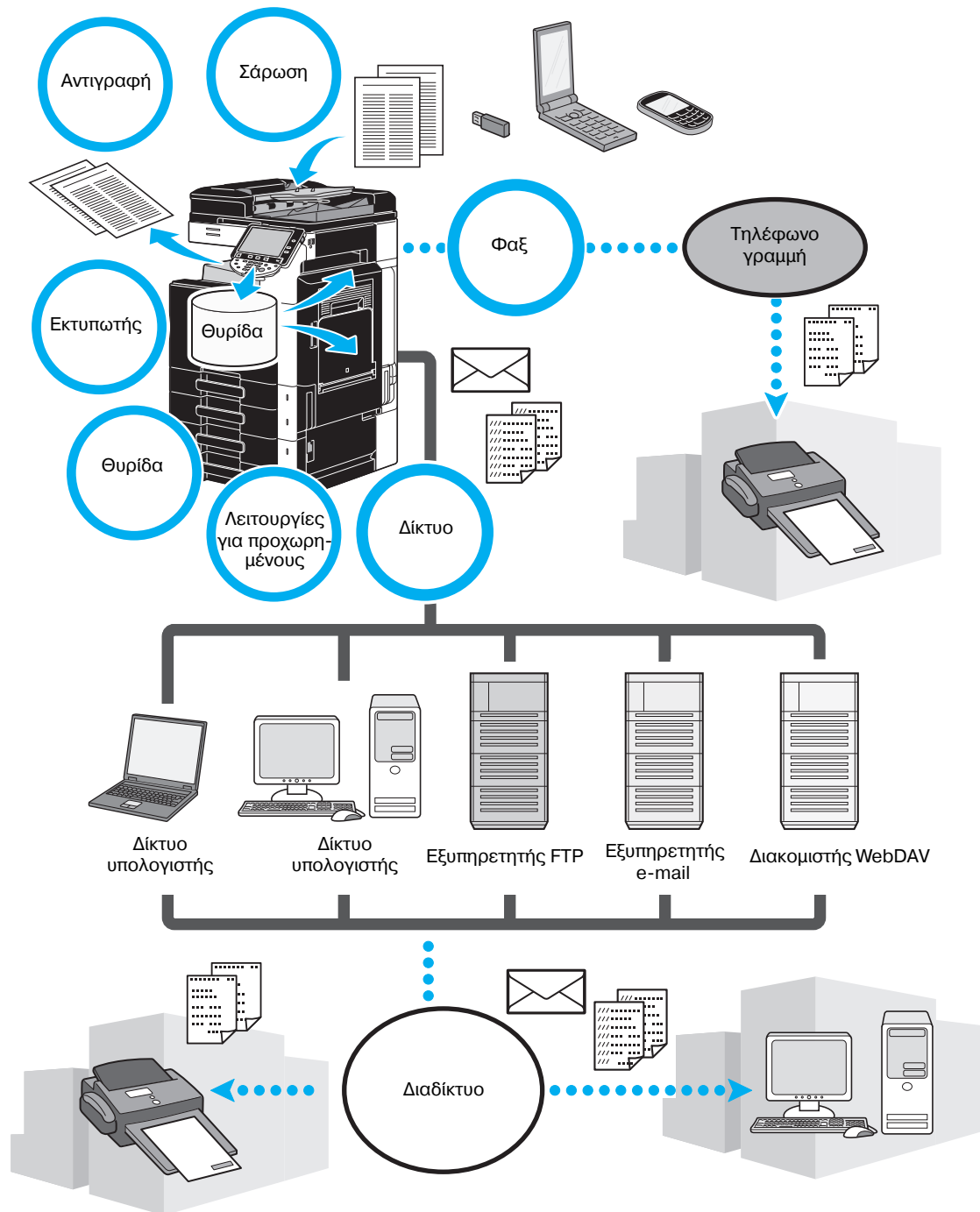

Λειτουργίες αντιγραφής

Μπορούν να εκτυπωθούν αντίγραφα υψηλής ποιότητας με μεγάλη ταχύτητα. Ζωντανά αντίγραφα, έγχρωμα, ασπρόμαυρα ή οποιοδήποτε άλλη μονοχρωμία - μπορεί να παραχθεί οτιδήποτε για να ικανοποιηθεί οποιαδήποτε ανάγκη. Οι πολυάριθμες λειτουργίες εφαρμογών συντελούν περαιτέρω στη μείωση των εξόδων του γραφείου και την αύξηση της αποδοτικότητας.

Λειτουργίες εκτύπωσης

Κατά την εκτύπωση μέσω υπολογιστή, μπορούν να οριστούν διάφορες ρυθμίσεις, όπως για παράδειγμα το μέγεθος του χαρτιού, η ποιότητα της εικόνας, ο χρωματικός τόνος και η διάταξη. Με τη λειτουργία της ασφαλούς εκτύπωσης, η εκτύπωση σημαντικών εγγράφων μπορεί να πραγματοποιηθεί μόνο μετά την εισαγωγή ενός κωδικού πρόσβασης. Ο οδηγός του εκτυπωτή μπορεί εύκολα να εγκατασταθεί από το συνοδευτικό CD-ROM.

Λειτουργίες θυρίδας

Τα έγγραφα που έχουν σαρωθεί με αυτό το μηχάνημα, τα παραληφθέντα έγγραφα φαξ ή τα δεδομένα από τον υπολογιστή μπορούν να αποθηκευτούν. Αυτά τα αποθηκευμένα δεδομένα μπορούν να ανακτηθούν όταν χρειαστεί ή μπορούν να σταλούν ή να εκτυπωθούν. Υπάρχει η δυνατότητα χρήσης των προσωπικών θυρίδων χρήστη μόνο από συγκεκριμένα άτομα και η κοινή θυρίδα χρήστη είναι διαθέσιμη σε οποιονδήποτε αριθμό χρηστών.

Λειτουργίες Φαξ

Μπορούν να σταλούν με φαξ όχι μόνο τα έγγραφα που σαρώθηκαν με αυτό το μηχάνημα αλλά και τα έγγραφα που αποθηκεύθηκαν στις θυρίδες χρήστη καθώς και τα δεδομένα υπολογιστή. Ένα φαξ μπορεί να σταλεί σε πολλαπλούς προορισμούς ταυτόχρονα και, φυσικά, αν παραλάβετε ένα φαξ μπορείτε να το προωθήσετε αλλού.

Για να χρησιμοποιήσετε τις λειτουργίες του φαξ πρέπει να έχει εγκατασταθεί το προαιρετικό σετ φαξ FK-502.

Δικτυακές λειτουργίες

Μπορείτε να εκτυπώσετε μέσω μίας σύνδεσης δικτύου. Τα δεδομένα που σαρώθηκαν με αυτό το μηχάνημα και τα δεδομένα στις θυρίδες χρήστη μπορούν εύκολα να σταλούν μέσω δικτύου. Χρησιμοποιώντας τον πίνακα ελέγχου για τον καθορισμό ενός προορισμού, τα δεδομένα μπορούν να σταλούν σε έναν διακομιστή FTP ή σε κάποιον άλλον υπολογιστή δικτύου ως συνημμένο αρχείο σε ένα e-mail ή μπορούν να σταλούν με φαξ χρησιμοποιώντας το Διαδίκτυο.

Λειτουργίες σάρωσης

Τα εκτυπωμένα σε χαρτί έγγραφα μπορούν γρήγορα να μετατραπούν σε ψηφιακά δεδομένα. Και αυτά τα δεδομένα που αποτελούν προϊόν της μετατροπής αυτής μπορούν με απλό τρόπο να σταλούν μέσω του δικτύου οπουδήποτε. Επίσης το μηχάνημα αυτό μπορεί να χρησιμοποιηθεί ως σαρωτής σε συνδυασμό με αρκετές εφαρμογές οι οποίες είναι συμβατές με το πρότυπο TWAIN.

Λειτουργίες για προχωρημένους

Το μηχάνημα αυτό παρέχει προχωρημένες λειτουργίες που επιτρέπουν στο χρήστη να προσπελάσει τα περιεχόμενα στο Διαδίκτυο μέσω του πίνακα ελέγχου (πρόγραμμα περιήγησης στο Διαδίκτυο), να χρησιμοποιήσει την κατανοητή διεπαφή που τον καθοδηγεί (Image Panel) ή να δημιουργήσει ένα αρχείο PDF με δυνατότητα αναζήτησης κειμένου (PDF με δυνατότητα αναζήτησης).

Για να χρησιμοποιήσετε αυτές τις λειτουργίες απαιτείται ένα προαιρετικό σετ αναβάθμισης UK-203 και ένα από τα πρόσθετα πακέτα λογισμικού i-Option LK-101 v2, LK-102 ή LK-105.

Η σύνδεση με τις εφαρμογές σας δίνει τη δυνατότητα να χρησιμοποιήσετε τις λειτουργίες My Panel/My Address. Αν χρειαστεί, μπορείτε να προσαρμόσετε τον πίνακα ελέγχου ή το βιβλίο διευθύνσεων για κάθε χρήστη. Χρησιμοποιώντας αυτήν τη λειτουργία κάθε χρήστης μπορεί να χρησιμοποιήσει τον πίνακα ελέγχου ή το βιβλίο διευθύνσεων προσαρμοσμένα με τον ίδιο τρόπο σε οποιοδήποτε MFP το οποίο συνδέεται με τις εφαρμογές.

Για να χρησιμοποιήσετε αυτές τις λειτουργίες απαιτείται ένα προαιρετικό σετ αναβάθμισης UK-203 και εφαρμογές.

1.11 Πίνακας χειρισμού

Ο πίνακας ελέγχου αποτελείται αφενός από την οθόνη αφής, η οποία μπορεί να χρησιμοποιηθεί για τον ορισμό των ρυθμίσεων των διαφόρων λειτουργιών, και αφετέρου από διάφορα πλήκτρα, όπως το πλήκτρο [Εκκίνηση] και το πλήκτρο [Τερματισμός]. Οι λειτουργίες που μπορούν να εκτελεστούν με τα πλήκτρα αυτά περιγράφονται στη συνέχεια.

Σε αυτές τις Οδηγίες χρήσης, το [] υποδηλώνει πλήκτρα του πίνακα ελέγχου και πλήκτρα της οθόνης αφής.

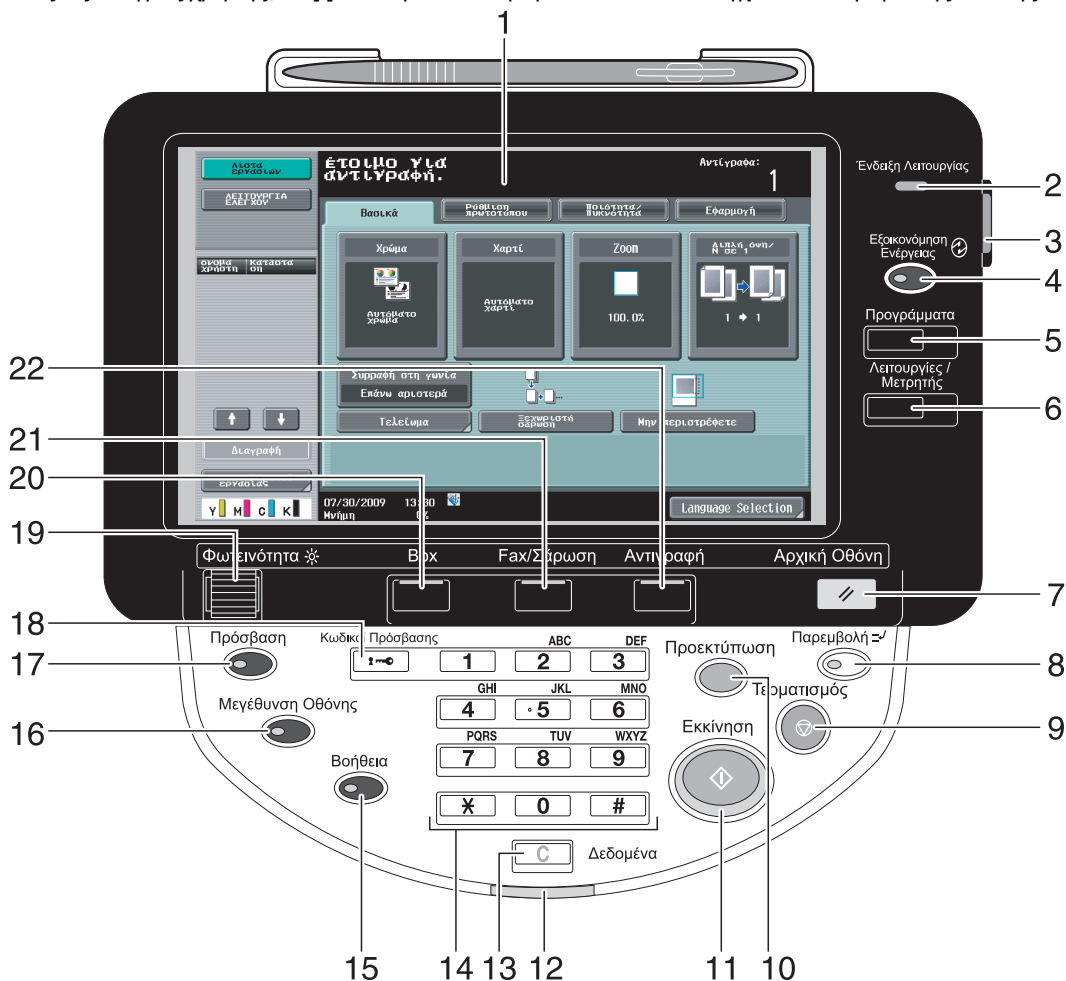

αρ.	Ονομασία	Περιγραφή
1	Οθόνη αφής	Δείχνει διάφορες μάσκες και μηνύματα. Καθορίζετε τις διάφορες ρυθμίσεις, πιέζοντας απευθείας την κονσόλα χειρισμού.
2	Ένδειξη ισχύος	Ανάβει σε μπλε χρώμα όταν το μηχάνημα τίθεται σε λειτουργία με τον κύριο διακόπτη ρεύματος.
3	Βοηθητικός διακόπτης ισχύος	Πατήστε αυτό το πλήκτρο, για την ενεργοποίηση/απενεργοποίηση των λειτουργιών του μηχανήματος. Όταν είναι στη θέση off, το μηχάνημα εισέρχεται σε κατάσταση εξοικονόμησης ενέργειας.
4	Πλήκτρο [Εξοικονόμηση Ενέργειας]	Πατήστε αυτό το πλήκτρο για να περάσετε στη λειτουργία εξοικονόμησης ενέργειας. Κατά τη διάρκεια που το μηχάνημα βρίσκεται στη λειτουργία εξοικονόμησης ενέργειας, η ένδειξη στο πλήκτρο [Εξοικονόμηση Ενέργειας] ανάβει σε πράσινο και η οθόνη αφής απενεργοποιείται. Για την ακύρωση της λειτουργίας εξοικονόμησης ενέργειας, πατήστε ξανά το πλήκτρο [Εξοικονόμηση Ενέργειας].
5	Πλήκτρο [Προγράμματα]	Πατήστε αυτό το πλήκτρο (Αποθήκευση), για να καταχωρήσετε τις επιθυμητές ρυθμίσεις αντιγραφής/φαξ/σάρωσης ως πρόγραμμα ή να επαναφέρετε ένα καταχωρημένο πρόγραμμα.
6	Πλήκτρο [Λειτουργίες/Μετρητής]	Πατήστε για να εμφανιστεί η οθόνη Λειτουργία/Μετρητής.

αρ.	Ονομασία	Περιγραφή
7	Πλήκτρο [Αρχική Οθόνη]	Πατήστε αυτό το πλήκτρο, για να σβήσετε όλες τις ρυθμίσεις (εκτός τις προγραμματισμένες ρυθμίσεις) που είναι καταχωρισμένες στον πίνακα χειρισμού και στην οθόνη αφής.
8	Πλήκτρο [Παρεμβολή]	Πατήστε αυτό το πλήκτρο, για να περάσετε στη λειτουργία παρεμβολής. Ενώ το μηχάνημα βρίσκεται στη λειτουργία παρεμβολής η ένδειξη στο πλήκτρο ανάβει σε πράσινο χρώμα και εμφανίζεται στην οθόνη αφής το μήνυμα "Τώρα σε λειτουργία παρεμβολής". Για την ακύρωση της λειτουργίας παρεμβολής, πατήστε ξανά το πλήκτρο [Παρεμβολή].
9	Πλήκτρο [Τερματισμός]	Πατώντας αυτό το πλήκτρο κατά τη διάρκεια αντιγραφής, σάρωσης ή εκτύπωσης σταματά προσωρινά η λειτουργία.
10	Πλήκτρο [Προεκτύπωση]	Πατήστε αυτό το πλήκτρο για τη δημιουργία ενός δοκιμαστικού δείγματος το οποίο μπορείτε να ελέγξετε πριν εκτυπώσετε μεγάλο αριθμό αντιγράφων. Μπορείτε επίσης να εμφανίσετε την τελική εικόνα χρησιμοποιώντας τις τρέχουσες ρυθμίσεις στην οθόνη αφής.
11	Πλήκτρο [Εκκίνηση]	Πατήστε το πλήκτρο για να ξεκινήσετε τη λειτουργία αντιγραφής, σάρωσης ή φαξ.
12	Δεδομένα	Αναβοσβήνει σε μπλε χρώμα κατά τη λήψη μιας εργασίας εκτύπωσης. Ανάβει σε μπλε χρώμα κατά την τοποθέτηση μιας εργασίας εκτύπωσης σε σειρά αναμονής για εκτύπωση ή κατά την εκτύπωση. Ανάβει σε μπλε χρώμα, όταν υπάρχουν αποθηκευμένα δεδομένα φαξ ή μη εκτυπωμένα δεδομένα του φαξ.
13	Πλήκτρο [C] (Σβήσιμο)	Πατήστε αυτό το πλήκτρο, για να διαγράψετε μια καταχωρημένη με το πληκτρολόγιο τιμή (όπως ο αριθμός των αντιγράφων, ένας συντελεστής zoom ή ένα μέγεθος).
14	Πληκτρολόγιο	Χρησιμοποιείται για την πληκτρολόγηση του αριθμού των αντιγράφων, του συντελεστή zoom, του αριθμού φαξ και για πολλές άλλες ρυθμίσεις.
15	Πλήκτρο [Βοήθεια]	Πατήστε για να εμφανιστεί η οθόνη Βοήθεια, η οποία μπορεί να χρησιμοποιηθεί για την εμφάνιση της περιγραφής διαφόρων λειτουργιών και των λεπτομερειών των λειτουργιών στην οθόνη.
16	Πλήκτρο [Μεγέθυνση Οθόνης]	Πατήστε αυτό το πλήκτρο για να εισαγάγετε τη λειτουργία μεγέθυνσης ενδειξεων. Αν πραγματοποιείται επαλήθευση με το PageScope Authentication Manager, δεν εισέρχεται στη λειτουργία μεγέθυνσης οθόνης.
17	Πλήκτρο [Πρόσβαση]	Πατήστε αυτό το πλήκτρο για να εμφανίσετε τη μάσκα για τον καθορισμό των ρυθμίσεων για τις λειτουργίες πρόσβασης του χρήστη.
18	Πλήκτρο [Κωδικοί Πρόσβασης]	Αν έχουν εφαρμοστεί ρυθμίσεις επαλήθευσης του χρήστη ή λογαριασμού κοστολόγησης, πατήστε το πλήκτρο [Κωδικοί Πρόσβασης] αφού εισαγάγετε το όνομα χρήστη και τον κωδικό πρόσβασης (για επαλήθευση του χρήστη) ή το όνομα του λογαριασμού και τον κωδικό πρόσβασης (για λογαριασμό κοστολόγησης) για να χρησιμοποιήσετε αυτό το μηχάνημα.
19	Τροχήσκος [Φωτεινότητα]	Χρησιμοποιήστε το για να ρυθμίσετε τη φωτεινότητα της οθόνης αφής.
20	Πλήκτρο [Box]	Πατήστε αυτό το πλήκτρο για να εισάγετε τη λειτουργία θυρίδας χρήστη. Κατά τη διάρκεια που το μηχάνημα βρίσκεται στη λειτουργία θυρίδας χρήστη, ανάβει η ένδειξη στο πλήκτρο [Box] σε πράσινο χρώμα.
21	Πλήκτρο [Fax/Σάρωση]	Πατήστε το πλήκτρο, για να εισαγάγετε τη λειτουργία φαξ/σάρωσης. Κατά τη διάρκεια που το μηχάνημα είναι στη λειτουργία φαξ/σάρωσης, ανάβει η ένδειξη στο πλήκτρο [Fax/Σάρωση] πράσινη.
22	Πλήκτρο [Αντιγραφή]	Πατήστε αυτό το πλήκτρο, για να εισέλθετε στη λειτουργία αντιγραφής. (Το μηχάνημα βρίσκεται κανονικά στη λειτουργία αντιγραφής.) Ενώ το μηχάνημα βρίσκεται στη λειτουργία αντιγραφής η ένδειξη στο πλήκτρο ανάβει σε πράσινο χρώμα.



Παραπομπές

Για λεπτομέρειες, ανατρέξτε στο κεφάλαιο 4 των [Οδηγιών χρήσης Λειτουργίες Φωτοαντιγραφής].

1.12 Λειτουργία καθοδήγησης

Το μηχάνημα αυτό έχει μια λειτουργία καθοδήγησης, η οποία χρησιμοποιώντας animation, εμφανίζει τη λειτουργική περιγραφή στην οθόνη ή σας δίνει τη δυνατότητα να ελέγχετε μια διαδικασία λειτουργίας.

Οθόνη καθοδήγησης

Μπορείτε να εμφανίσετε τη λειτουργική περιγραφή και τη λειτουργική διαδικασία στην οθόνη αφής. Αν χρειαστεί, μπορείτε να ελέγξετε κάτι που δεν καταλαβαίνετε στην οθόνη ενώ πραγματοποιείτε μια διαδικασία.

→ Εμφάνιση της οθόνης καθοδήγησης.



Βοήθεια

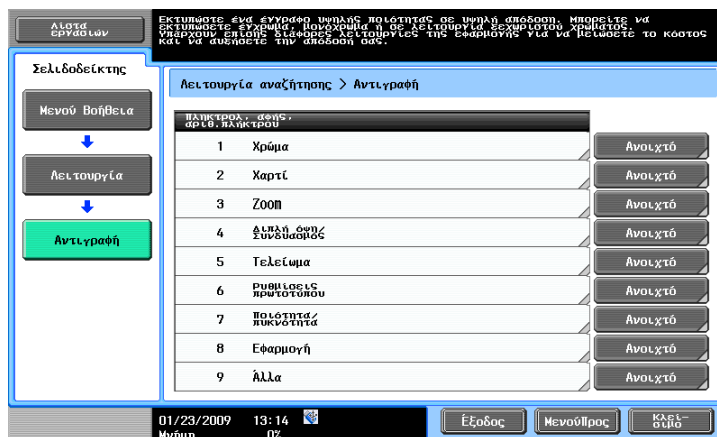

→ Αν πατήσετε το πλήκτρο [Βοήθεια] εμφανίζεται η καθοδήγηση ανάλογα με την οθόνη που εμφανίζεται τη δεδομένη στιγμή.

Η οθόνη Μενού Βοήθεια αποτελείται από τα ακόλουθα μενού. Από την οθόνη μενού, μπορείτε να βρείτε την οθόνη που επιθυμείτε ανάλογα με το σκοπό για τον οποίο θέλετε να τη χρησιμοποιήσετε ή το λειτουργικό επίπεδο. Μπορείτε επίσης να ελέγξετε το επίπεδο της οθόνης που εμφανίζεται στον αριστερό πίνακα της οθόνης Μενού Βοήθεια.

Στοιχείο	Περιγραφή
[Λειτουργία]	Πατώντας [Λειτουργία] εμφανίζεται το μενού Καθοδήγηση το οποίο έχει ταξινομηθεί ανάλογα με τα ονόματα των λειτουργιών που θα εμφανιστούν στην οθόνη. Είναι χρήσιμο για τον έλεγχο της λειτουργίας προεπισκόπησης.
[Αναζήτηση μέσω λειτουργίας]	Πατώντας [Αναζήτηση μέσω λειτουργίας] εμφανίζονται παραδείγματα λειτουργιών που είναι διαθέσιμες σε αυτό το μηχάνημα και οι περιγραφές τους ταξινομημένες κατά λειτουργία. Επιπλέον, πατώντας το πλήκτρο [Μετάβαση στη λειτουργία] εμφανίζεται η οθόνη ρυθμίσεων για την τρέχουσα λειτουργία που εμφανίζεται.
[Πίνακας λειτουργικότητας]	Πατώντας [Πίνακας λειτουργικότητας] εμφανίζεται η λίστα των λειτουργιών και τα στοιχεία προς ρύθμιση σε μια ιεραρχική δομή. Αυτό είναι χρήσιμο για την προβολή της περιγραφής της λειτουργίας ή του στοιχείου προς ρύθμιση που θέλετε να ελέγξετε.
[Άλλες λειτουργίες]	Πατώντας [Άλλες λειτουργίες] εμφανίζεται το μενού Καθοδήγηση για τις διαθέσιμες λειτουργίες και ρυθμίσεις οι οποίες διευκολύνουν τη χρήση αυτού του μηχανήματος. Επιπλέον, πατώντας το πλήκτρο [Μετάβαση στη λειτουργία] εμφανίζεται η οθόνη ρυθμίσεων για την τρέχουσα λειτουργία που εμφανίζεται.
[Όνομα και λειτουργία των εξαρτημάτων]	Πατώντας [Όνομα και λειτουργία των Εξαρτημάτων] εμφανίζονται τα πλήκτρα που ελέγχουν τη λειτουργία των διαφόρων εξαρτημάτων (πλήκτρα χειρισμού) καθώς και τα προαιρετικά πλήκτρα που ελέγχουν τον ρόλο κάθε πλήκτρου.
[Πληροφορίες αντιπρο. σέρβις/διαχειριστή]	Πατώντας [Πληροφορίες αντιπρο. service/διαχειριστή] εμφανίζεται το όνομα διαχειριστή, ο αριθμός επέκτασης καθώς και η διεύθυνση E-mail.
[Αντικαταστ Αναλωσ/ Διαδικασία επεξεργ.]	Πατώντας [Αντικατάσταση αναλώσιμων/Διαδικασία επεξεργασίας] χρησιμοποιείται ένα animation για την εμφάνιση της διαδικασίας αντικατάστασης αναλώσιμων ή για το άδειασμα του κουτιού απορριμμάτων διάτρησης. Αν πατήσετε [Εκκίνηση Καθοδήγησης.] θα ξεκινήσει η καθοδήγηση μέσω animation.

Στην οθόνη Βοήθεια πατήστε το πλήκτρο ή τον αριθμό του πλήκτρου που εμφανίζεται στην οθόνη χρησιμοποιώντας το πληκτρολόγιο και επιλέξτε το επιθυμητό στοιχείο.

Παράδειγμα: [Λειτουργία] ► [Αντιγραφή] ► [Χρώμα]

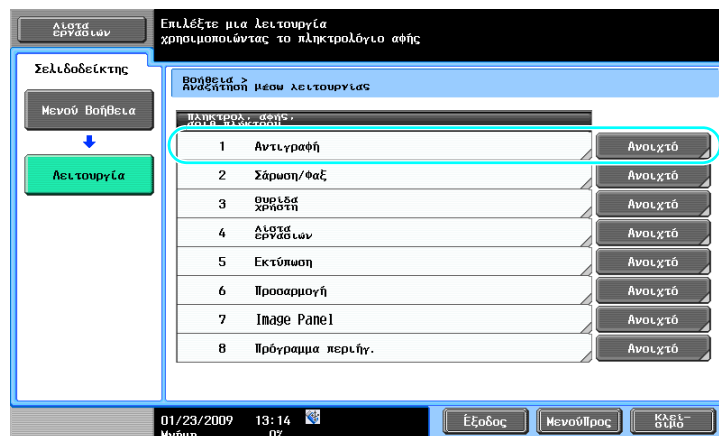

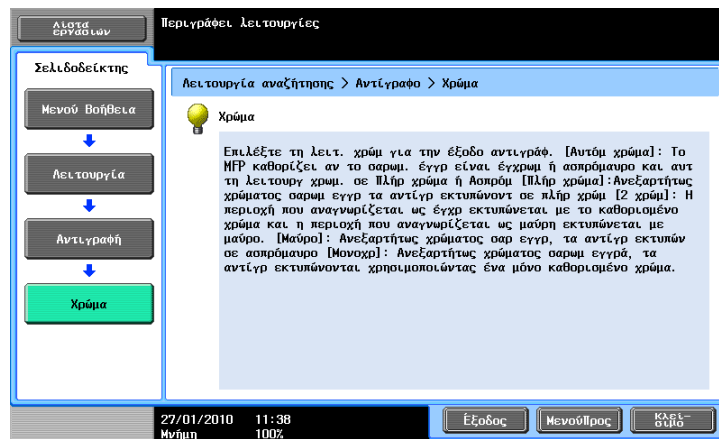
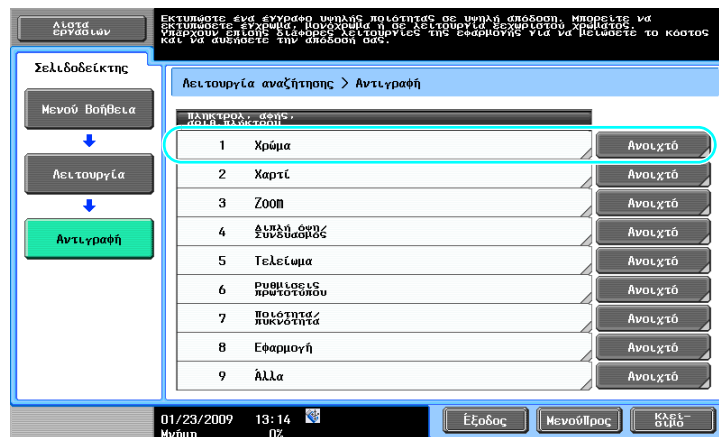

Παράδειγμα της οθόνης καθοδήγησης

Παράδειγμα: [Λειτουργία] ►► [Αντιγραφή] ►► [Χρώμα]

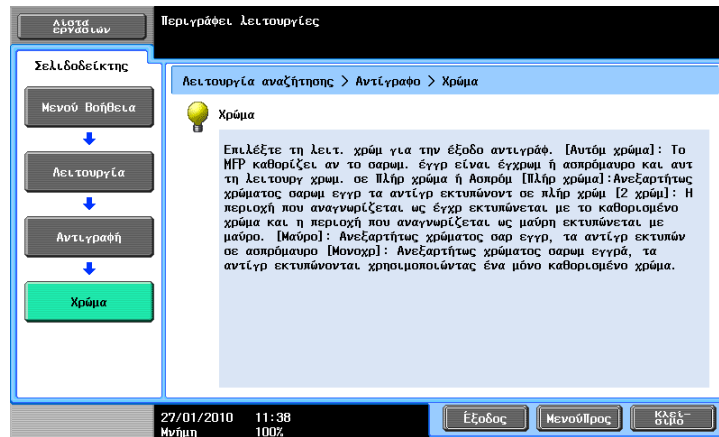

Παράδειγμα: [Αναζήτηση μέσω λειτουργίας] ►► [Αντιγραφή] ►► [Επιλογή χρώμ. τυπωμ. αντιγράφ.] ►► [Αντιγραφή όπως εμφανίζεται το πρωτότυπο]

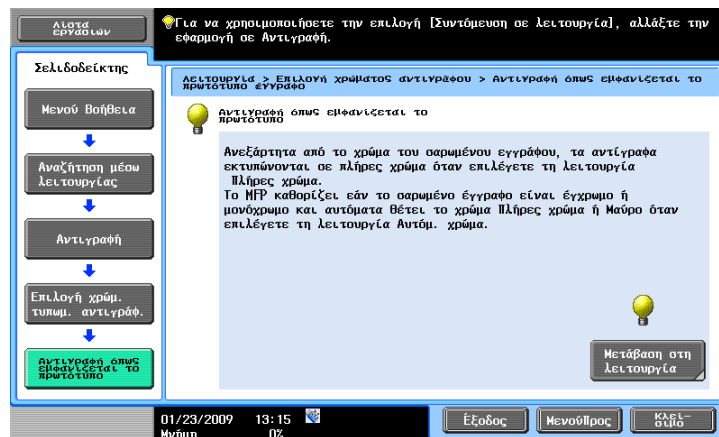

Αναφορά

- Αν βλέπετε την οθόνη καθοδήγησης μιας διαφορετικής λειτουργίας από αυτήν η οποία είναι τώρα επιλεγμένη δεν μπορείτε να επιλέξετε [Μετάβαση στη λειτουργία].
Για παράδειγμα, αν βρίσκεστε στη λειτουργία Fax/Σάρωση δεν μπορείτε να επιλέξετε [Μετάβαση στη λειτουργία] στην οθόνη καθοδήγησης για τη λειτουργία αντιγραφής, η οποία διαφέρει από τη λειτουργία Fax/Σάρωση.
- Αν επιλέξετε [Αναζήτηση μέσω λειτουργίας] -> [Αντιγραφή] -> [Αντιγραφή ειδικών εγγράφων], εμφανίζονται οδηγίες και animation που βοηθούν το χρήστη να δει τη διαδικασία τοποθέτησης ενός πρωτοτύπου. Εντούτοις, δεν εμφανίζεται το [Εκκίνηση καθοδήγησης.] στο animation για την τοποθέτηση ενός πρωτοτύπου.

Παράδειγμα: [Πίνακας λειτουργικότητας] ►► [Αντιγραφή]

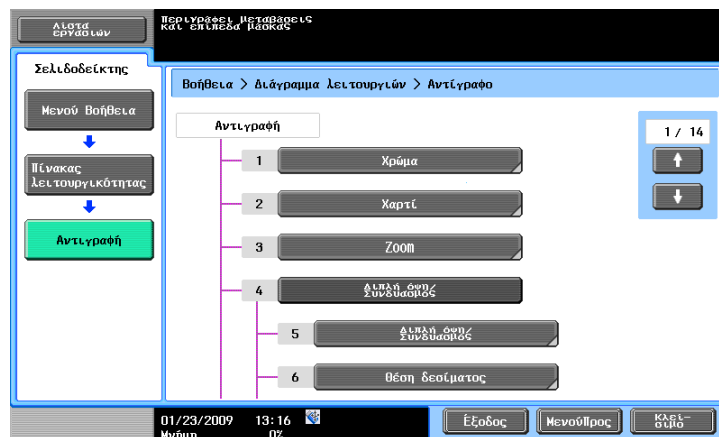

Αναφορά

- Στην οθόνη Πίνακας λειτουργικότητας οι διαθέσιμες λειτουργίες και τα στοιχεία προς ρύθμιση εμφανίζονται με ιεραρχική δομή. Επιλέξτε το επιθυμητό στοιχείο που θέλετε να δείτε από την οθόνη καθοδήγησης.

Παράδειγμα: [Αντικατάσταση αναλώσ./Διαδικασία επεξεργ.] ► [Αντικατάσταση κασέτας γραφίτη]

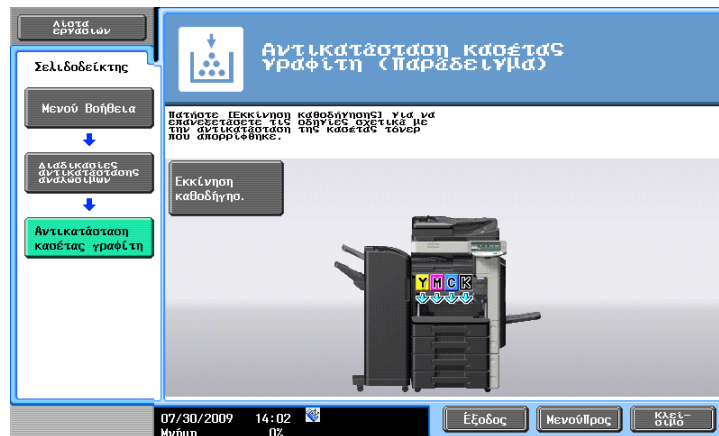

Αναφορά

- Για λεπτομέρειες σχετικά με την οδήγηση animation ανατρέξτε στην Σ. 1-30 των Οδηγιών χρήσης.
- Για λεπτομέρειες σχετικά με τον τρόπο αντικατάστασης των αναλώσιμων ή με τις λειτουργικές διαδικασίες ανατρέξτε στη Σ. 1-53 των Οδηγιών χρήσης.
- Πατήστε [Κλείσιμο] στην οθόνη καθοδήγησης για να μεταβείτε ένα επίπεδο ανωτέρω στο μενού. Πατήστε [Εξόδος] για την έξοδο από τη λειτουργία καθοδήγησης και για να επιστρέψετε στην οθόνη η οποία είχε εμφανιστεί πριν πατήσετε το πλήκτρο [Βοήθεια]. Πατήστε [Μενού Προς] για να εμφανίσετε την οθόνη Μενού Βοήθεια.



Παραπομπές

Για λεπτομέρειες σχετικά με την οθόνη Καθοδήγηση, συμβουλευτείτε το κεφάλαιο 4 στις [Οδηγίες χρήσης: Λειτουργίες Φωτοαντιγραφής].

Καθοδήγηση μέσω animation

Η καθοδήγηση μέσω animation είναι μια λειτουργία η οποία σας επιτρέπει να χρησιμοποιήσετε να ελέγξετε μέσω ενός animation τη διαδικασία απεμπλοκής χαρτιού ή συνδετήρων ή τη διαδικασία αντικατάστασης αναλώσιμων όπως η κασέτα τόνερ. Μπορείτε να επιλύσετε οποιοδήποτε τυχόν πρόβλημα εμπλοκής χαρτιού ή να αντικαταστήσετε αναλώσιμα ενώ ελέγχετε την διαδικασία στην οθόνη αφής.

Παράδειγμα επεξεργασίας εμπλοκής χαρτιού ή συνδετήρων (Εμπλοκή χαρτιού στο συρτάρι 1)

- 1 Πατήστε [Εκκίνηση Καθοδήγησης.] για να ελέγξετε τη λειτουργική διαδικασία.

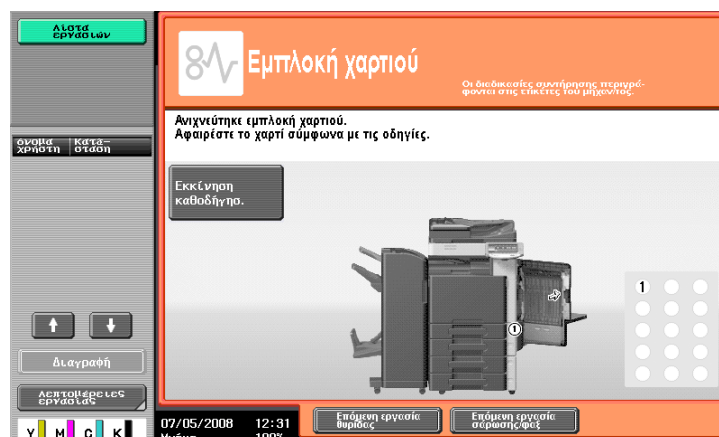



Σας μεταφέρει στο επόμενο βήμα.



Σας μεταφέρει πίσω στο προηγούμενο βήμα.



Μπορείτε να ελέγξετε ξανά τη διαδικασία.



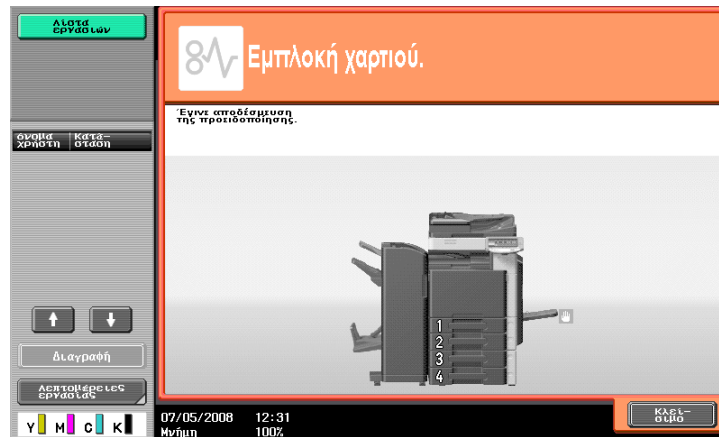

Όταν γίνει απεμπλοκή χαρτιού με το σωστό τρόπο τότε εμφανίζεται η οθόνη άρσης προειδοποίησης.

Παραπομπές

Για λεπτομέρειες σχετικά με την απεμπλοκή χαρτιού ή συνδετήρων ανατρέξτε στη Σ. 1-42 αυτών των Οδηγών χρήσης.

Παράδειγμα αντικατάστασης αναλώσιμων (Αντικατάσταση κασέτας γραφίτη)

- 1 Πατήστε [Εκκίνηση Καθοδήγησης.] για να ελέγξετε τη διαδικασία αντικατάστασης.
- Πατήστε το πλήκτρο [Βοήθεια] για να εμφανιστεί η οθόνη Μενού Βοήθεια.

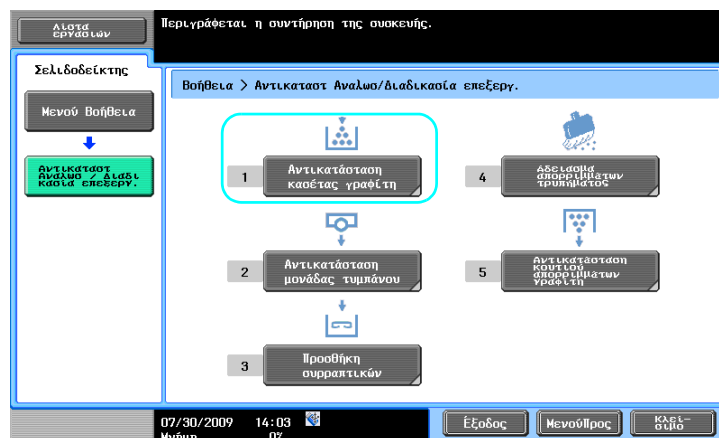

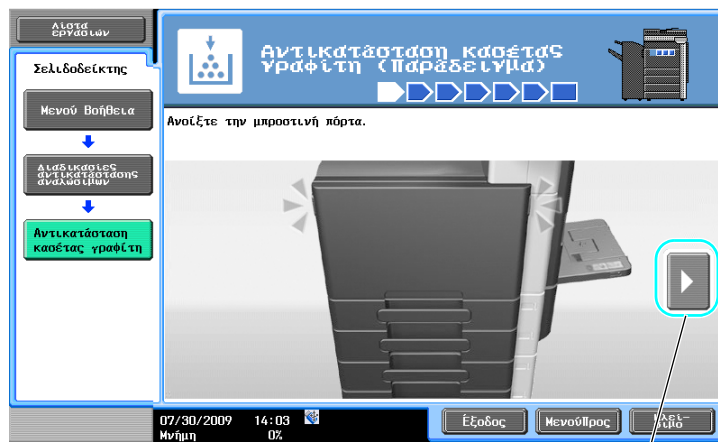
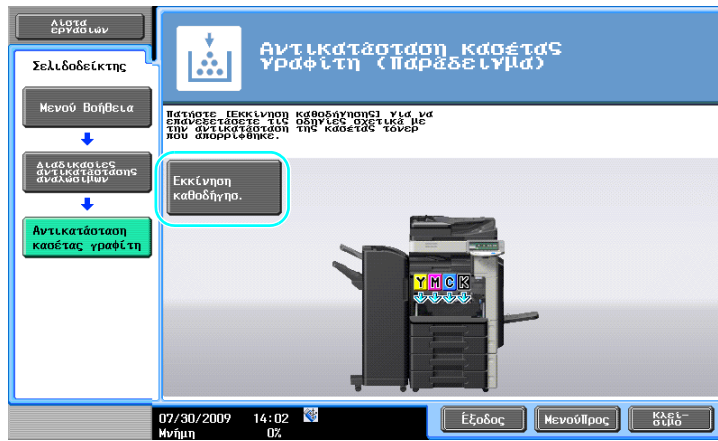

Σας μεταφέρει στο επόμενο βήμα.



Σας μεταφέρει πίσω στο προηγούμενο βήμα.



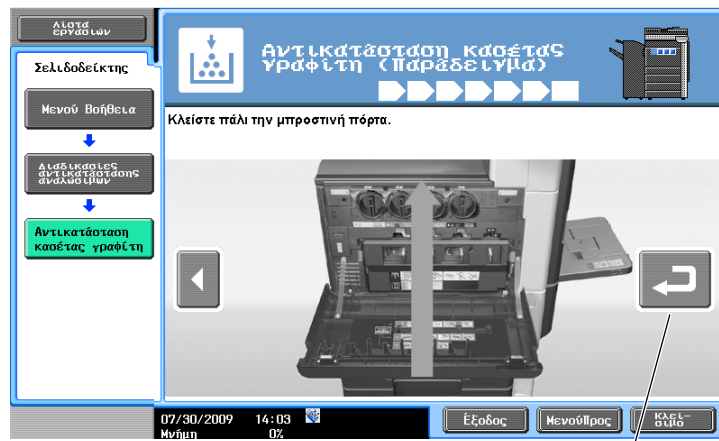

Μπορείτε να ελέγξετε ξανά τη διαδικασία.

Αναφορά

- Αν επιλέξετε [Αναζήτηση μέσω λειτουργίας] ►► [Αντικατάσταση αναλώσιμων] από την οθόνη Μενού Βοήθεια, μπορείτε επίσης να ελέγξετε τη διαδικασία απεμπλοκής χαρτιού ή συνδετήρα ή την αντικατάσταση αναλώσιμων.
- Για λεπτομέρειες σχετικά με τον τρόπο αντικατάστασης αναλώσιμων, ανατρέξτε στη Σ. 1-53 αυτών των Οδηγιών χρήσης.
- Για λεπτομέρειες σχετικά με την οθόνη Καθοδήγησης, ανατρέξτε στη Σ. 1-25 αυτών των Οδηγιών χρήσης.

1.13 Ενεργοποίηση/απενεργοποίηση On/Off

Το μηχάνημα διαθέτει δύο τρόπους χειρισμού της κατάστασης λειτουργίας: τον κύριο διακόπτη ισχύος και τον βοηθητικό.

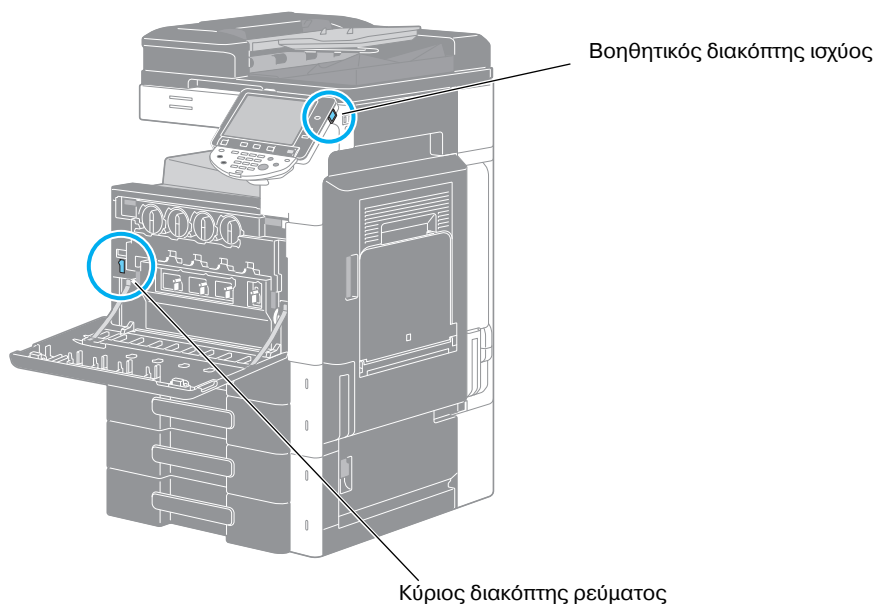

Κύριος διακόπτης ρεύματος

Ο διακόπτης αυτός θέτει εντός/εκτός λειτουργίας όλες τις λειτουργίες του μηχανήματος. Κανονικά ο κύριος διακόπτης ρεύματος είναι ανοιχτός.

Βοηθητικός διακόπτης ισχύος

Πατήστε αυτό το πλήκτρο, για την ενεργοποίηση/απενεργοποίηση των λειτουργιών του μηχανήματος. Όταν είναι στη θέση off, το μηχάνημα εισέρχεται σε κατάσταση εξοικονόμησης ενέργειας.

Ενεργοποίηση του μηχανήματος

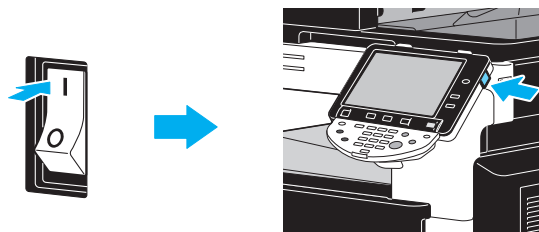

Απενεργοποίηση του μηχανήματος



ΥΠΟΔΕΙΞΗ

Όταν απενεργοποιείτε το μηχάνημα και το ενεργοποιείτε ξανά, περιμένετε τουλάχιστον 10 δευτερόλεπτα πριν το ενεργοποιήσετε ξανά. Το μηχάνημα μπορεί να μην λειτουργεί σωστά αν ενεργοποιηθεί σύντομα αφού απενεργοποιηθεί.

Μην απενεργοποιείτε το μηχάνημα ενώ εκτυπώνει γιατί μπορεί να προκληθεί εμπλοκή του χαρτιού.

Μην απενεργοποιείτε το μηχάνημα ενώ λειτουργεί γιατί αλλιώς μπορεί να διαγραφούν τα δεδομένα που σαρώνονται ή αποστέλλονται καθώς επίσης και οι τοποθετημένες σε σειρά προτεραιότητας εργασίες.



Παραπομπές

Για λεπτομέρειες, ανατρέξτε στο κεφάλαιο 3 στις [Οδηγίες χρήσης Λειτουργίες Φωτοαντιγραφής].

1.14 Τοποθέτηση χαρτιού

Ακολουθήστε τη διαδικασία που περιγράφεται στη συνέχεια για τη φόρτωση χαρτιού στα διάφορα συρτάρια χαρτιού.

Τοποθέτηση χαρτιού στο συρτάρι 1/συρτάρι 2/συρτάρι 3/συρτάρι 4

Ακολουθήστε τη διαδικασία που περιγράφεται παρακάτω για να τοποθετήσετε χαρτί στο συρτάρι 1/συρτάρι 2/συρτάρι 3/συρτάρι 4.

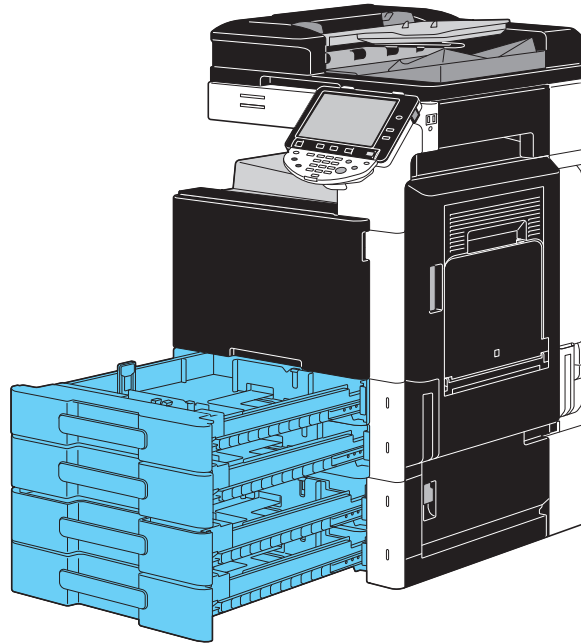

- 1 Μετακινήστε τους πλευρικούς οδηγούς για να τους προσαρμόσετε στο μέγεθος του χαρτιού που θα φορτωθεί.

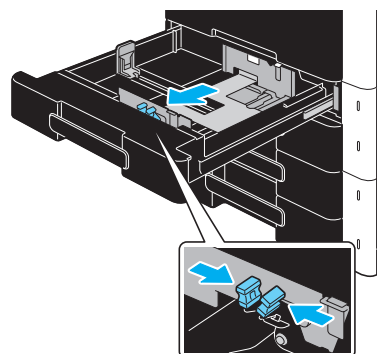
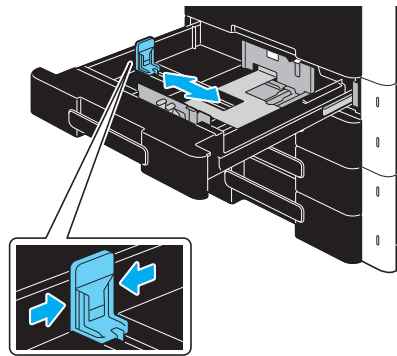

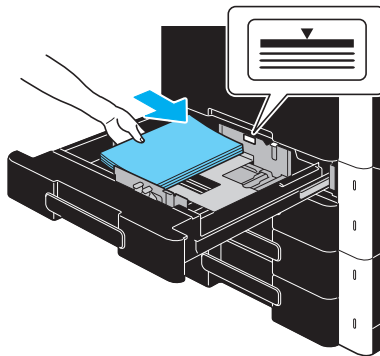
2 Τοποθετήστε το χαρτί στο συρτάρι.

- Εισάγετε το χαρτί έτσι ώστε η προς εκτύπωση πλευρά να βλέπει προς τα επάνω.
- Μην τοποθετείτε τόσο πολλές σελίδες ώστε η κορυφή της στοίβας του χαρτιού να βρίσκεται πάνω από την ένδειξη ▼.
- Μπορούν να τοποθετηθούν μέχρι και 500 φύλλα απλού χαρτιού. Για λεπτομέρειες σχετικά με τον αριθμό φύλλων χοντρού χαρτιού που μπορείτε να τοποθετήσετε, συμβουλευτείτε το κεφάλαιο 12 στις [Οδηγίες χρήσης: Λειτουργίες Φωτοαντιγραφής].

**Παραπομπές**

Για λεπτομέρειες, ανατρέξτε στο κεφάλαιο 8 [των Οδηγιών χρήσης Λειτουργίες Φωτοαντιγραφής].

Τοποθέτηση χαρτιού στο συρτάρι μεγάλης χωρητικότητας (LCT)

Ακολουθήστε την διαδικασία που περιγράφεται στη συνέχεια για να φορτώσετε χαρτί στο LCT (συρτάρι μεγάλης χωρητικότητας).

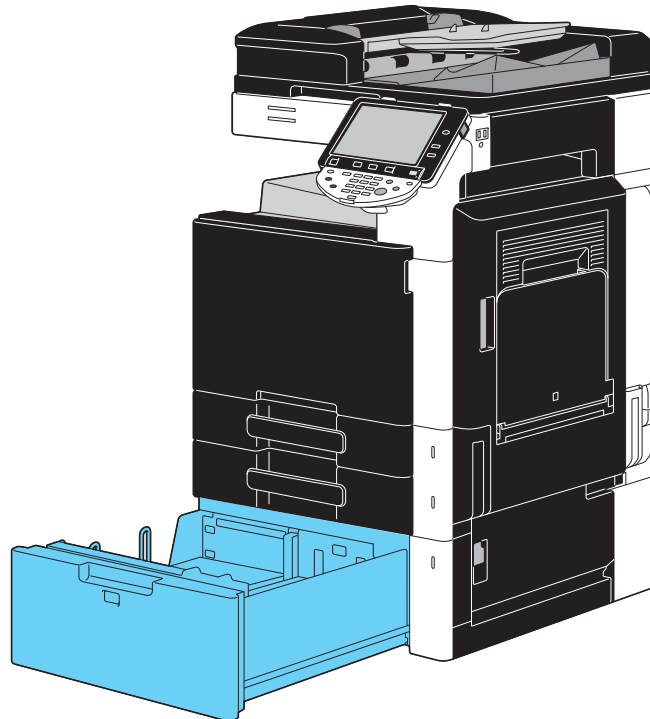

→ Τοποθετήστε το χαρτί στο συρτάρι.

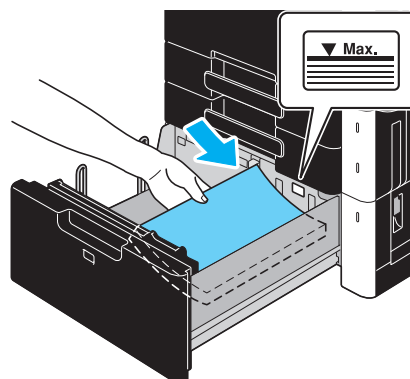
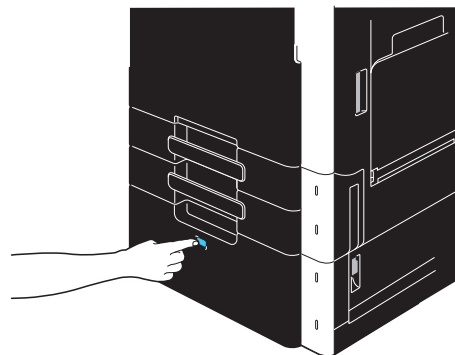

- Πατήστε το πλήκτρο απασφάλισης του συρταριού για να τραβήξετε έξω το LCT.
- Εισάγετε το χαρτί έτσι ώστε η προς εκτύπωση πλευρά να βλέπει προς τα επάνω.

- Μην τοποθετείτε τόσο πολλές σελίδες ώστε η κορυφή της στοίβας του χαρτιού να βρίσκεται πάνω από την ένδειξη ▼.
- Μπορούν να τοποθετηθούν μέχρι και 2.500 φύλλα απλού χαρτιού. Για λεπτομέρειες σχετικά με τον αριθμό φύλλων χοντρού χαρτιού που μπορείτε να τοποθετήσετε, συμβουλευτείτε το κεφάλαιο 12 στις [Οδηγίες χρήσης: Λειτουργίες Φωτοαντιγραφής].

**Παραπομπές**

Για λεπτομέρειες, ανατρέξτε στο κεφάλαιο 8 [των Οδηγιών χρήσης Λειτουργίες Φωτοαντιγραφής].

Τοποθέτηση χαρτιού στο συρτάρι χειροκίνητης τροφοδοσίας

Το χαρτί μπορεί να τροφοδοτηθεί χειροκίνητα μέσα από το συρτάρι χειροκίνητης τροφοδοσίας όταν θέλετε να εκτυπώσετε σε χαρτί που δεν είναι τοποθετημένο σε ένα συρτάρι χαρτιού ή όταν θέλετε να εκτυπώσετε πάνω σε φακέλους, σε διαφάνειες επιδιασκοπίου ή σε κάποιο ειδικό χαρτί.

Ακολουθήστε την διαδικασία που περιγράφεται στη συνέχεια για να φορτώσετε χαρτί στο συρτάρι χειροκίνητης τροφοδοσίας.

- 1 Ανοίξτε το συρτάρι χειροκίνητης τροφοδοσίας.

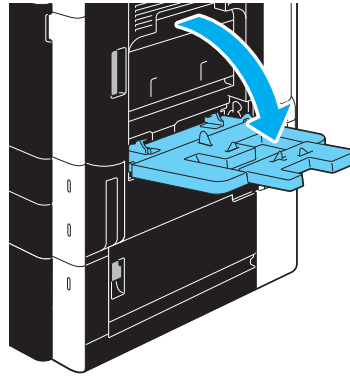

- Όταν τοποθετείτε χαρτί μεγάλου μεγέθους, τραβήξτε προς τα έξω την προέκταση του συρταριού.
- Χρησιμοποιήστε το σετ συναρμολόγησης MK-713 για τοποθέτηση χαρτιού banner.

- 2 Τοποθετήστε το χαρτί στο συρτάρι.

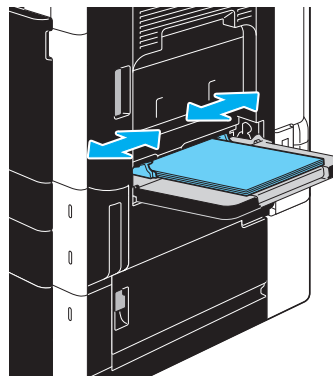





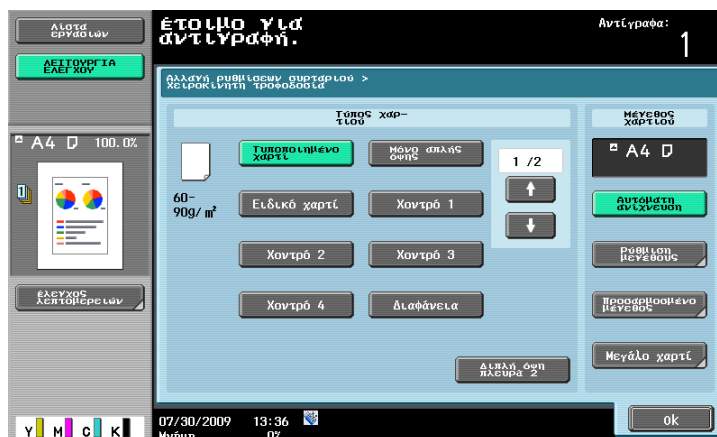









- Εισάγετε το χαρτί έτσι ώστε η προς εκτύπωση πλευρά να βλέπει προς τα κάτω.
- Μην τοποθετείτε τόσο πολλές σελίδες ώστε η κορυφή της στοίβας του χαρτιού να βρίσκεται πάνω από την ένδειξη ▼.
- Μπορούν να τοποθετηθούν μέχρι και 150 φύλλα απλού χαρτιού.
- Μετακινήστε τους πλευρικούς οδηγούς, για να τους προσαρμόσετε στο μέγεθος του τοποθετημένου χαρτιού.

3 Από την οθόνη αφής, επιλέξτε τον τύπο χαρτιού.



- Πατήστε [↑] και [↓] μέχρι να εμφανιστεί ο επιθυμητός τύπος χαρτιού.
- Αν τοποθετήθηκαν φύλλα ετικετών, επιλέξτε [Χοντρό 1].
- Αν έχει τοποθετηθεί χαρτί μη τυπικού μεγέθους, ορίστε τη ρύθμιση Μέγεθος χαρτιού.
- Για λεπτομέρειες σχετικά με τον ορισμό του μεγέθους και του τύπου χαρτιού, συμβουλευτείτε το κεφάλαιο 5 στις [Οδηγίες χρήσης: Λειτουργίες Φωτοαντιγραφής].
- Η εκτύπωση σε διαφάνειες επιδιασκοπίου είναι δυνατή μόνο σε μαύρο.

Αναφορά

- Στο συρτάρι χειροκίνητης τροφοδοσίας μπορεί να τοποθετηθεί χαρτί των εξής τύπων και ποσοτήτων.
Απλό χαρτί (15-15/16 lb έως 23-15/16 lb (60 g/m² έως 90 g/m²)): Έως 150 φύλλα
Χοντρό χαρτί 1 (24-3/16 lb έως 39-7/8 lb (91 g/m² έως 150 g/m²)): Έως 20 φύλλα
Χοντρό χαρτί 2 (40-3/16 lb έως 55-5/8 lb (151 g/m² έως 209 g/m²)): Έως 20 φύλλα
Χοντρό χαρτί 3 (55-7/8 lb έως 68-1/8 lb (210 g/m² έως 256 g/m²)): Έως 20 φύλλα
Χοντρό χαρτί 4 (68-3/8 lb έως 72-1/16 lb (257 g/m² έως 271 g/m²)): Έως 20 φύλλα
Διαφάνειες: Έως 20 φύλλα
Φάκελοι: Έως 10
Φύλλα ετικέτας: Έως 20 φύλλα
Χαρτί Banner (127 g/m² έως 210 g/m² (33-13/16 lb έως 55-7/8 lb))*¹: Έως 10 φύλλα
Μπορείτε να τοποθετήσετε χαρτί οριζόμενο από το χρήστη μέσω των ρυθμίσεων αυτού του μηχανήματος. Για λεπτομέρειες, επικοινωνήστε με τον εκπρόσωπο service με τον οποίο συνεργάζεστε.
^{*1} Το χαρτί banner μπορεί να οριστεί όταν χρησιμοποιείται η λειτουργία εκτύπωσης.
Πλάτος: 8-1/4 ίντσες έως 11-11/16 ίντσες (210 mm έως 297 mm)
Μήκος: 18 ίντσες έως 47-1/4 ίντσες (457,3 mm έως 1.200 mm)
- Για το συρτάρι χειροκίνητης τροφοδοσίας μπορεί να οριστεί χαρτί των εξής μεγεθών.
Χαρτί τυπικού μεγέθους: 12-1/4 × 18 , 12 × 18  έως 5-1/2 × 8-1/2 , A3  έως B6 , A6 , 8 × 13 ^{*1}, 16K , 8K 
Χαρτί μη τυπικού μεγέθους: Πλάτος: 3-9/16 ίντσες έως 12-1/4 ίντσες (90 mm έως 311,1 mm), Μήκος: 5-1/2 ίντσες έως 47-1/4 ίντσες (139,7 mm έως 1,200 mm)
^{*1} Υπάρχουν τρία μεγέθη χαρτιού αλληλογραφίας: 8-1/2 × 13-1/2 , 8-1/2 × 13 , 8-1/4 × 13 , 8-1/8 × 13-1/4 , 220 × 330 mm  και 8 × 13 . Μπορεί να επιλεγεί οποιοδήποτε από αυτά τα μεγέθη. Για λεπτομέρειες, επικοινωνήστε με τον εκπρόσωπο service με τον οποίο συνεργάζεστε.



Παραπομπές

Για λεπτομέρειες, ανατρέξτε στο κεφάλαιο 8 στις [Οδηγίες χρήσης: Λειτουργίες Φωτοαντιγραφής].

1.15 Απεμπλοκή χαρτιού ή συνδετήρων

Αν συμβεί μία εμπλοκή χαρτιού ή συνδετήρων, εμφανίζεται μία οθόνη όπως αυτή που εμφανίζεται παρακάτω όπου υποδεικνύεται η περιοχή που έλαβε χώρα η εμπλοκή. Για την απεμπλοκή, ελέγξτε την περιοχή που υποδεικνύεται στην οθόνη και στη συνέχεια προχωρήστε στους απαραίτητους χειρισμούς σύμφωνα με τις Οδηγίες χρήσης.



Ένας "τρογγυλός αριθμός" που αναβοσβήνει δείχνει την περιοχή όπου συνέβη η εμπλοκή χαρτιού/συνδετήρα.

Πατήστε [Εκκίνηση Καθοδήγησης.] για να αφαιρέσετε το χαρτί σύμφωνα με την καθοδήγηση. Αν δεν καταφέρατε να επιλύσετε το πρόβλημα της εμπλοκής χαρτιού τότε εμφανίζεται το μήνυμα "Συσκευή που απομένει στη συσκευή. Αφαιρέστε το χαρτί σύμφωνα με τις οδηγίες". Προσπαθήστε ξανά να αφαιρέσετε το χαρτί σύμφωνα με την καθοδήγηση.

αρ.	Στοιχείο	Περιγραφή
1	[Εκκίνηση καθοδήγησης.]	Πατώντας αυτό το πλήκτρο θα χρησιμοποιηθεί ένα animation για να ξεκινήσει η διαδικασία απεμπλοκής χαρτιού ή συνδετήρων.
2	Αριθμοί θέσης εμπλοκής χαρτιού ή συνδετήρα	Εμφανίζεται μια λίστα αριθμών περιοχής εμπλοκής χαρτιού ή συνδετήρων.

Περιοχές εμπλοκής χαρτιού/συνδετήρων

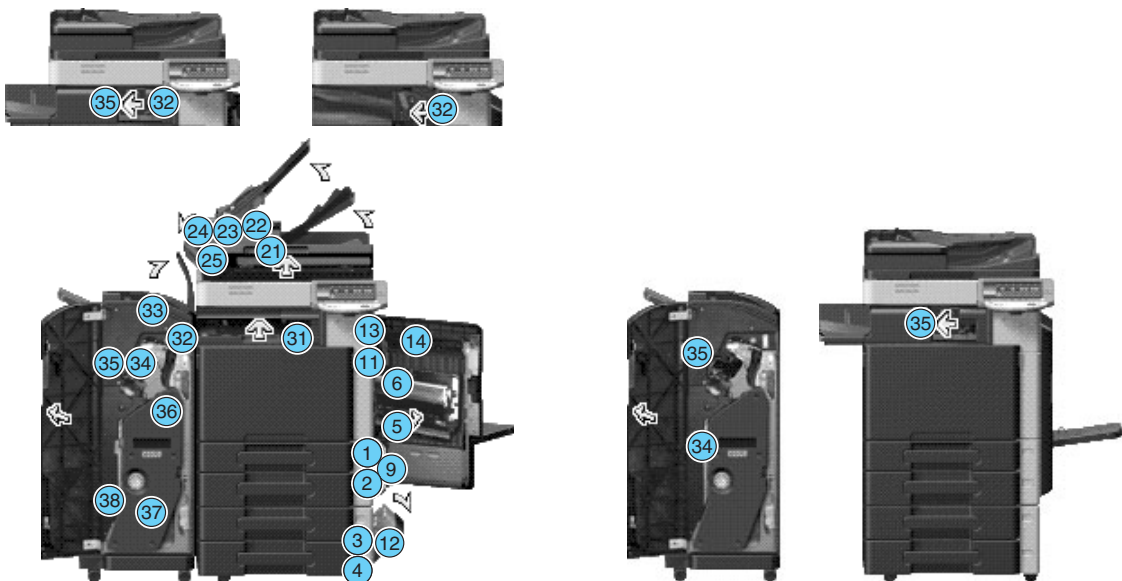

Αναφορά

- Για λεπτομέρειες σχετικά με τον τρόπο απεμπλοκής χαρτιού στην κεντρική μονάδα, ανατρέξτε στη Σ. 1-43 έως τη Σ. 1-45 αυτών των Οδηγιών χρήσης.
- Για λεπτομέρειες σχετικά με τον τρόπο απεμπλοκής χαρτιού στον τελικό επεξεργαστή FS-527, ανατρέξτε στη Σ. 1-46 αυτών των Οδηγιών χρήσης.
- Για λεπτομέρειες σχετικά με τον τρόπο απεμπλοκής χαρτιού στον τελικό επεξεργαστή FS-529, ανατρέξτε στη Σ. 1-48 αυτών των Οδηγιών χρήσης.
- Για λεπτομέρειες σχετικά με τον τρόπο απεμπλοκής χαρτιού στη μονάδα διαχωρισμού εργασιών FS-505, ανατρέξτε στη Σ. 1-49 αυτών των Οδηγιών χρήσης.
- Για λεπτομέρειες σχετικά με τον τρόπο απεμπλοκής συνδετήρων στον τελικό επεξεργαστή FS-527, ανατρέξτε στη Σ. 1-50 αυτών των Οδηγιών χρήσης.
- Για λεπτομέρειες σχετικά με την απεμπλοκή συνδετήρων στο συρραπτικό ράχης SD-509, ανατρέξτε στη Σ. 1-51 αυτών των Οδηγιών χρήσης.
- Για λεπτομέρειες σχετικά με τον τρόπο απεμπλοκής συνδετήρων στον τελικό επεξεργαστή FS-529, ανατρέξτε στη Σ. 1-52 αυτών των Οδηγιών χρήσης.

Απεμπλοκή χαρτιού (ADF)

Η ακόλουθη διαδικασία περιγράφει τον τρόπο απεμπλοκής του χαρτιού στον ADF.

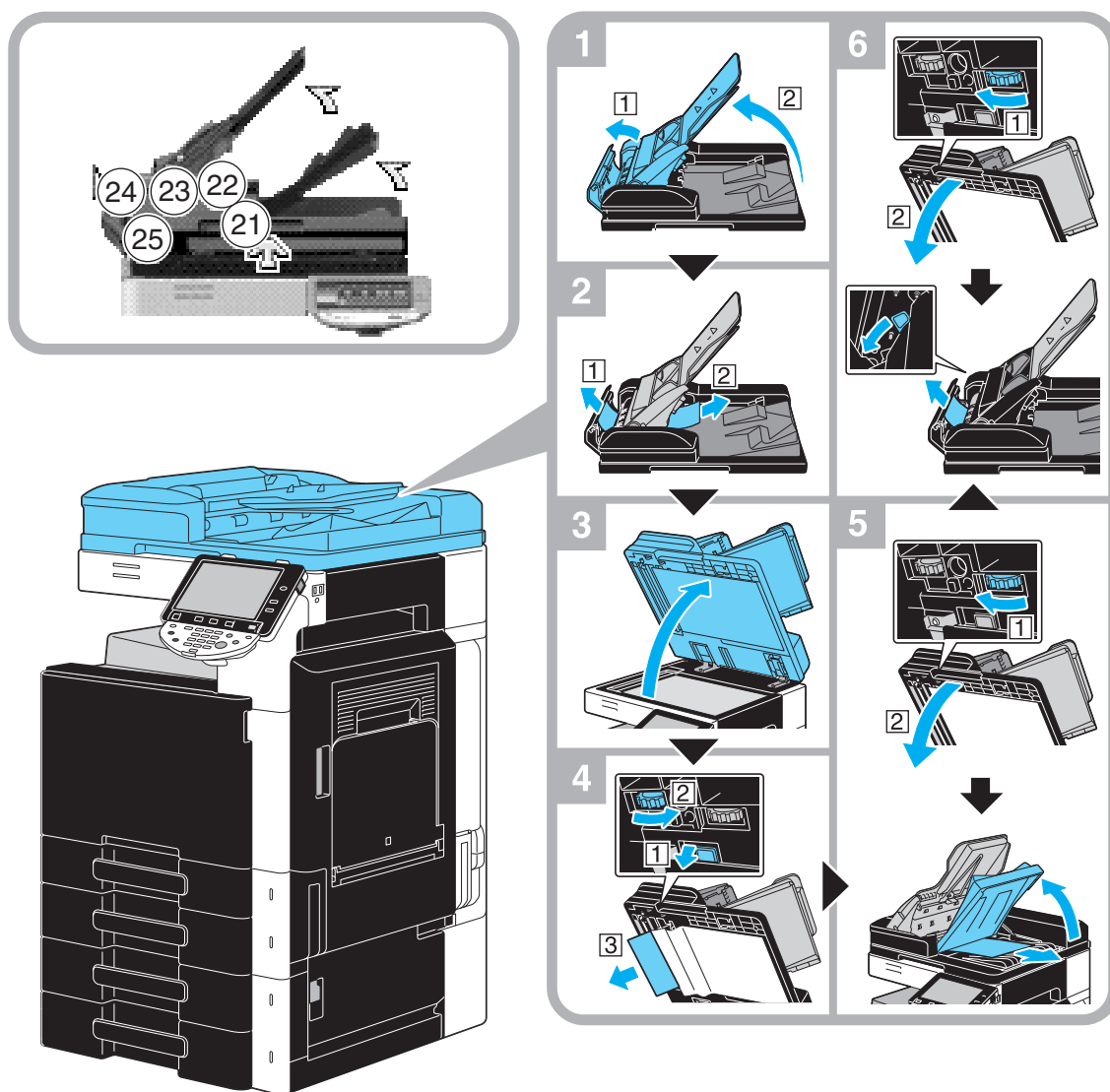

Η εικόνα αυτή παρουσιάζει ένα παράδειγμα σημείου τοποθέτησης του προαιρετικού αυτόματου τροφοδότη και αντιστροφέα πρωτοτύπων DF-617.

ΥΠΟΔΕΙΞΗ

Μην ανασηκώνετε το συρτάρι πρωτοτύπων χρησιμοποιώντας το συρτάρι εξόδου πρωτοτύπων.

Απεμπλοκή χαρτιού (δεξιά πόρτα)

Η ακόλουθη διαδικασία περιγράφει τον τρόπο απεμπλοκής του χαρτιού στη δεξιά πόρτα.

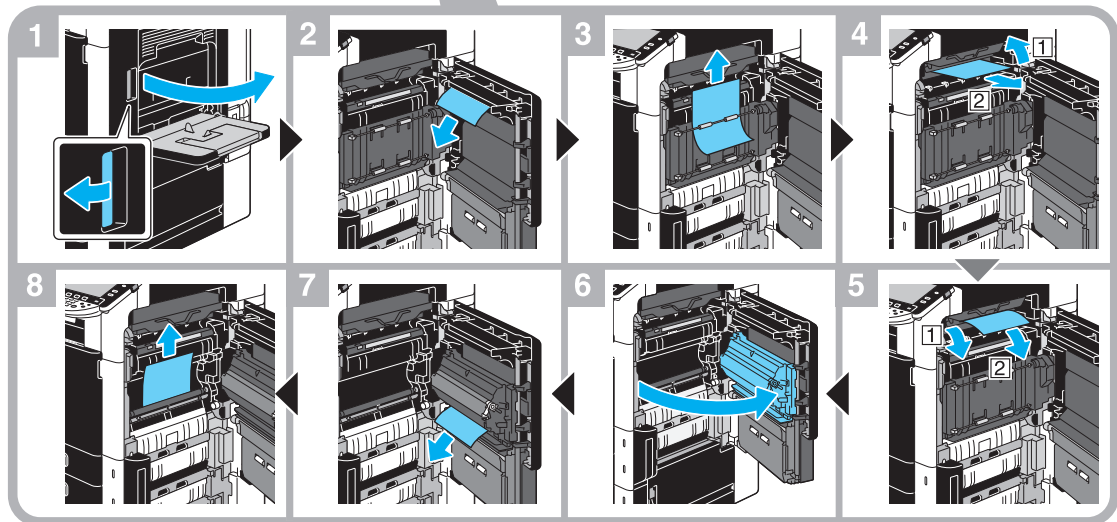
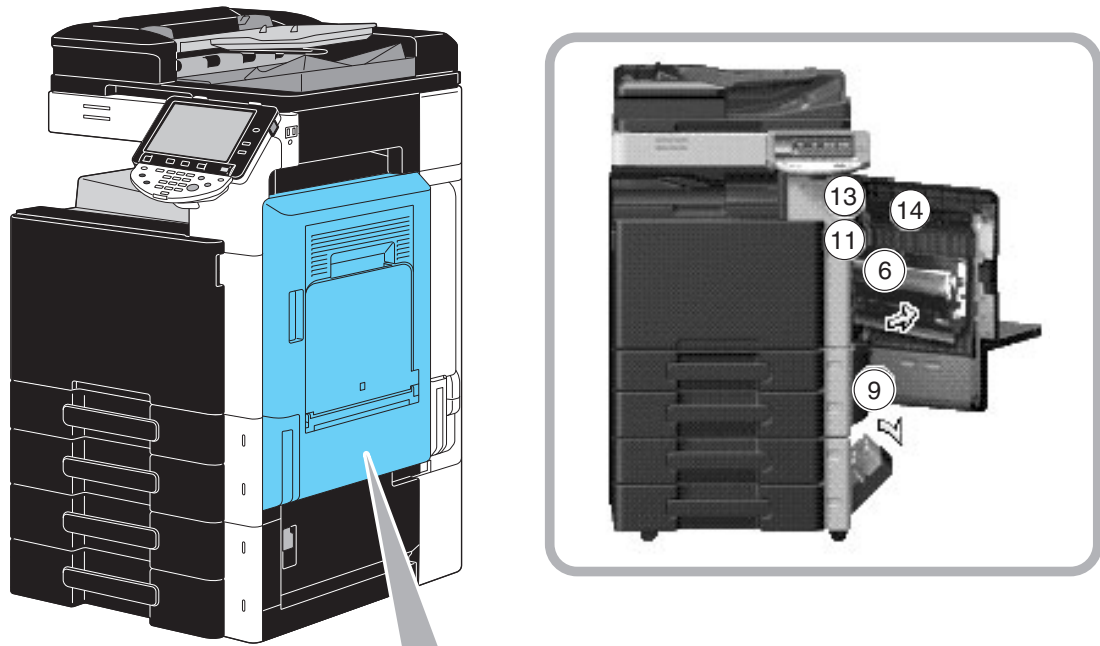

⚠ ΠΡΟΣΟΧΗ

Η περιοχή γύρω από τη μονάδα σταθεροποίησης είναι εξαιρετικά ζεστή.

- Αν ακουμπήσετε οτιδήποτε άλλο εκτός των υποδεικνυόμενων μοχλών και επιλογέων, είναι πιθανή η πρόκληση εγκαυμάτων. Σε περίπτωση εγκαύματος, ψύξτε το δέρμα με κρύο νερό και επισκεφθείτε ένα γιατρό.

⚠ ΠΡΟΣΟΧΗ

Μέτρα προφύλαξης από πιτσιλιές με μελάνι του τόνερ

- Προσέχετε να μην πιτσιλάτε με μελάνι (από το toner) το εσωτερικό του μηχανήματος και να μη λερώνετε με το μελάνι τα ρούχα ή τα χέρια σας.
- Εάν τα χέρια σας έρθουν σε επαφή με το μελάνι του τόνερ, πλύνετε τα αμέσως προσεκτικά με νερό και σαπούνι.
- Σε περίπτωση που μπει μελάνι στο μάτι σας, πρέπει να το ξεπλύνετε χωρίς καθυστέρηση με νερό και στη συνέχεια να πάτε σε ένα γιατρό.

Απεμπλοκή χαρτιού (συρτάρι χαρτιού)

Η ακόλουθη διαδικασία περιγράφει τον τρόπο απεμπλοκής του χαρτιού στο συρτάρι χαρτιού.

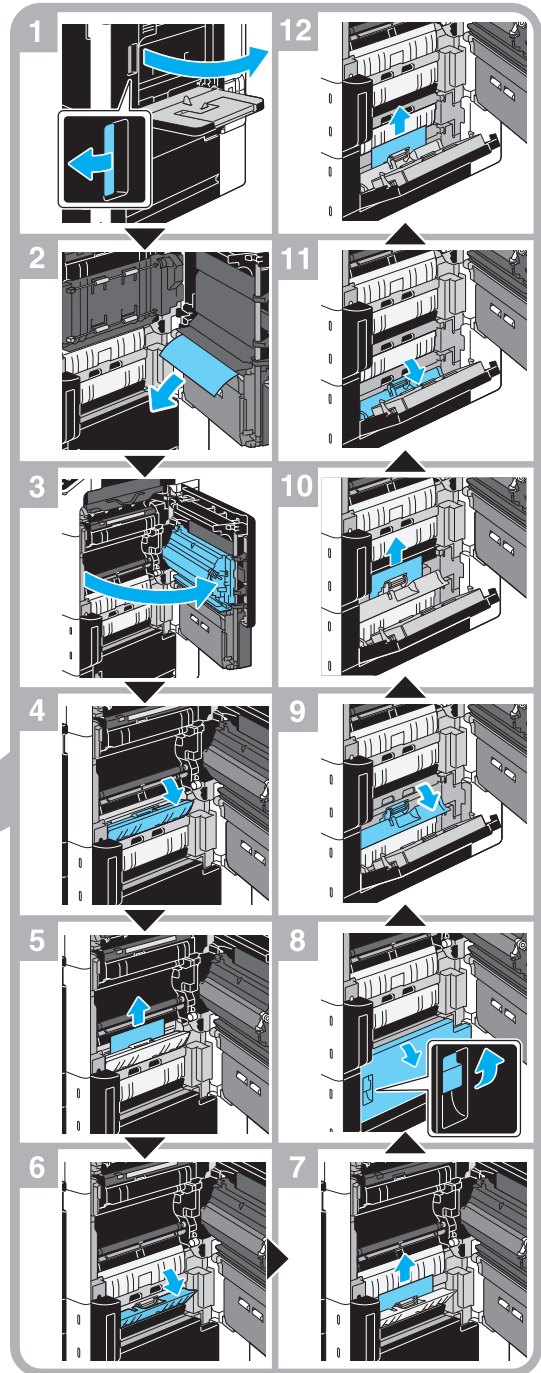
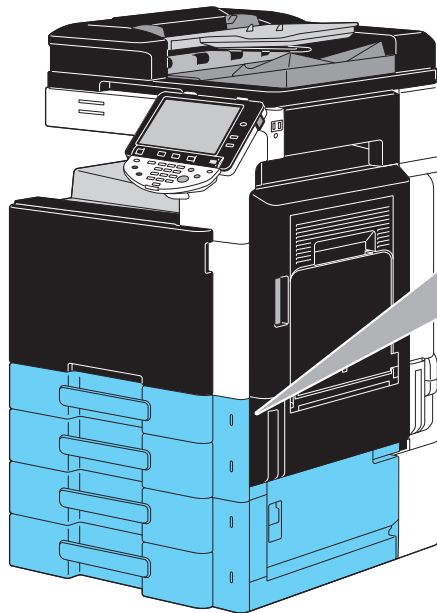
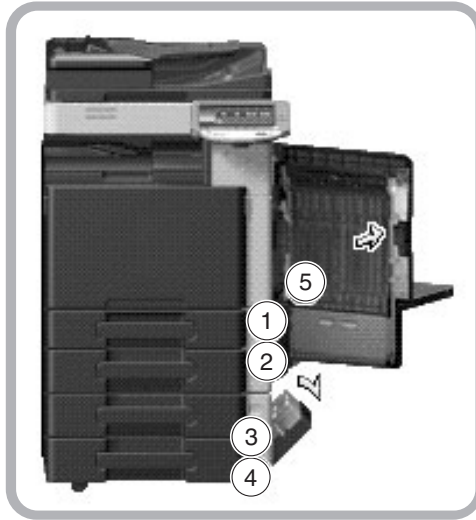

LCT

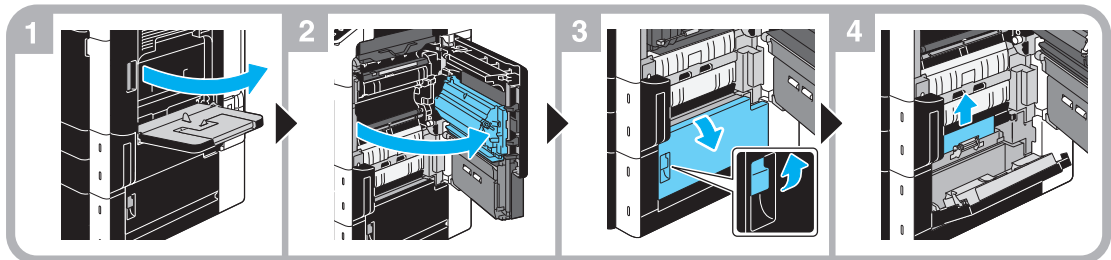

Αυτή η εικόνα παρουσιάζει ένα παράδειγμα για το σημείο εγκατάστασης του προαιρετικού ερμαρίου τροφοδοσίας χαρτιού LU-207.

ΥΠΟΔΕΙΞΗ

Για να κλείσετε τη δεξιά επάνω πόρτα, πιέστε στο κέντρο της δεξιάς επάνω πόρτας για να κλείσει με ασφάλεια η πόρτα.

Φροντίστε να μην αγγίξετε την επιφάνεια του φιλμ ή του κυλίνδρου χαρτιού με το χέρι σας.

Απεμπλοκή χαρτιού (Τελικός επεξεργαστής FS-527)

Η ακόλουθη διαδικασία περιγράφει τον τρόπο απεμπλοκής του χαρτιού στον τελικό επεξεργαστή FS-527.

Η περιοχή εμπλοκής χαρτιού στον τελικό επεξεργαστή διαφέρει ανάλογα με τις επιλεγμένες ρυθμίσεις τελικού επεξεργαστή.

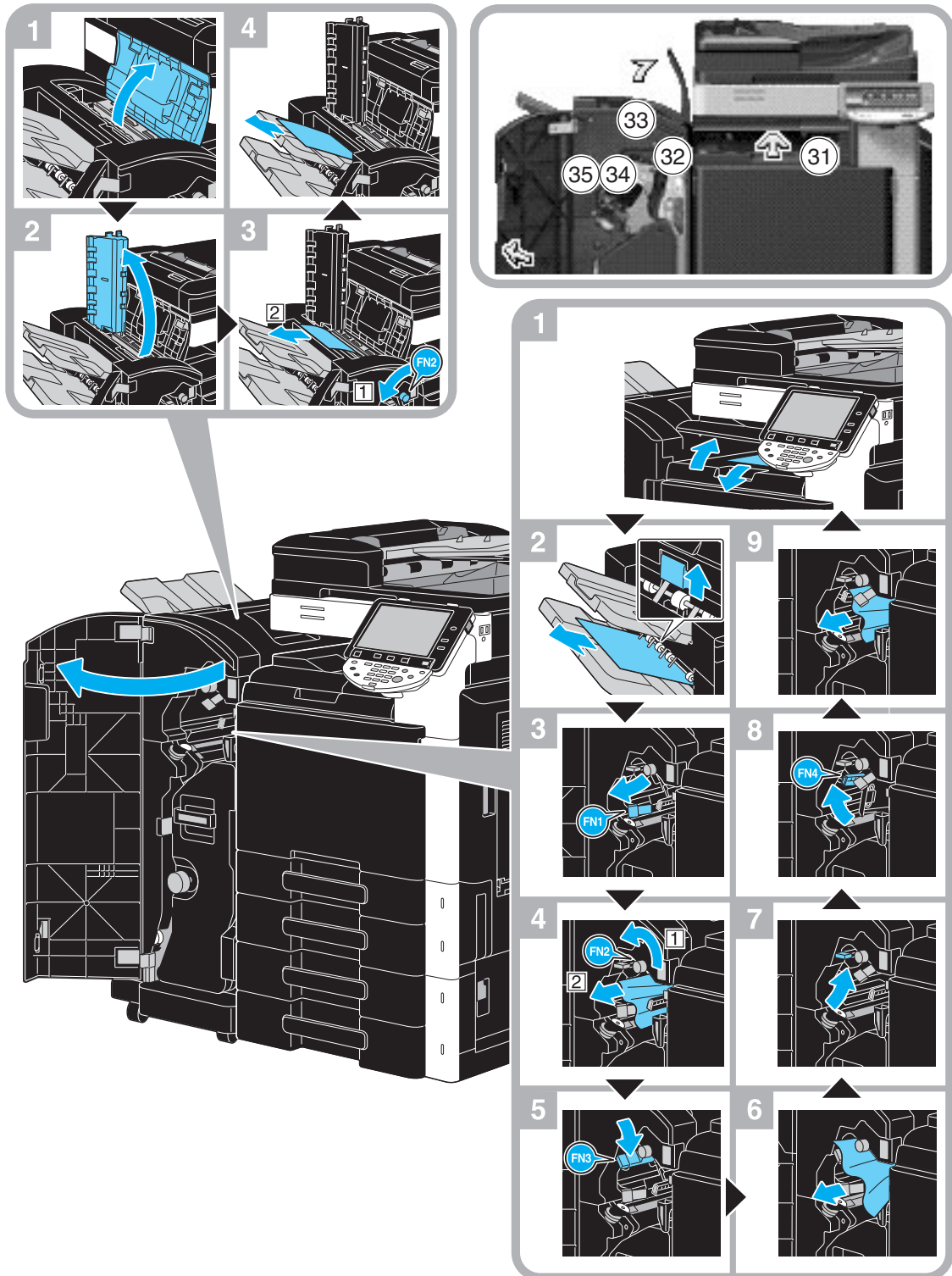

Αυτή η εικόνα παρουσιάζει ένα παράδειγμα σημείου τοποθέτησης του συρραπτικού ράχης SD-509 και του σετ διάτρησης PK-517 στον προαιρετικό τελικό επεξεργαστή FS-527.

Η περιοχή εμπλοκής χαρτιού στον τελικό επεξεργαστή διαφέρει ανάλογα με τις επιλεγμένες ρυθμίσεις τελικού επεξεργαστή.

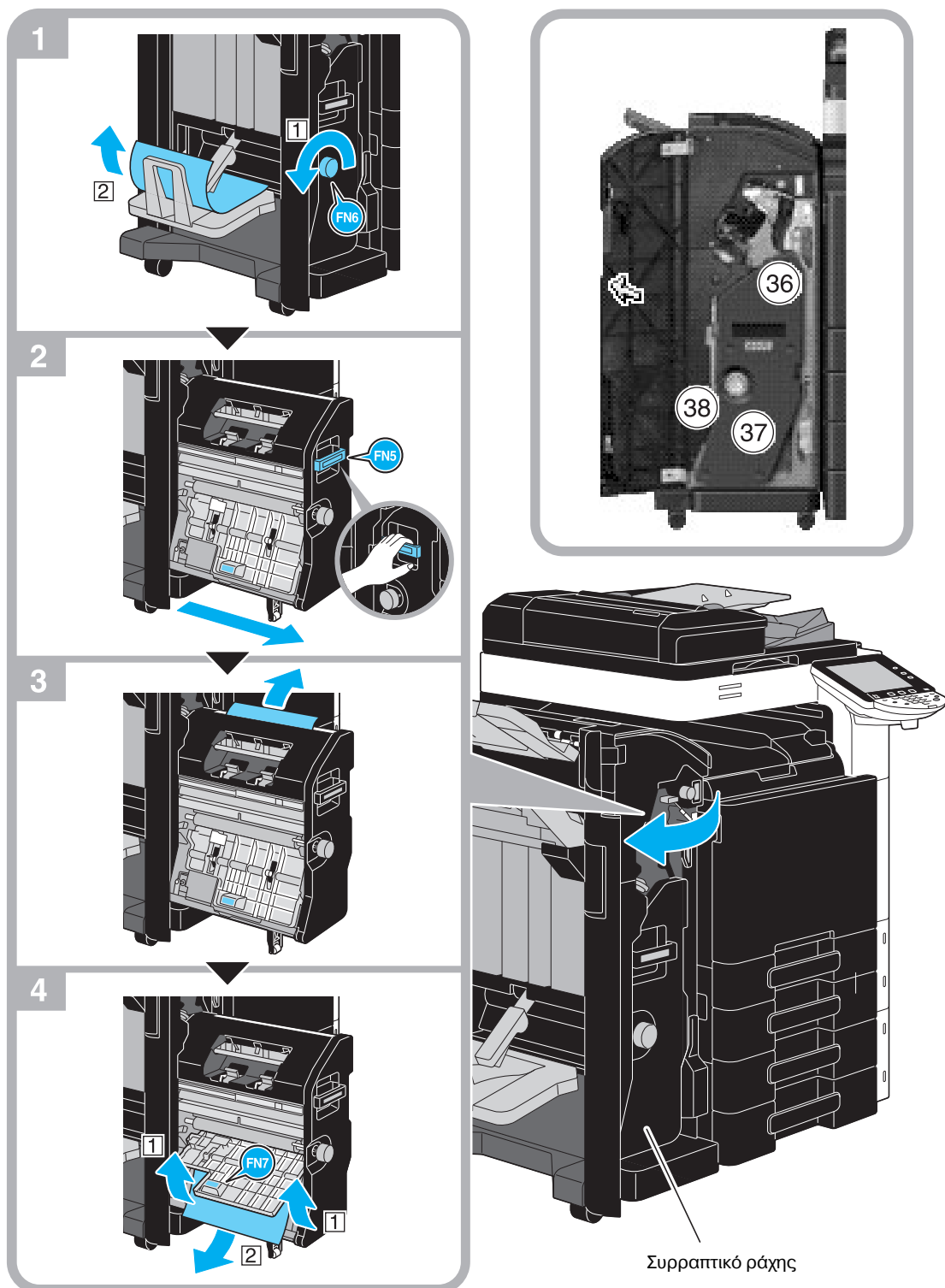

Αυτή η εικόνα παρουσιάζει ένα παράδειγμα σημείου τοποθέτησης του συρραπτικού ράχης SD-509 και του σετ διάτρησης PK-517 στον προαιρετικό τελικό επεξεργαστή FS-527.

ΥΠΟΔΕΙΞΗ

Όταν μεταφέρετε το συρραπτικό ράχης φροντίστε να το κρατάτε από το χερούλι διαφορετικά μπορεί να τρυπήσετε το χέρι ή τα δάχτυλά σας.

Απεμπλοκή χαρτιού (Τελικός επεξεργαστής FS-529)

Η ακόλουθη διαδικασία περιγράφει τον τρόπο απεμπλοκής του χαρτιού στον τελικό επεξεργαστή FS-529.

Η περιοχή εμπλοκής χαρτιού στον τελικό επεξεργαστή διαφέρει ανάλογα με τις επιλεγμένες ρυθμίσεις τελικού επεξεργαστή.

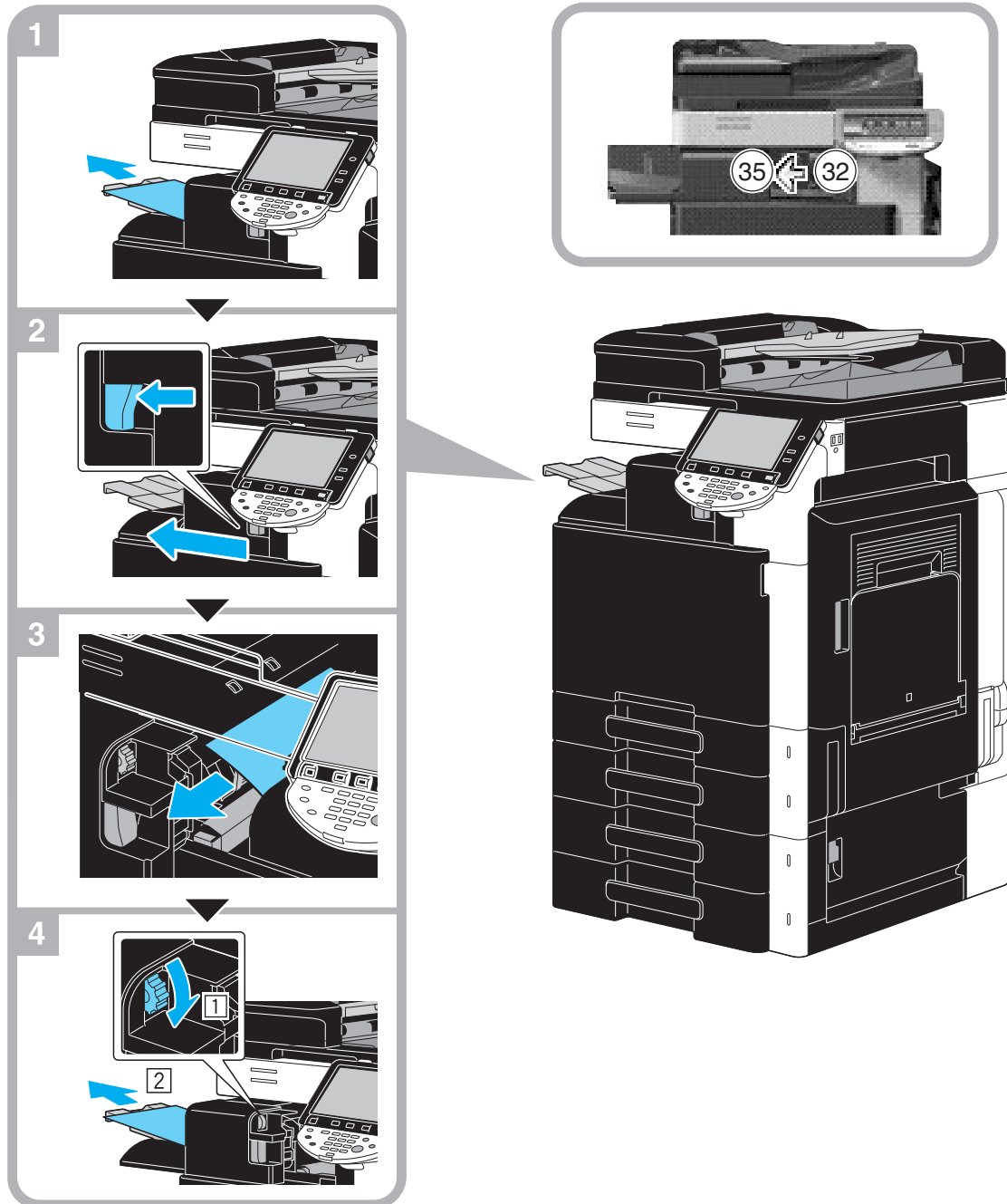

Αυτή η εικόνα παρουσιάζει ένα παράδειγμα σημείου εγκατάστασης του προαιρετικού τελικού επεξεργαστή FS-529.

Απεμπλοκή χαρτιού (Μονάδα διαχωρισμού εργασιών JS-505)

Η ακόλουθη διαδικασία περιγράφει τον τρόπο απεμπλοκής του χαρτιού στη μονάδα διαχωρισμού εργασιών JS-505.

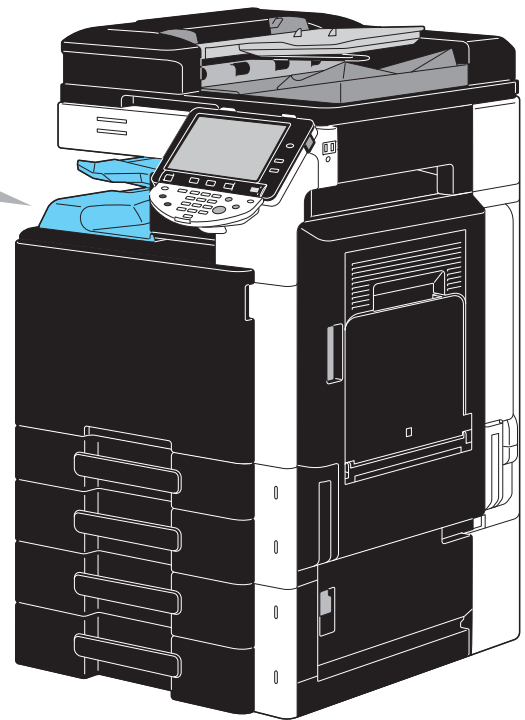
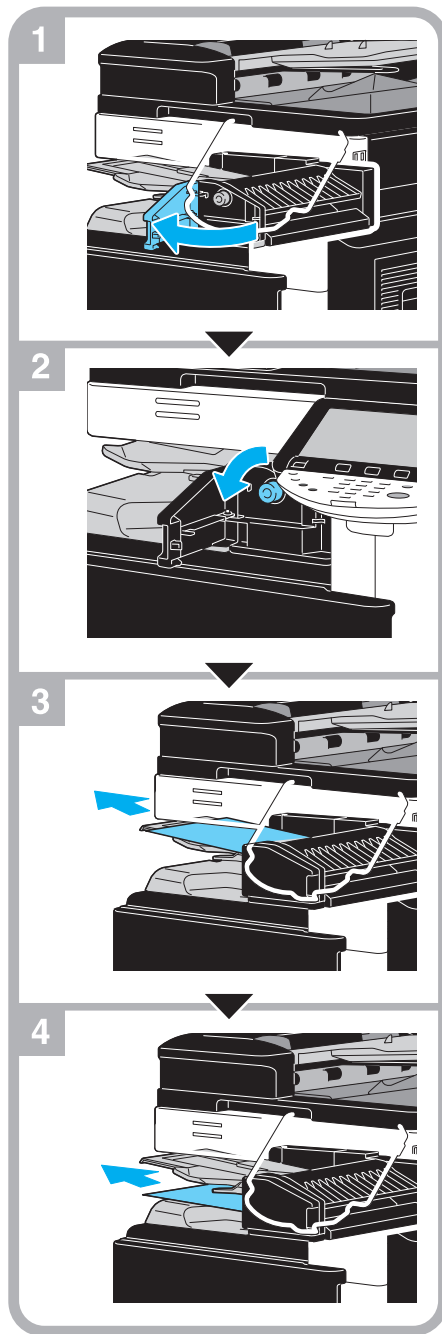

Αυτή η εικόνα παρουσιάζει ένα παράδειγμα σημείου εγκατάστασης της προαιρετικής μονάδας διαχωρισμού εργασιών JS-505.

Απεμπλοκή συνδετήρων (Τελικός επεξεργαστής FS-527)

Η ακόλουθη διαδικασία περιγράφει τον τρόπο απεμπλοκής συνδετήρων στον τελικό επεξεργαστή FS-527.

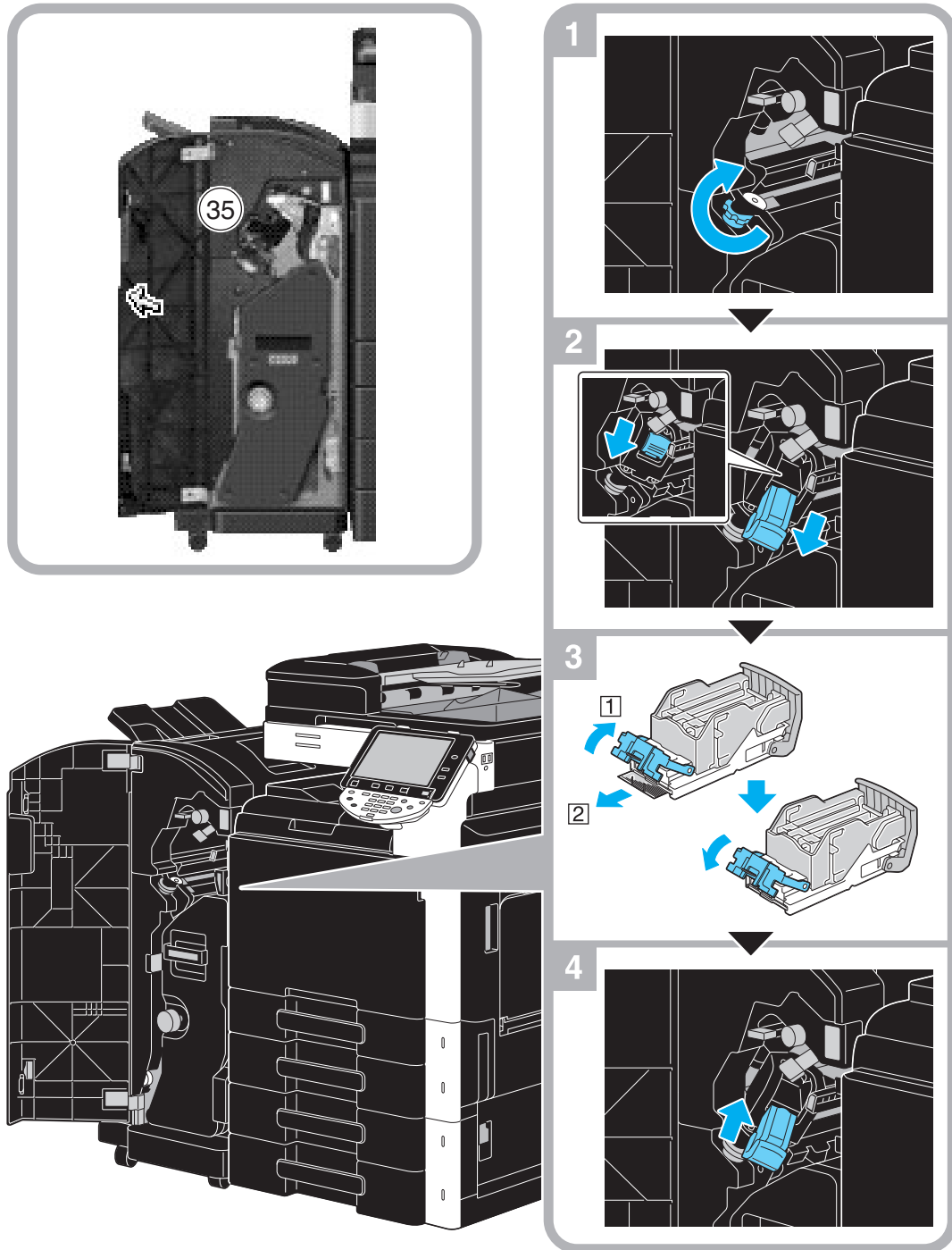

Αυτή η εικόνα παρουσιάζει ένα παράδειγμα σημείου τοποθέτησης του συρραπτικού ράχης SD-509 και του σετ διάτρησης PK-517 στον προαιρετικό τελικό επεξεργαστή FS-527.

ΥΠΟΔΕΙΞΗ

Να είστε προσεκτικοί κατά την απεμπλοκή συνδετήρων διότι μπορεί να τραυματιστείτε.

Απεμπλοκή συνδετήρων (Συρραπτικό ράχης SD-509)

Η ακόλουθη διαδικασία περιγράφει τον τρόπο απεμπλοκής συνδετήρων στο συρραπτικό ράχης SD-509.

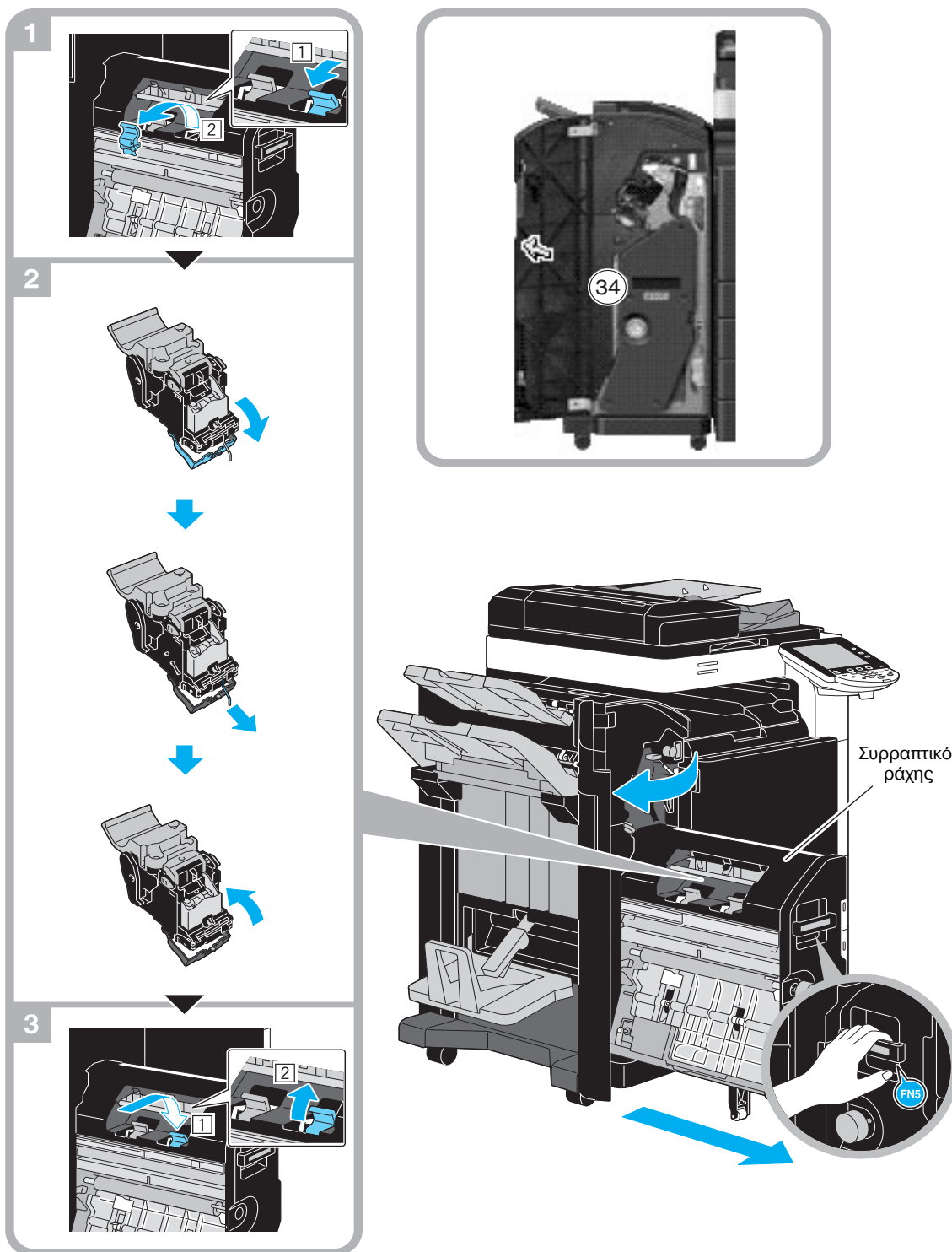

Αυτή η εικόνα παρουσιάζει ένα παράδειγμα σημείου τοποθέτησης του συρραπτικού ράχης SD-509 και του σετ διάτρησης PK-517 στον προαιρετικό τελικό επεξεργαστή FS-527.

ΥΠΟΔΕΙΞΗ

Όταν μεταφέρετε το συρραπτικό ράχης φροντίστε να το κρατάτε από το χερούλι διαφορετικά μπορεί να τρυπήσετε το χέρι ή τα δάχτυλά σας.

Απεμπλοκή συνδετήρων (Τελικός επεξεργαστής FS-529)

Η ακόλουθη διαδικασία περιγράφει τον τρόπο απεμπλοκής συνδετήρων στον τελικό επεξεργαστή FS-529.

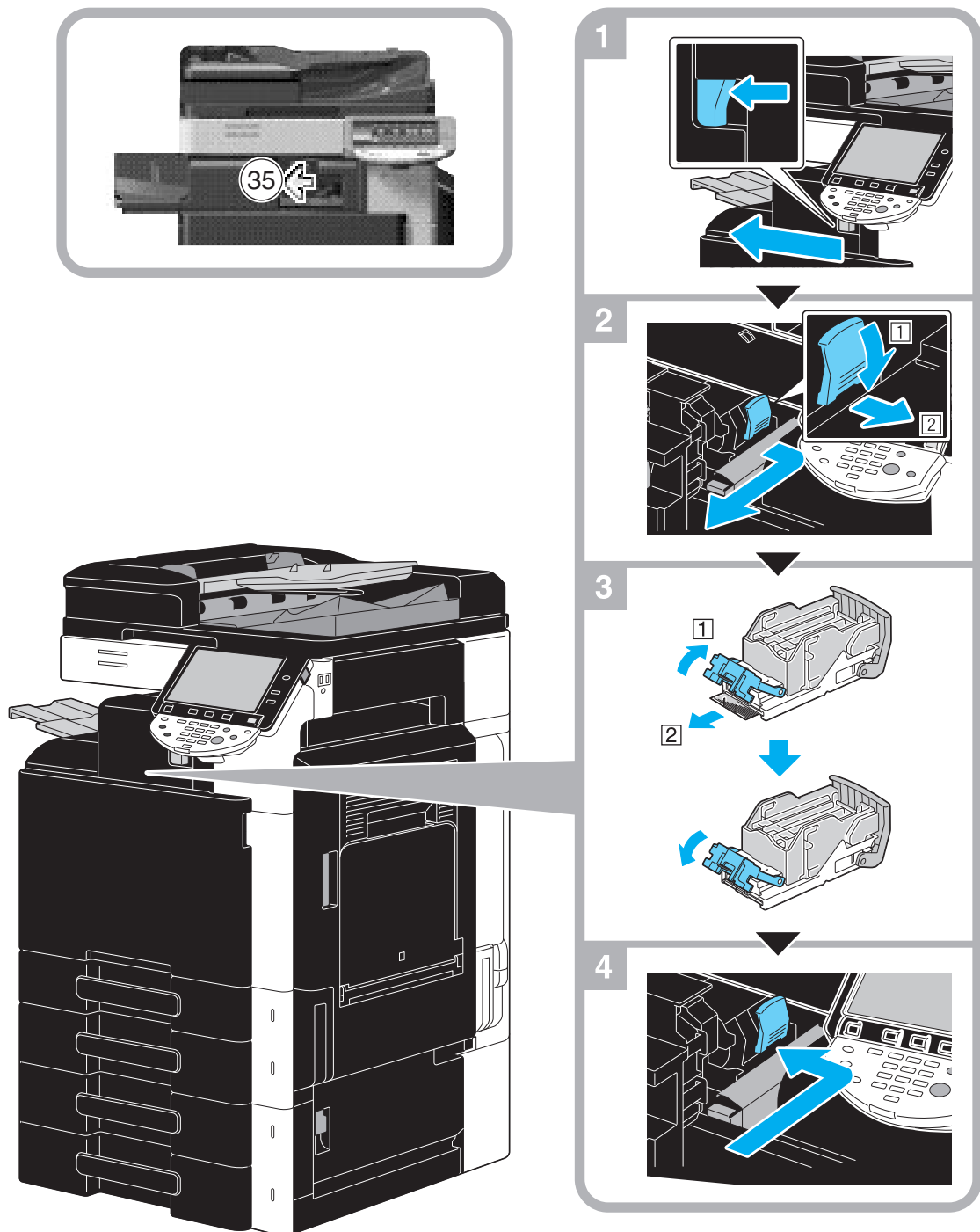

Αυτή η εικόνα παρουσιάζει ένα παράδειγμα σημείου εγκατάστασης του προαιρετικού τελικού επεξεργαστή FS-529.

ΥΠΟΔΕΙΞΗ

Να είστε προσεκτικοί κατά την απεμπλοκή συνδετήρων διότι μπορεί να τραυματιστείτε.

1.16 Αναλώσιμα

Όταν πρόκειται να αντικαταστήσετε κάποιο αναλώσιμο ή να προβείτε σε οποιαδήποτε ενέργεια, για παράδειγμα, όταν αδειάσει μια κασέτα τόνερ ή όταν το δοχείο απορριμμάτων τόνερ είναι γεμάτο, εμφανίζεται στην οθόνη αφής ένα μήνυμα που ειδοποιεί το χρήστη σχετικά με την αντικατάσταση αναλώσιμων ή τον προτρέπει σε κάποια ενέργεια που πρέπει να εκτελεστεί.

Αν εμφανιστεί ένα τέτοιο μήνυμα, ακολουθήστε την κατάλληλη διαδικασία για να αντικαταστήσετε τα αναλώσιμα ή για να προβείτε στην απαιτούμενη ενέργεια.

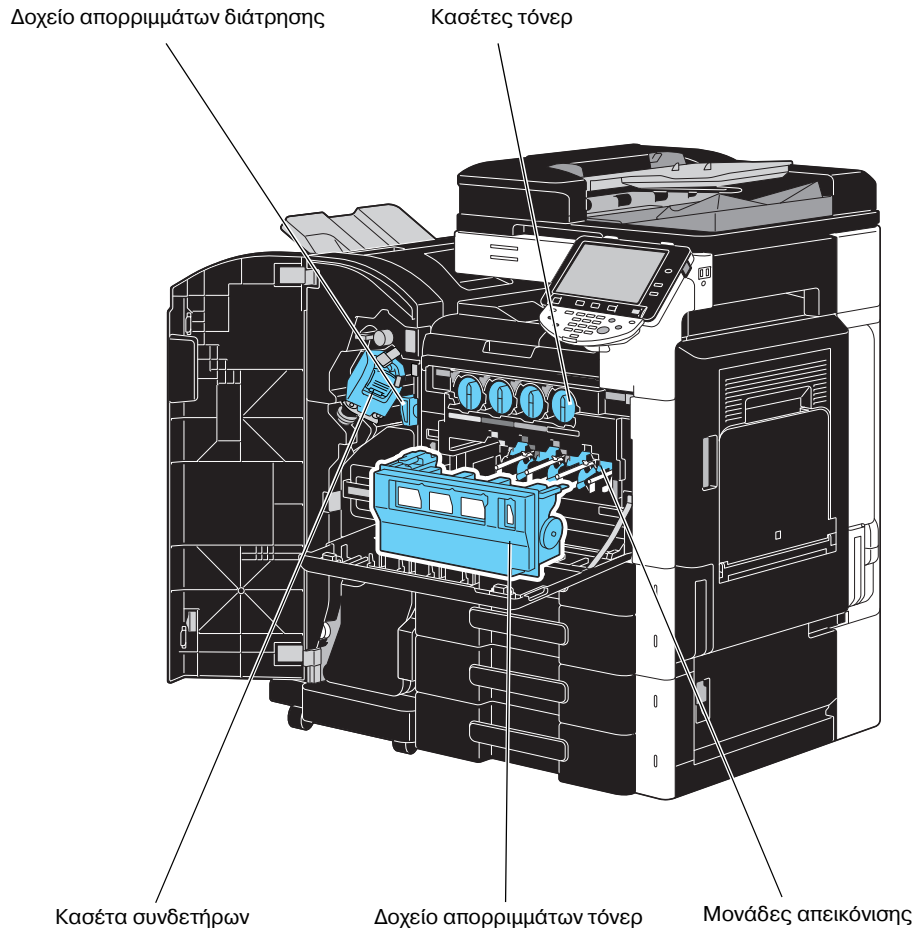

Όταν το τόνερ κοντεύει να εξαντληθεί, εμφανίζεται το εξής μήνυμα (αν είναι δυνατή η αντικατάσταση από τον χρήστη).

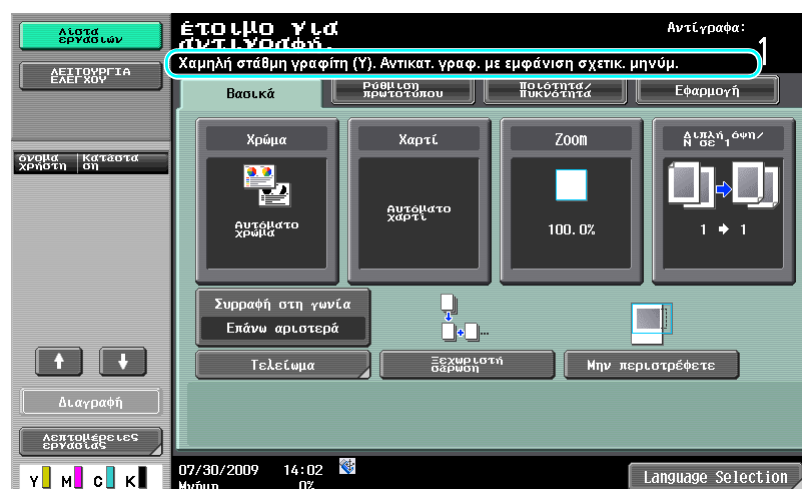

Παραπομπές

Για λεπτομέρειες σχετικά με τη διαδικασία αντικατάστασης, ανατρέξτε στην Σ. 1-56 του παρόντος εγχειριδίου οδηγίων.

Όταν πρέπει πλέον να αντικατασταθεί μία μονάδα τυμπάνου, εμφανίζεται το εξής μήνυμα (αν είναι δυνατή η αντικατάσταση από τον χρήστη).

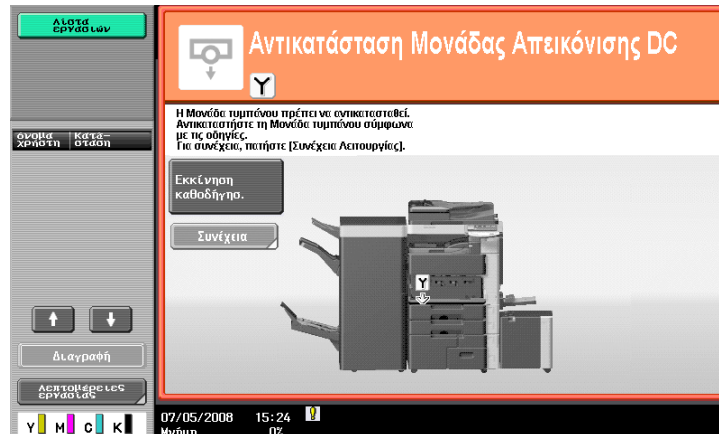

Παραπομπές

Για λεπτομέρειες σχετικά με τη διαδικασία αντικατάστασης, ανατρέξτε στην Σ. 1-59 του παρόντος εγχειριδίου οδηγιών.

Όταν το δοχείο απορριμμάτων του τόνερ έχει πλέον γεμίσει, εμφανίζεται το εξής μήνυμα (αν είναι δυνατή η αντικατάσταση από τον χρήστη).

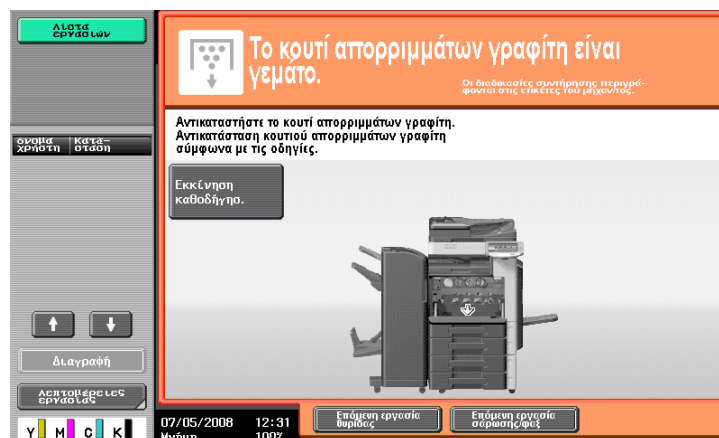

Παραπομπές

Για λεπτομέρειες σχετικά με τη διαδικασία αντικατάστασης, ανατρέξτε στη Σ. 1-57 του παρόντος εγχειριδίου οδηγιών.

Όταν τελειώσουν οι συνδετήρες στον τελικό επεξεργαστή εμφανίζεται το ακόλουθο μήνυμα.



Παραπομπές

Για λεπτομέρειες σχετικά με τη διαδικασία αντικατάστασης για τον τελικό επεξεργαστή FS-527, ανατρέξτε στη Σ. 1-60 αυτών των Οδηγιών χρήσης.

Για λεπτομέρειες σχετικά με τη διαδικασία αντικατάστασης για το συρραπτικό ράχης SD-509, ανατρέξτε στη Σ. 1-61 αυτών των Οδηγιών χρήσης.

Για λεπτομέρειες σχετικά με τη διαδικασία αντικατάστασης για τον τελικό επεξεργαστή FS-529, ανατρέξτε στη Σ. 1-62 αυτών των Οδηγιών χρήσης.

Όταν το δοχείο απορριμμάτων διάτρησης γεμίσει εμφανίζεται το ακόλουθο μήνυμα (μπορεί να το αδειάσει ο χρήστης).

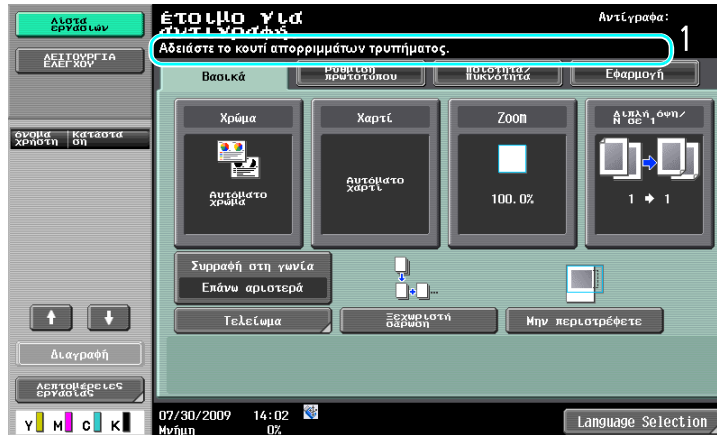

Παραπομπές

Για λεπτομέρειες σχετικά με τη διαδικασία εκκένωσης, ανατρέξτε στη Σ. 1-63 αυτών των Οδηγιών χρήσης.

Αντικατάσταση της κασέτας τόνερ

Η ακόλουθη διαδικασία περιγράφει τη διαδικασία αντικατάστασης μίας κασέτας τόνερ.

Η ακολουθητέα διαδικασία αντικατάστασης μίας κασέτας τόνερ είναι η ίδια. Παραδειγματικά περιγράφεται η διαδικασία αντικατάστασης της μαύρης κασέτας τόνερ.

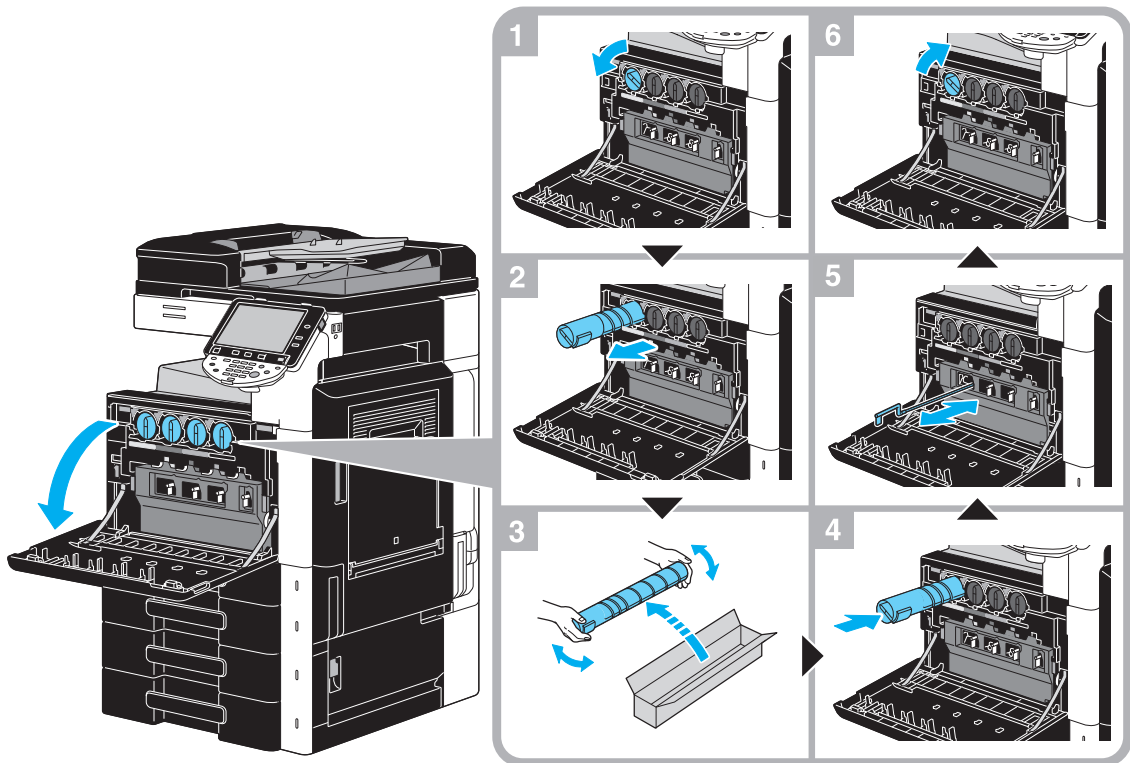

ΥΠΟΔΕΙΞΗ

Τοποθετήστε την κασέτα τόνερ στη θέση που υποδεικνύεται από το χρώμα της ετικέτας. Η άσκηση υπερβολικής δύναμης κατά την εγκατάσταση ενδέχεται να προκαλέσει κάποια βλάβη.

Προτού τοποθετήσετε μια καινούργια κασέτα τόνερ, ανακινήστε την πάνω-κάτω, από πέντε έως δέκα φορές.

Οι χρησιμοποιημένες κασέτες τόνερ πρέπει να φυλάσσονται στις πλαστικές σακούλες τους μέσα στη συσκευασία τους για να συλλεχθούν από τον εκπρόσωπο service με τον οποίο συνεργάζεστε.

Αν μια κασέτα τόνερ εκτός του μαύρου είναι άδεια τότε η εκτύπωση μπορεί να συνεχιστεί χρησιμοποιώντας μαύρο τόνερ. Πατήστε [Συνέχεια] και έπειτα επιλέξτε την εργασία προς εκτύπωση.

Όταν αντικαθιστάτε μια κασέτα τόνερ, φροντίστε να έχετε καθαρίσει το καλώδιο ηλεκτροστατικής φόρτισης το οποίο αντιστοιχεί στο χρώμα της κασέτας τόνερ που αντικαταστάθηκε. Τραβήξτε προσεκτικά προς τα έξω και κατόπιν σπρώξτε το εργαλείο καθαρισμού του φορτιστή από μπροστά προς τα πίσω, όσο περισσότερο μπορείτε. Επαναλάβετε τη διαδικασία αυτή τρεις φορές.

⚠ ΠΡΟΣΟΧΗ

Εργασία με το τόνερ και τις κασέτες τόνερ

- Μην καίτε το μελάνι ή την κασέτα τόνερ.
- Το μελάνι του τόνερ που ξεπετάγεται από τη φωτιά μπορεί να προκαλέσει εγκαύματα.

⚠ ΠΡΟΣΟΧΗ

Μέτρα προφύλαξης από πιτσιλιές με μελάνι του τόνερ

- Προσέχετε να μην πιτσιλάτε με μελάνι (από το toner) το εσωτερικό του μηχανήματος και να μη λερώνετε με το μελάνι τα ρούχα ή τα χέρια σας.
- Εάν τα χέρια σας έρθουν σε επαφή με το μελάνι του τόνερ, πλύνετε τα αμέσως προσεκτικά με νερό και σαπούνι.
- Σε περίπτωση που μπει μελάνι στο μάτι σας, πρέπει να το ξεπλύνετε χωρίς καθυστέρηση με νερό και στη συνέχεια να πάτε σε ένα γιατρό.

Αντικατάσταση δοχείου απορριμμάτων τόνερ

Η ακόλουθη διαδικασία περιγράφει τη διαδικασία αντικατάστασης του δοχείου απορριμμάτων τόνερ.

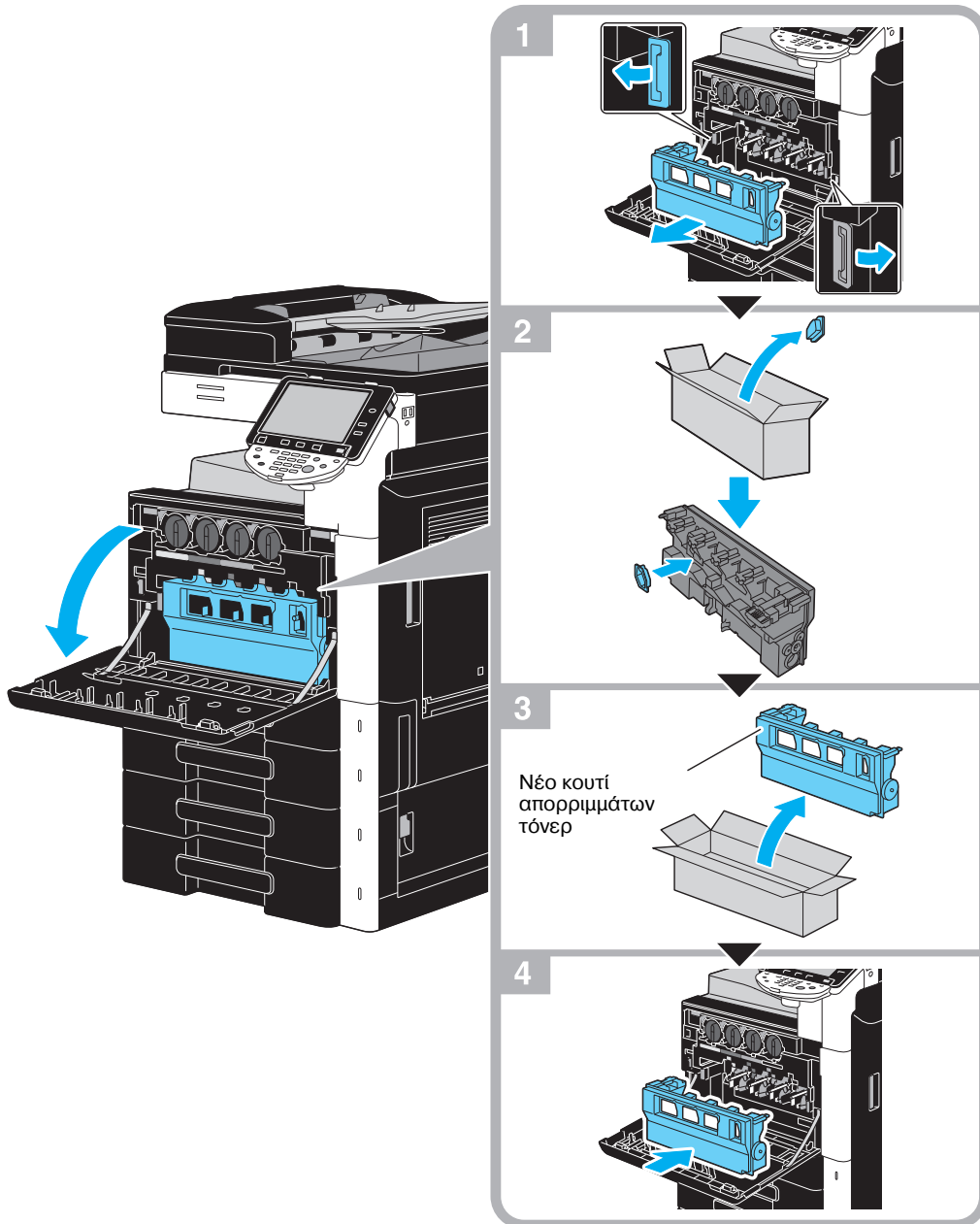

ΥΠΟΔΕΙΞΗ

Φυλάξτε το δοχείο απορριμμάτων τόνερ (στο οποίο τοποθετήθηκε το πώμα) στην πλαστική σακούλα μέσα στο δοχείο που θα συλλεχθεί από εκπρόσωπο service με τον οποίο συνεργάζεστε.

⚠ ΠΡΟΣΟΧΗ

Οδηγίες για το τόνερ και το δοχείο τόνερ

- Μην καίτε το μελάνι ή την κασέτα τόνερ.
- Το μελάνι του τόνερ που ξεπετάγεται από τη φωτιά μπορεί να προκαλέσει εγκαύματα.

⚠ ΠΡΟΣΟΧΗ**Μέτρα προφύλαξης από πιτσιλίσματα με μελάνι του τόνερ**

- Προσέχετε να μην πιτσιλάτε με μελάνι (από το toner) το εσωτερικό του μηχανήματος και να μη λερώνετε με το μελάνι τα ρούχα ή τα χέρια σας.
 - Εάν τα χέρια σας έρθουν σε επαφή με το μελάνι του τόνερ, πλύνετε τα αμέσως προσεκτικά με νερό και σαπούνι.
 - Σε περίπτωση που μπει μελάνι στο μάτι σας, πρέπει να το ξεπλύνετε χωρίς καθυστέρηση με νερό και στη συνέχεια να πάτε σε ένα γιατρό.
-

Αντικατάσταση της μονάδας τυμπάνου

Η ακόλουθη διαδικασία περιγράφει τη διαδικασία αντικατάστασης της μονάδας τυμπάνου.

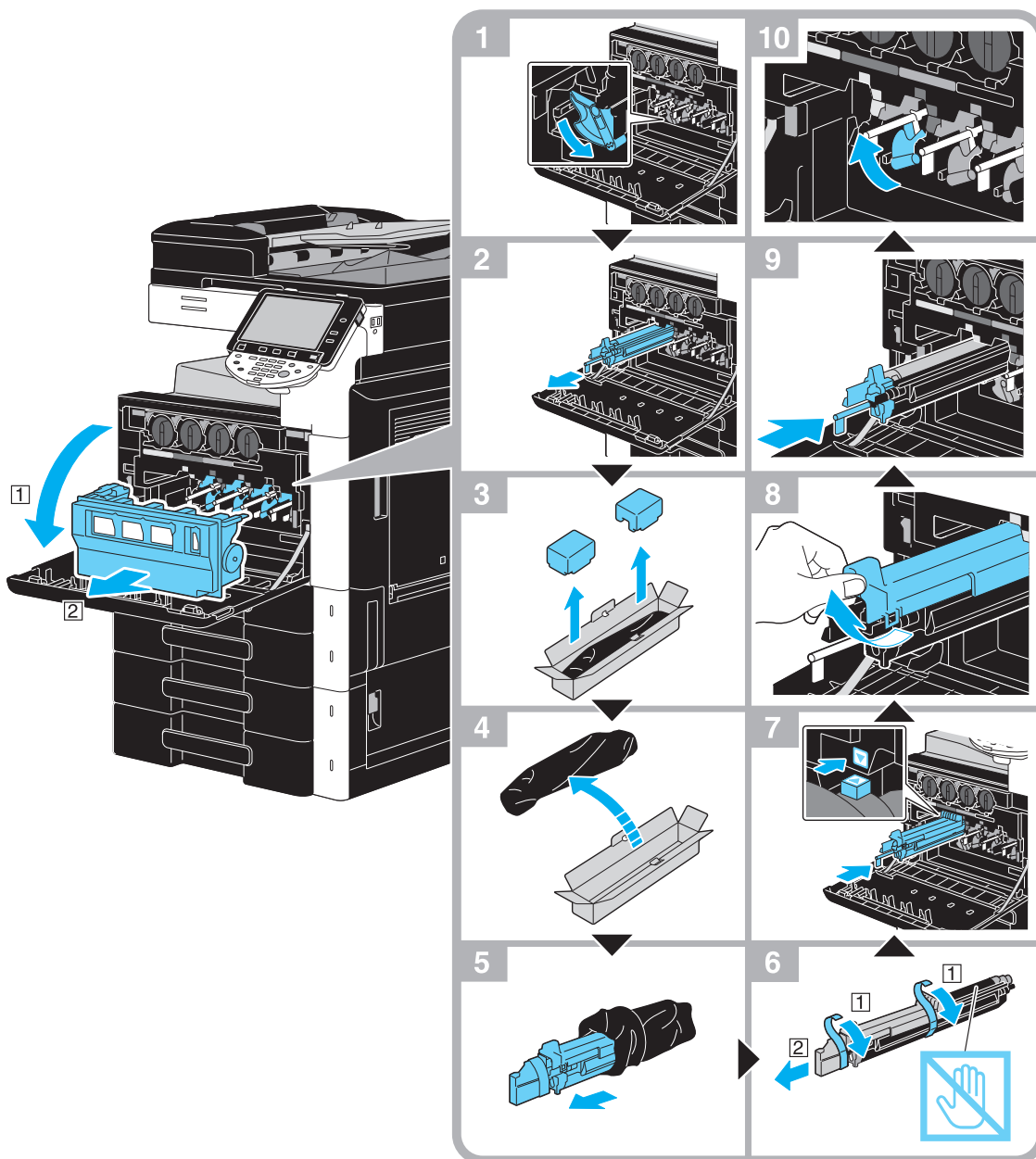

ΥΠΟΔΕΙΞΗ

Οι χρησιμοποιημένες μονάδες τυμπάνου πρέπει να φυλάσσονται στις πλαστικές σακούλες τους μέσα στις συσκευασίες τους για να συλλεχθούν από τον εκπρόσωπο service με τον οποίο συνεργάζεστε.

Η μονάδα τυμπάνου μπορεί εύκολα να καταστραφεί από το φως. Αφήστε τη μονάδα τυμπάνου μέσα στη μαύρη πλαστική σακούλα και βγάλτε την λίγο πριν την εγκατάστασή της.

Αν μια μονάδα τυμπάνου εκτός της μαύρης είναι άδεια τότε η εκτύπωση μπορεί να συνεχιστεί χρησιμοποιώντας τη μαύρη. Πατήστε [Συνέχεια] και έπειτα επιλέξτε την εργασία προς εκτύπωση.

⚠ ΠΡΟΣΟΧΗ

Μέτρα προφύλαξης από πιτσιλιές με μελάνι του τόνερ

- Προσέχετε να μην πιτσιλάτε με μελάνι (από το toner) το εσωτερικό του μηχανήματος και να μη λερώνετε με το μελάνι τα ρούχα ή τα χέρια σας.
- Εάν τα χέρια σας έρθουν σε επαφή με το μελάνι του τόνερ, πλύνετε τα αμέσως προσεκτικά με νερό και σαπούνι.
- Σε περίπτωση που μπει μελάνι στο μάτι σας, πρέπει να το ξεπλύνετε χωρίς καθυστέρηση με νερό και στη συνέχεια να πάτε σε ένα γιατρό.

Αντικατάσταση της κασέτας συνδετήρων (Τελικός επεξεργαστής FS-527)

Η ακόλουθη διαδικασία περιγράφει τον τρόπο αντικατάστασης της κασέτας συνδετήρων για τον τελικό επεξεργαστή FS-527.

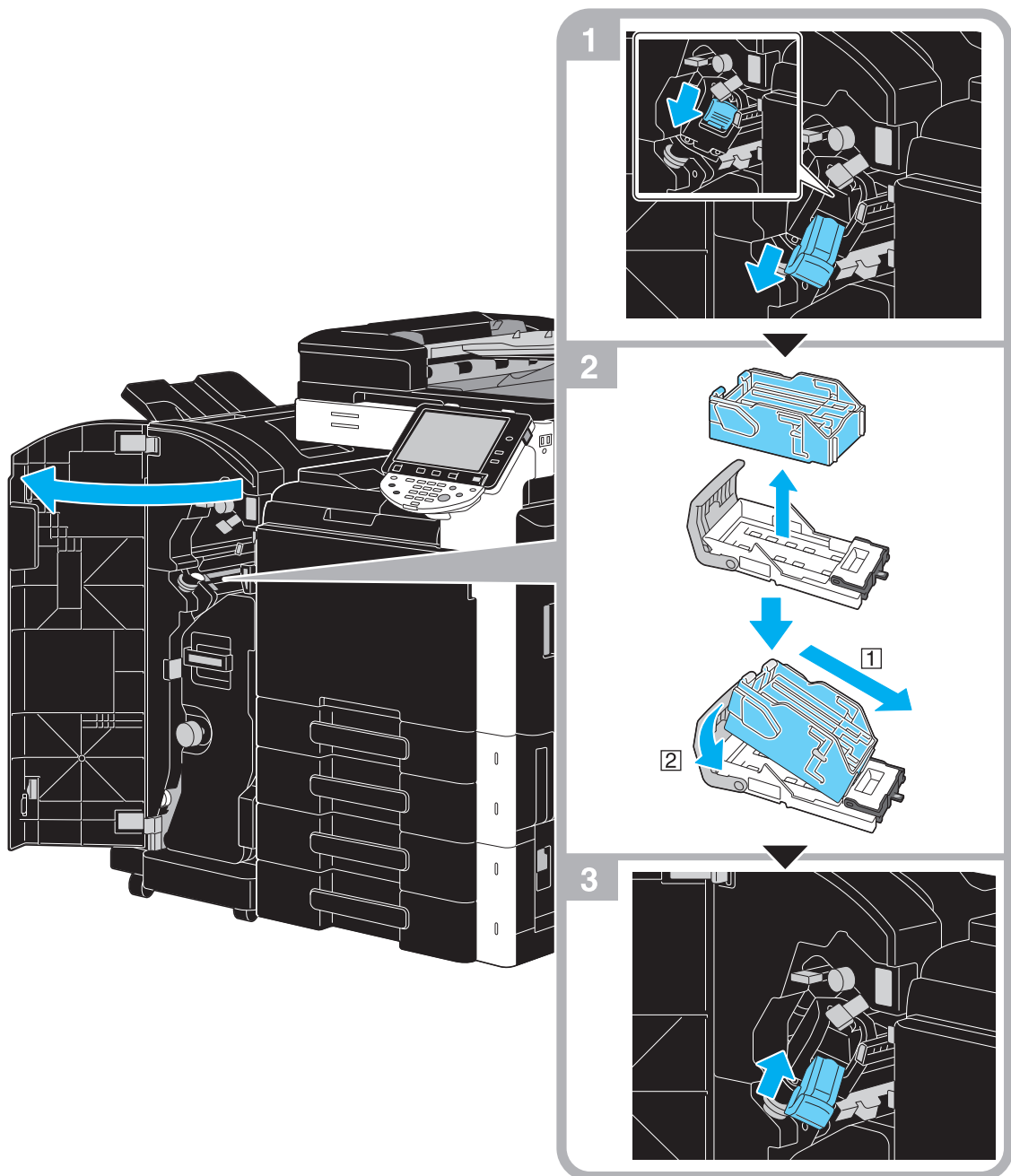

Αυτή η εικόνα παρουσιάζει ένα παράδειγμα σημείου τοποθέτησης του συρραπτικού ράχης SD-509 και του σετ διάτρησης PK-517 στον προαιρετικό τελικό επεξεργαστή FS-527.

ΥΠΟΔΕΙΞΗ

Κατά την αντικατάσταση της κασέτας συνδετήρων βεβαιωθείτε ότι εμφανίζεται το μήνυμα. Αν η κασέτα συνδετήρων αφαιρεθεί πριν εμφανιστεί το μήνυμα τότε θα καταλήξει σε αποτυχία. Μην αφαιρείτε τους εναπομείναντες συνδετήρες διότι το μηχάνημα δεν θα μπορεί να συρράψει μετά την αντικατάσταση της κασέτας.

Αντικατάσταση της κασέτας συνδετήρων (Συρραπτικό ράχης SD-509)

Η ακόλουθη διαδικασία περιγράφει τον τρόπο αντικατάστασης της κασέτας συνδετήρων για το συρραπτικό ράχης SD-509.

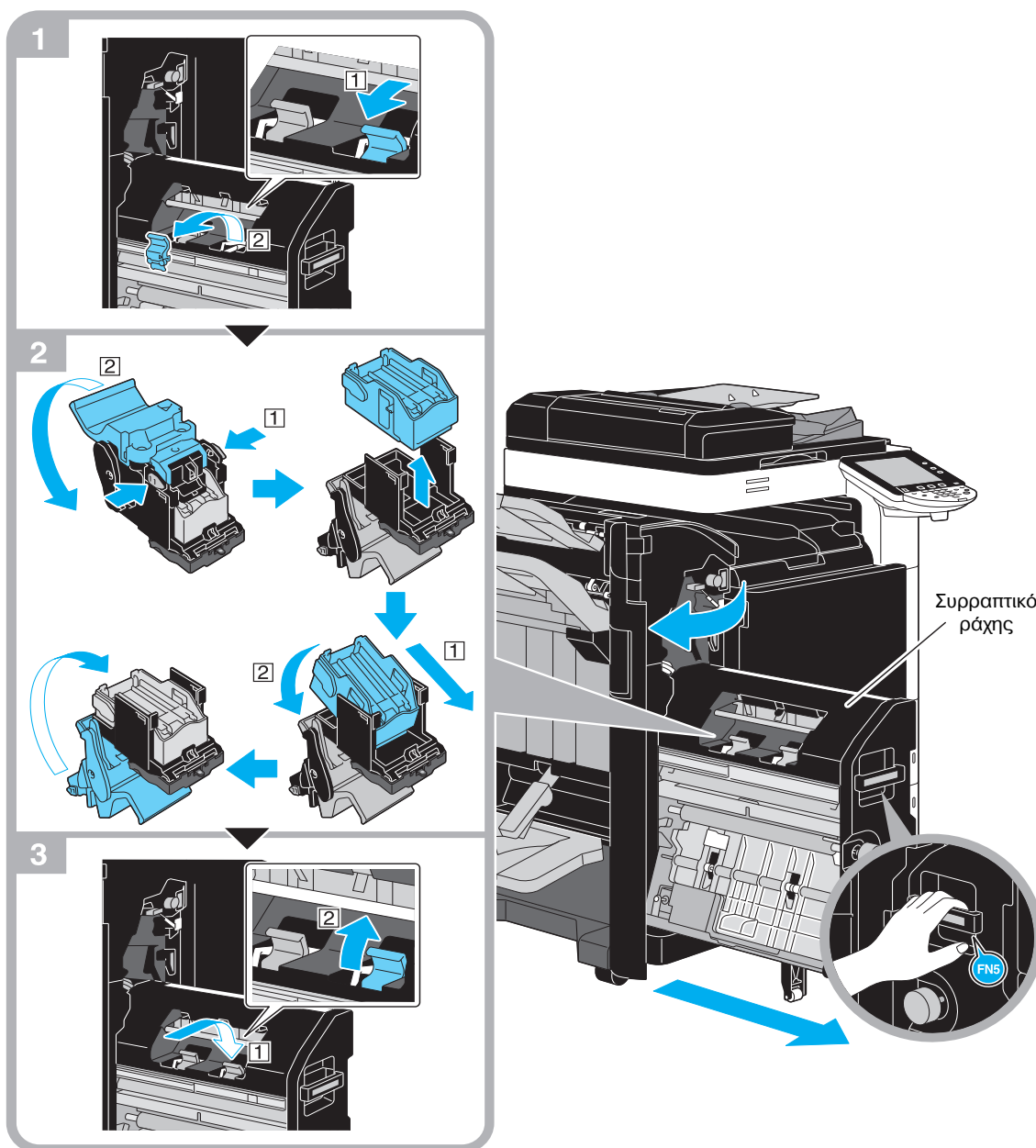

Αυτή η εικόνα παρουσιάζει ένα παράδειγμα σημείου τοποθέτησης του συρραπτικού ράχης SD-509 και του σετ διάτρησης PK-517 στον προαιρετικό τελικό επεξεργαστή FS-527.

ΥΠΟΔΕΙΞΗ

Όταν μεταφέρετε το συρραπτικό ράχης φροντίστε να το κρατάτε από το χερούλι διαφορετικά μπορεί να τρυπήσετε το χέρι ή τα δάχτυλά σας.

Κατά την αντικατάσταση της κασέτας συνδετήρων βεβαιωθείτε ότι εμφανίζεται το μήνυμα. Αν η κασέτα συνδετήρων αφαιρεθεί πριν εμφανιστεί το μήνυμα τότε θα καταλήξει σε αποτυχία.

Μην αφαιρείτε τους εναπομείναντες συνδετήρες διότι το μηχάνημα δεν θα μπορεί να συρράψει μετά την αντικατάσταση της κασέτας.

Αντικατάσταση της κασέτας συνδετήρων (Τελικός επεξεργαστής FS-529)

Η ακόλουθη διαδικασία περιγράφει τον τρόπο αντικατάστασης της κασέτας συνδετήρων για τον τελικό επεξεργαστή FS-529.

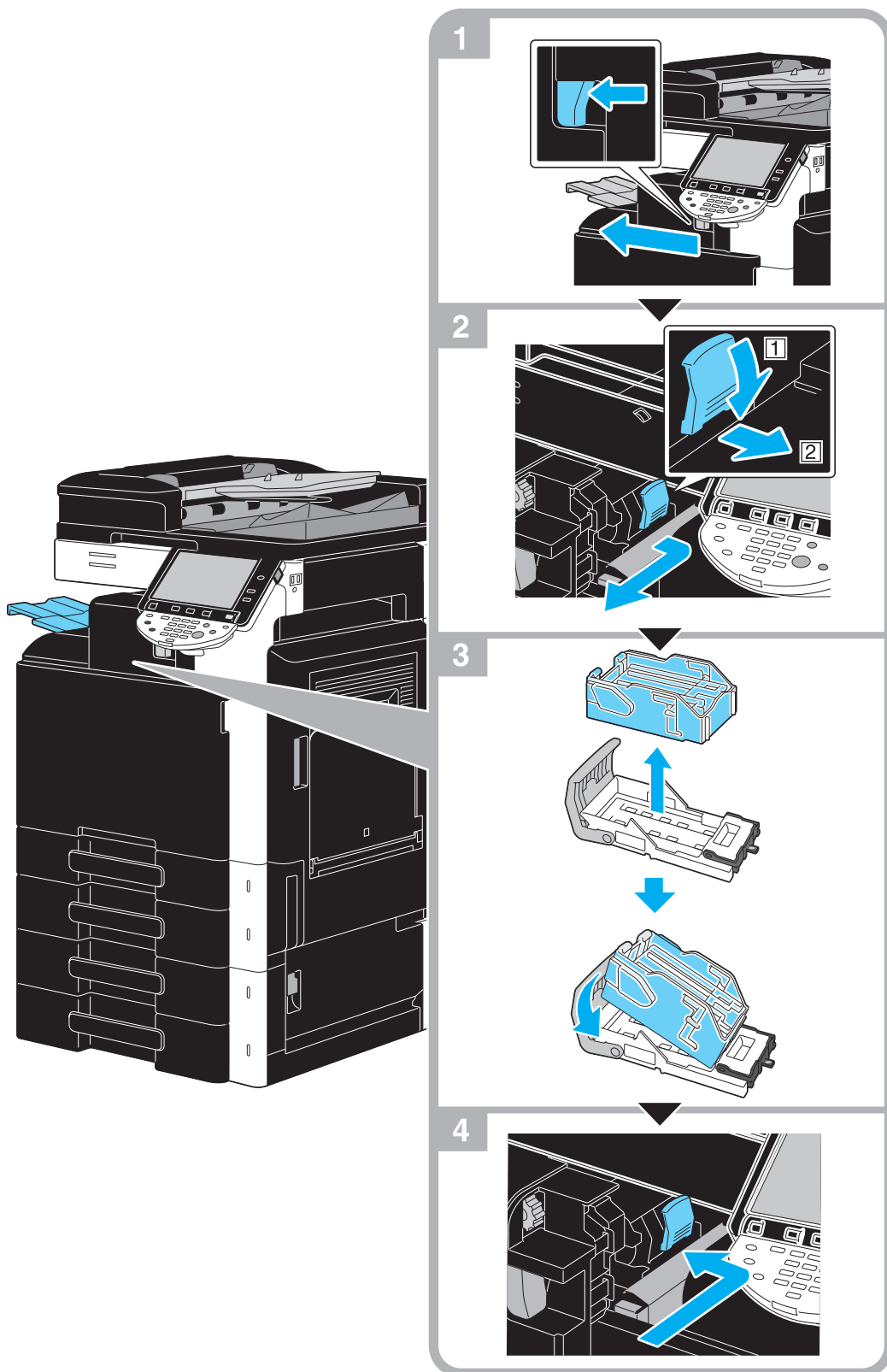

Αυτή η εικόνα παρουσιάζει ένα παράδειγμα σημείου εγκατάστασης του προαιρετικού τελικού επεξεργαστή FS-529.

ΥΠΟΔΕΙΞΗ

Κατά την αντικατάσταση της κασέτας συνδετήρων βεβαιωθείτε ότι εμφανίζεται το μήνυμα. Αν η κασέτα συνδετήρων αφαιρεθεί πριν εμφανιστεί το μήνυμα τότε θα καταλήξει σε αποτυχία. Μην αφαιρείτε τους εναπομείναντες συνδετήρες διότι το μηχάνημα δεν θα μπορεί να συρράψει μετά την αντικατάσταση της κασέτας.

Εκκένωση του δοχείου απορριμμάτων διάτρησης

Η ακόλουθη διαδικασία περιγράφει τον τρόπο εκκένωσης του δοχείου απορριμμάτων διάτρησης για τον τελικό επεξεργαστή FS-527.

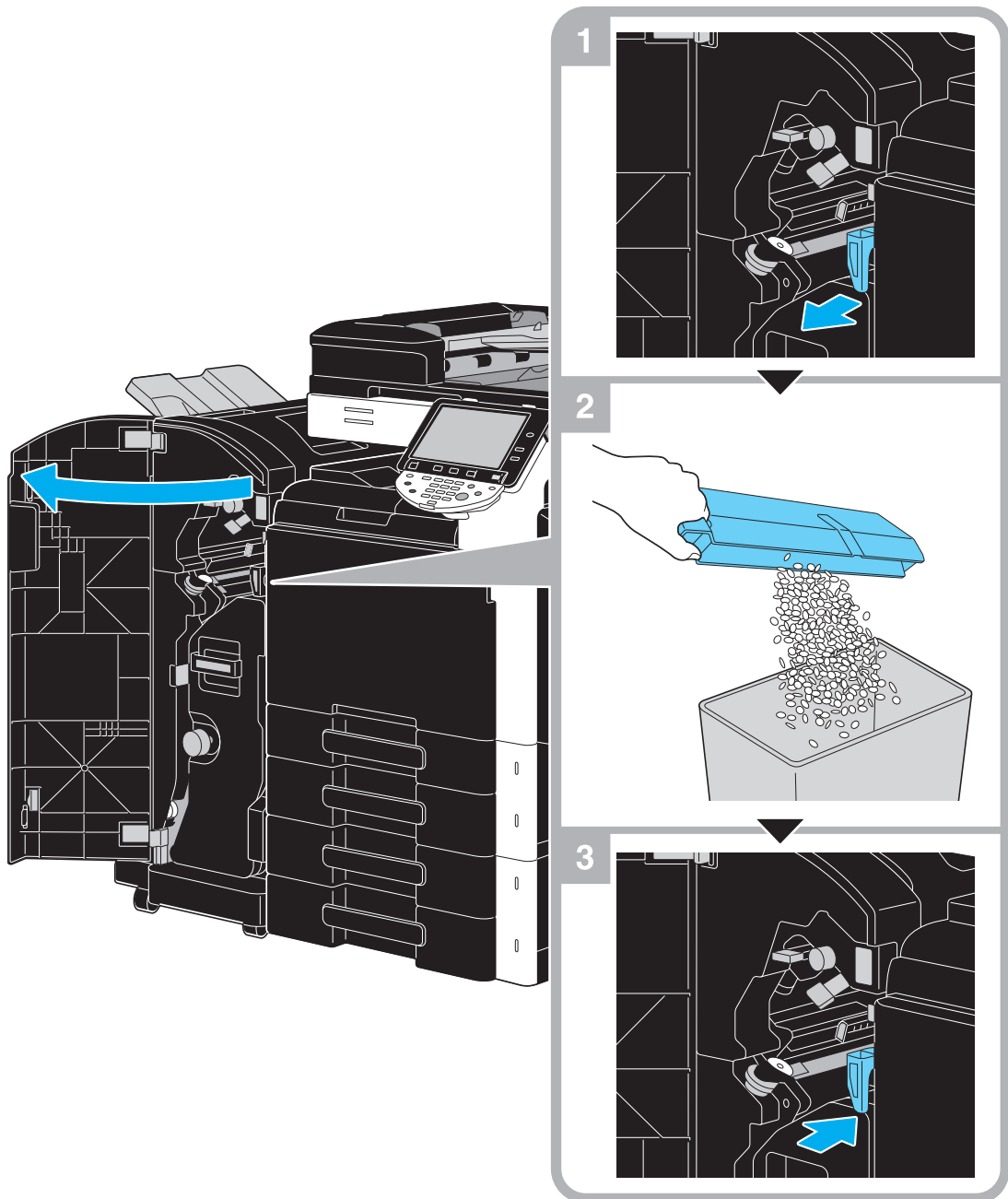

Αυτή η εικόνα παρουσιάζει ένα παράδειγμα σημείου τοποθέτησης του συρραπτικού ράχης SD-509 και του σετ διάτρησης PK-517 στον προαιρετικό τελικό επεξεργαστή FS-527.

1.17 Προαιρετικός εξοπλισμός

Στην ενότητα αυτή περιγράφεται ο προαιρετικός εξοπλισμός ο οποίος δύναται να εγκατασταθεί στο μηχάνημα.

Προσθέτοντας επιλογές μπορείτε να αντεπεξέλθετε σε διάφορες από τις απαιτήσεις ενός σύγχρονου περιβάλλοντος γραφείου.

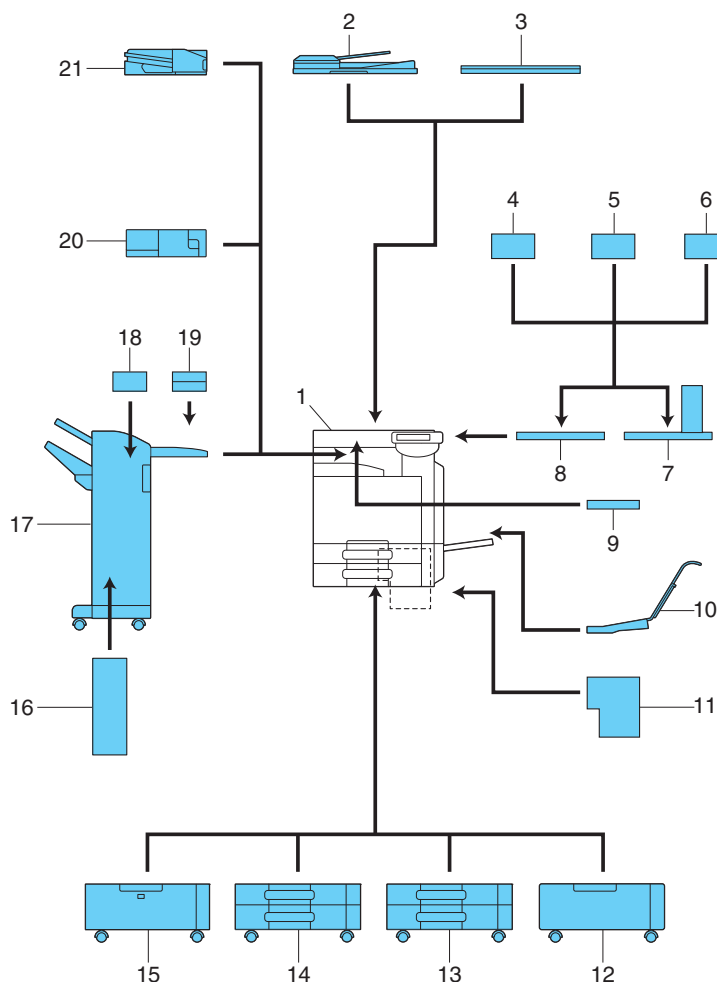

αρ.	Όνομα	Περιγραφή
1	Βασική μονάδα	Το πρωτότυπο σαρώνεται από τη μονάδα σάρωσης και η σαρωμένη εικόνα εκτυπώνεται από την μονάδα εκτύπωσης.
2	Αυτόματος τροφοδότης και αντιστροφέας πρωτοτύπων DF-617	Τροφοδοτεί και σαρώνει αυτόματα μια σελίδα πρωτοτύπου από σελίδα. Η μονάδα αυτή αντιστρέφει και σαρώνει αυτόματα ένα πρωτότυπο δύο όψεων.
3	Κάλυμμα πρωτοτύπων OC-509	Σταθεροποιεί το τοποθετημένο πρωτότυπο.
4	Μονάδα επαλήθευσης (βιομετρικών στοιχείων) AU-101	Πραγματοποιεί επαλήθευση της ταυτότητας του χρήστη σαρώνοντας τους σχηματισμούς των φλεβών στο δάκτυλο.
5	Μονάδα επαλήθευσης (βιομετρικού τύπου) AU-102	Η επιφάνεια εργασίας απαιτείται για την εγκατάσταση της μονάδας επαλήθευσης.
6	Μονάδα επαλήθευσης (τύπος κάρτας IC) AU-201	Πραγματοποιεί επαλήθευση χρήστη σαρώνοντας στοιχεία που έχουν καταγραφεί στην κάρτα IC. Η επιφάνεια εργασίας απαιτείται για την εγκατάσταση της μονάδας επαλήθευσης.
7	Επιφάνεια εργασίας WT-507	Σας επιτρέπει να μετακινήσετε τον πίνακα ελέγχου σε διαφορετική θέση. Χρησιμοποιείται επίσης κατά την εγκατάσταση της μονάδας επαλήθευσης. <ul style="list-style-type: none"> Αυτή η επιλογή μπορεί να μην είναι διαθέσιμη ανάλογα με τη γεωγραφική περιοχή πώλησης.

αρ.	Όνομα	Περιγραφή
8	Επιφάνεια εργασίας WT-506	Παρέχει μία περιοχή όπου μπορείτε προσωρινά να τοποθετήσετε ένα πρωτότυπο ή άλλα είδη. Χρησιμοποιείται επίσης κατά την εγκατάσταση της μονάδας επαλήθευσης.
9	Στήριγμα ηλεκτρολογίου KH-101	Εγκαταστήστε αυτό το σετ για να χρησιμοποιήσετε ένα ηλεκτρολόγιο μικρού μεγέθους. Για λεπτομέρειες σχετικά με ηλεκτρολόγια μικρού μεγέθους επικοινωνήστε με τον εκπρόσωπο σέρβις με τον οποίο συνεργάζεστε.
10	Σετ συναρμολόγησης MK-713	Χρησιμοποιείται για εκτύπωση banner.
11	Ελεγκτής εικόνας IC-412 v1.1	Η μονάδα αυτή είναι ένας εξωτερικός ελεγκτής εικόνας που εγκαθίσταται στο bizhub C360 ή στο bizhub C280. Σας δίνει τη δυνατότητα να χρησιμοποιήσετε αυτό το μηχάνημα σαν έναν έγχρωμο εκτυπωτή δικτύου. Για να εγκαταστήσετε τον ελεγκτή εικόνας IC-412 v1.1, εγκαταστήστε σε αυτό το μηχάνημα την ειδική βάση (desk) ή το ερμάριο χαρτιού.
12	Βάση (Desk) DK-507	Σας δίνει τη δυνατότητα να εγκαταστήσετε αυτό το μηχάνημα στο δάπεδο. <ul style="list-style-type: none"> Αυτή η επιλογή μπορεί να μην είναι διαθέσιμη ανάλογα με τη γεωγραφική περιοχή πώλησης.
13	Ερμάριο χαρτιού PC-107	Σας δίνει τη δυνατότητα να τοποθετήσετε έως 500 φύλλα στο επάνω συρτάρι και να χρησιμοποιήσετε το κάτω συρτάρι ως αποθήκη.
14	Ερμάριο χαρτιού PC-207	Σας επιτρέπει να τοποθετήσετε έως 500 φύλλα αντιστοίχως στο επάνω και στο κάτω συρτάρι.
15	Ερμάριο χαρτιού PC-408	Σας επιτρέπει να τοποθετήσετε έως 2500 φύλλα.
16	Συρραπτικό ράχης SD-509	Εγκαθίσταται στον τελικό επεξεργαστή FS-527 για να επιτρέπεται η λειτουργία Δίπλωμα/Δέσιμο.
17	Τελικός επεξεργαστής FS-527	Σελιδοποιεί, ομαδοποιεί και συρράπτει το εκτυπωμένο χαρτί πριν την εξόδο του. Για να εγκαταστήσετε τον τελικό επεξεργαστή FS-527, εγκαταστήστε σε αυτό το μηχάνημα την ειδική βάση (desk) ή το ερμάριο χαρτιού.
18	Σετ τρυπήματος PK-517	Εγκαθίσταται στον τελικό επεξεργαστή FS-527 για διάτρηση.
19	Μονάδα διαχωρισμού εργασιών JS-603	Εγκαθίσταται στον τελικό επεξεργαστή FS-527. Χρησιμοποιείται για την έξοδο εκτυπωμένων φύλλων.
20	Τελικός επεξεργαστής FS-529	Σας δίνει τη δυνατότητα να τροφοδοτήσετε φύλλα εκτύπωσης κατά την ταξινόμηση, την ομαδοποίηση ή τη συρραφή αν αυτή η μονάδα εγκαθίσταται στο συρτάρι εξόδου της βασικής μονάδας.
21	Μονάδα διαχωρισμού εργασιών JS-505	Σας δίνει τη δυνατότητα να ταξινομήσετε τα εκτυπωμένα φύλλα αν η μονάδα αυτή είναι εγκατεστημένη στο συρτάρι εξόδου της βασικής μονάδας.
Δεν παρέχεται καμία εικόνα καθώς οι επιλογές είναι ενσωματωμένες στην κυρίως μονάδα.		
22	Σετ φαξ FK-502	Επιτρέπει τη λειτουργία αυτού του μηχανήματος ως μηχανήματος φαξ. Εναλλακτικά επιτρέπει τη σύνδεση περισσότερων τηλεφωνικών γραμμών.
23	Μονάδα αποτύπωσης SP-501	Προσθήκη σφραγίδας σε πρωτότυπα που έχουν σαρωθεί.
24	Ανταλλακτική σφραγίδα TX Maker 2	Ανταλλακτικό σφραγίδας για τη μονάδα αποτύπωσης (σφράγισης).
25	Σετ συναρμολόγησης MK-720	Προσαρτήστε αυτό το σετ για να εγκαταστήσετε ένα προαιρετικό σετ φαξ.

αρ.	Όνομα	Περιγραφή
26	Σετ τοπικής διεπαφής EK-604	Εγκαταστήστε αυτό το σετ για να χρησιμοποιήσετε ένα πληκτρολόγιο μικρού μεγέθους. Για λεπτομέρειες σχετικά με τα πληκτρολόγια μικρού μεγέθους επικοινωνήστε με τον εκπρόσωπο service με τον οποίο συνεργάζεστε.
27	Σετ τοπικής διεπαφής EK-605	Εγκαταστήστε αυτό το σετ όταν χρησιμοποιείτε τη λειτουργία σύνδεσης με ένα πληκτρολόγιο μικρού μεγέθους ή ένα κινητό τηλέφωνο συμβατό με Bluetooth ή ένα PDA. Μια συσκευή λήψης για επικοινωνία μέσω Bluetooth είναι ενσωματωμένη σε αυτό το σετ.
28	Σετ διεπαφής βίντεο VI-505	Απαιτείται για την εγκατάσταση του ελεγκτή εικόνας IC-412 v1.1 σε bizhub C360 ή bizhub C280.
29	Σετ ασφαλείας SC-507	Σας δίνει τη δυνατότητα να χρησιμοποιήσετε τη λειτουργία προστασίας αντιγραφής ή αντιγραφής κωδικού. Το σετ αυτό χρησιμοποιείται για την αποτροπή μη εξουσιοδοτημένης αντιγραφής.
30	i-Option LK-101 v2	Επιτρέπει τη χρήση του προγράμματος πλοήγησης στο Διαδίκτυο και της λειτουργίας Εικονικού Πίνακα στον πίνακα ελέγχου.
31	i-Option LK-102	Επιτρέπει την κρυπτογράφηση εγγράφων PDF με ψηφιακό ID, και τη ρύθμιση των παραμέτρων μιας ψηφιακής υπογραφής καθώς και τις ρυθμίσεις ιδιότητας όταν διανέμεται ένα έγγραφο PDF χρησιμοποιώντας τη λειτουργία σάρωσης ή τη λειτουργία θυρίδας χρήστη.
32	i-Option LK-105	Παρέχει τη λειτουργία PDF με δυνατότητα αναζήτησης.
33	Κιτ αναβάθμισης UK-203	Απαιτείται όταν χρησιμοποιείτε ένα πρόγραμμα περιήγησης στο Διαδίκτυο ή τις λειτουργίες εικονικού πίνακα, επεξεργασίας PDF, PDF με δυνατότητα αναζήτησης, My Panel ή My Address. Αν είναι απαραίτητο, μπορείτε να αυξήσετε τον αριθμό των γλωσσών (έως 9) οι οποίες μπορούν να εμφανίζονται στον πίνακα ελέγχου αυτού του μηχανήματος.



Παραπομπές

Για λεπτομέρειες, ανατρέξτε στο κεφάλαιο 2 στις [Οδηγίες χρήσης: Λειτουργίες Φωτοαντιγραφής].

2

Βασικός χειρισμός

2 Βασικός χειρισμός

2.1 Βασικές εργασίες αντιγραφής

Η ενότητα αυτή περιέχει πληροφορίες σχετικά με τη γενική διαδικασία της λειτουργίας αντιγραφής.

- 1 Τοποθετήστε το έγγραφο που πρόκειται να αντιγραφεί.

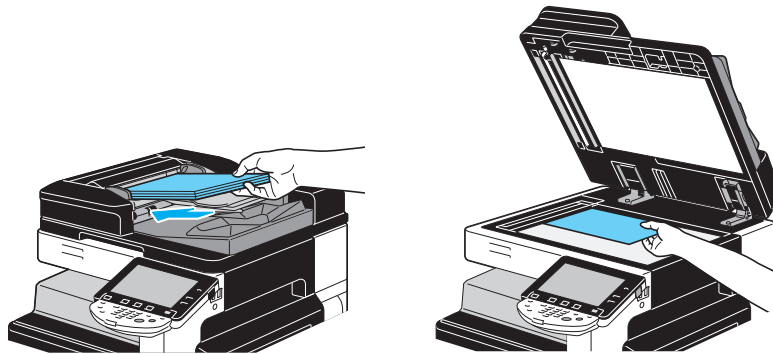

- Αν εμφανιστεί μια οθόνη για την καταχώριση ονόματος χρήστη/ονόματος λογαριασμού και κωδικού πρόσβασης πληκτρολογήστε τα απαραίτητα στοιχεία και έπειτα πατήστε το πλήκτρο [Σύνδεση] ή [Πρόσβαση]. Για λεπτομέρειες, συμβουλευτείτε το κεφάλαιο 10 ή το κεφάλαιο 11 στις [Οδηγίες χρήσης: Λειτουργίες Φωτοαντιγραφής].



Κωδικό Πρόσβασης

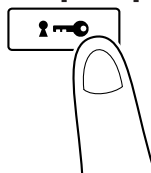

2 Επιλέξτε τις βασικές ρυθμίσεις επί της οθόνης.



- Χρώμα: Επιλέξτε αν θα γίνει έγχρωμη ή ασπρόμαυρη αντιγραφή του εγγράφου. Ως εργοστασιακή επιλογή είναι επιλεγμένο το "Αυτόματο χρώμα".
- Χαρτί: Επιλέξτε το συρτάρι χαρτιού που θα χρησιμοποιείται. Ως εργοστασιακή επιλογή είναι επιλεγμένο το "Αυτόματο".
- Zoom: Για μεγέθυνση/σμίκρυνση κατά την αντιγραφή, αλλάξτε τον συντελεστή zoom. Ως εργοστασιακή προεπιλογή είναι επιλεγμένο το "100%" (Κανονικό μέγεθος).
- Διπλή όψη/N σε 1: Αλλάξτε τη ρύθμιση όταν αντιγράφετε πρωτότυπα δύο όψεων ή κάνετε αντίγραφα δύο όψεων από πρωτότυπα μίας όψης. Επιπλέον, μπορούν να συνδυαστούν πολλαπλές σελίδες εγγράφων σε μια μονή εκτυπωμένη σελίδα. Ως εργοστασιακή προεπιλογή είναι επιλεγμένο το "Μονή όψη>Μονή όψη".
- Πρόγραμμα τελικής επεξεργασίας: Εμφανίζει το πλήκτρο προγράμματος τελικής επεξεργασίας το οποίο αποδίδεται στη λειτουργία τελικής επεξεργασίας που χρησιμοποιείται συχνά. Μπορείτε να ρυθμίσετε προηγουμένως τις παραμέτρους των καταχωρισμένων λειτουργιών τελικής επεξεργασίας. Η προεπιλεγμένη εργοστασιακή ρύθμιση είναι Σελιδοποίηση/(Μετατόπιση) Όχι/Συρραφή στη γωνία: Επάνω αριστερά.
- Τελείωμα: Οι εκτυπωμένες σελίδες μπορούν να σελιδοποιηθούν κατά σελίδες ή αντίγραφα. Επιπλέον, οι σελίδες μπορούν να συρραφούν ή να τρυπηθούν.
- Ξεχωριστή σάρωση: Επιλέξτε αυτήν τη ρύθμιση για να σαρώσετε ένα αντίγραφο σε διαφορετικές ομάδες. Ένα έγγραφο που σαρώνεται ανά ομάδες σελίδων μπορεί να αντιμετωπιστεί και ως μια και μόνο εργασία αντιγραφής.
- Μην περιστρέψετε: Επιλέξτε αυτήν την ρύθμιση για να εκτυπώσετε αντίγραφα με εικόνα που δεν έχει περιστραφεί για να προσαρμοστεί στην κατεύθυνση του χαρτιού που έχει τοποθετηθεί.
- Language Selection (Επιλογή γλώσσας): Εμφανίστε την οθόνη επιλογής γλώσσας για να καθορίσετε τη γλώσσα που θα εμφανίζεται στην οθόνη αφής.
- Για λεπτομέρειες, ανατρέξτε στο κεφάλαιο 5 στις [Οδηγίες χρήσης: Λειτουργίες Φωτοαντιγραφής].

3 Πληκτρολογήστε τον επιθυμητό αριθμό αντιγράφων.

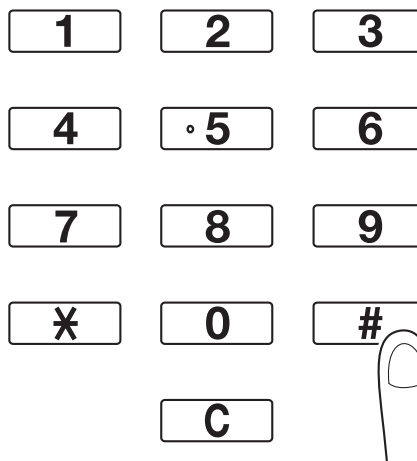

- Για να αλλάξετε τον αριθμό αντιγράφων, πατήστε το πλήκτρο [C] (clear), και κατόπιν εισάγετε τον επιθυμητό αριθμό.
- Για να χρησιμοποιήσετε τις διάφορες λειτουργίες αντιγραφής πατήστε [Εφαρμογή] και έπειτα ορίστε τις επιθυμητές ρυθμίσεις. Για λεπτομέρειες, ανατρέξτε στο κεφάλαιο 5 στις [Οδηγίες χρήσης: Λειτουργίες Φωτοαντιγραφής].



- 4 Πατήστε το πλήκτρο [Εκκίνηση].

Εκκίνηση

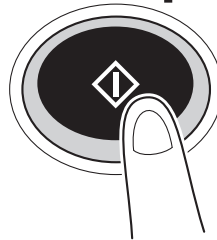

- Για να σαρώσετε πολλά πρωτότυπα χρησιμοποιώντας το γυαλί πρωτοτύπων επιλέξτε [Ξεχωριστή σάρωση]. Μετά τη σάρωση της πρώτης σελίδας του πρωτοτύπου, τοποθετήστε τη δεύτερη σελίδα και πατήστε ξανά [Εκκίνηση]. Επαναλάβετε τη διαδικασία αυτή ώσπου να σαρωθούν όλες οι σελίδες.
Αφού σαρωθεί η τελευταία σελίδα, πατήστε [Τέλος] και έπειτα το πλήκτρο [Εκκίνηση].
- Για να σταματήσετε τη σάρωση ή την αντιγραφή πατήστε το πλήκτρο [Τερματισμός].
- Για να διακόψετε την εργασία αντιγραφής, πατήστε το πλήκτρο [Παρεμβολή].
- Για να σαρώσετε το επόμενο έγγραφο ενώ εκτυπώνετε (διατηρήστε μια εργασία αντιγραφής), τοποθετήστε το επόμενο έγγραφο και έπειτα πατήστε το πλήκτρο [Εκκίνηση].
- Για λεπτομέρειες, ανατρέξτε στο κεφάλαιο 4 στις [Οδηγίες χρήσης: Λειτουργίες Φωτοαντιγραφής].

2.2 Βασικές διαδικασίες εκτύπωσης

Η ενότητα αυτή περιέχει πληροφορίες σχετικά με τη γενική διαδικασία της λειτουργίας εκτύπωσης.

Αποστολή δεδομένων εκτύπωσης

Στείλτε δεδομένα προς εκτύπωση μέσω του οδηγού εκτυπωτή προς αυτό το μηχάνημα μέσα από μία εφαρμογή στον υπολογιστή.

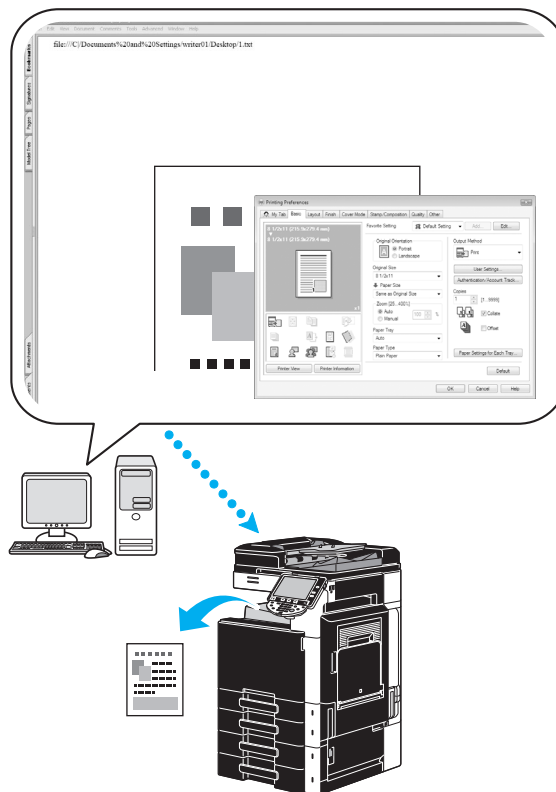

Με το μηχάνημα αυτό μπορούν να χρησιμοποιηθούν οι εξής οδηγοί εκτυπωτή.

Windows:

Οδηγός PCL

Οδηγός PostScript

Οδηγός XPS

Macintosh:

Πρόγραμμα οδήγησης εκτυπωτή PostScript PPD για OS X

Πρόγραμμα οδήγησης εκτυπωτή PostScript PPD για OS 9

Πριν την εκτύπωση

Για να εκτυπώσετε, πρέπει πρώτα να έχει εγκατασταθεί ένας οδηγός εκτυπωτή στον υπολογιστή που πρόκειται να χρησιμοποιηθεί.

Ο οδηγός εκτυπωτή μπορεί να εγκατασταθεί εύκολα με το πρόγραμμα εγκατάστασης που υπάρχει στο συνοδευτικό δίσκο CD-ROM. (για Windows)

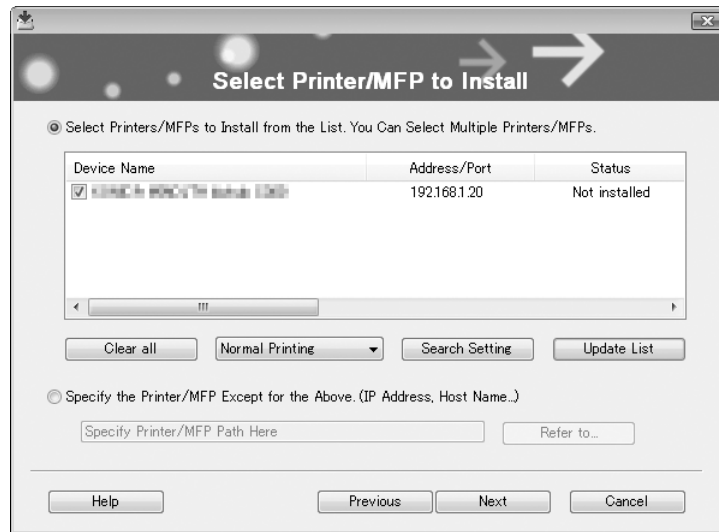

Παραπομπές

Για να μπορέσετε να εκτυπώσετε, πρέπει να οριστούν προηγουμένως οι ρυθμίσεις δικτύου. Οι ρυθμίσεις δικτύου θα πρέπει να οριστούν από το διαχειριστή. Μπορείτε επίσης να ορίσετε τις ρυθμίσεις δικτύου χρησιμοποιώντας το PageScore Web Connection. Για λεπτομέρειες, ανατρέξτε στο κεφάλαιο 5 "Εκτύπωση" στις [Οδηγίες χρήσης: Διαχειριστής δικτύου].

Εκτύπωση

- 1 Δημιουργήστε ένα έγγραφο στην εφαρμογή και στη συνέχεια επιλέξτε την εντολή Εκτύπωση.
→ Στο παράθυρο του διαλόγου εκτύπωσης, επιλέξτε τον εκτυπωτή.

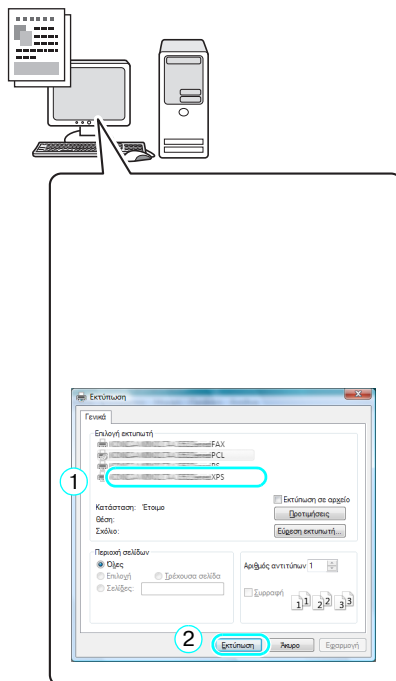

→ Εάν χρειαστεί, ανοίξτε το παράθυρο διαλόγου με τις ρυθμίσεις του οδηγού εκτυπωτή και στη συνέχεια ορίστε τις ρυθμίσεις εκτύπωσης, όπως για παράδειγμα τη διάτρηση.

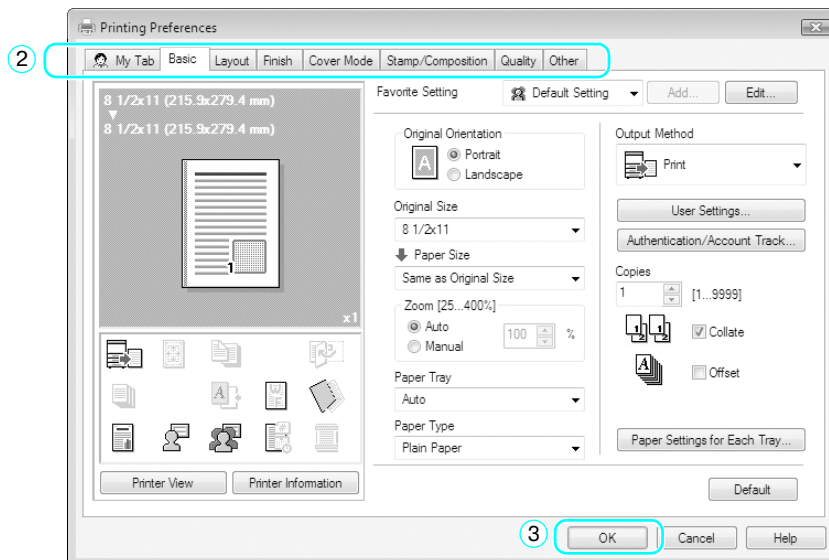
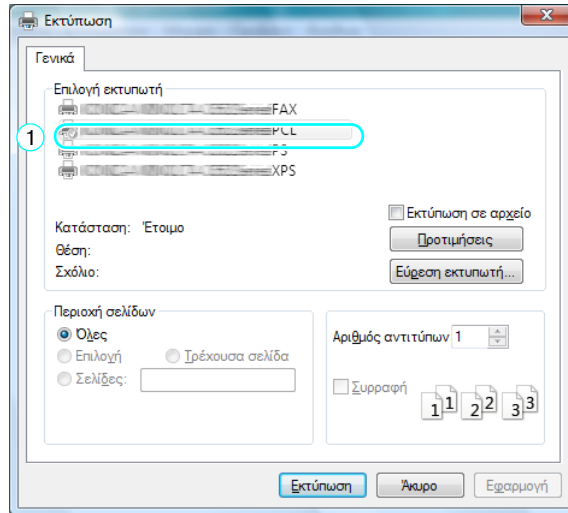

2 Εκτυπώνονται οι ορισθείσες σελίδες και ο καθορισθείς αριθμός αντιτύπων.

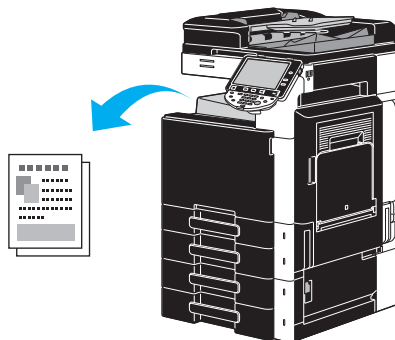

→ Αν έχετε επιλέξει "Ασφαλής Εκτύπωση", "Αποθήκευση στη θυρίδα χρή." ή "Εκτύπωση δοκιμίου" από την πτυσσόμενη λίστα "Μέθοδος εξόδου" στον οδηγό εκτυπωτή τότε το έγγραφο αποθηκεύεται σε μια θυρίδα χρήστη ή στη μνήμη αυτού του μηχανήματος. Εκτυπώστε το έγγραφο χρησιμοποιώντας τον πίνακα ελέγχου του μηχανήματος.

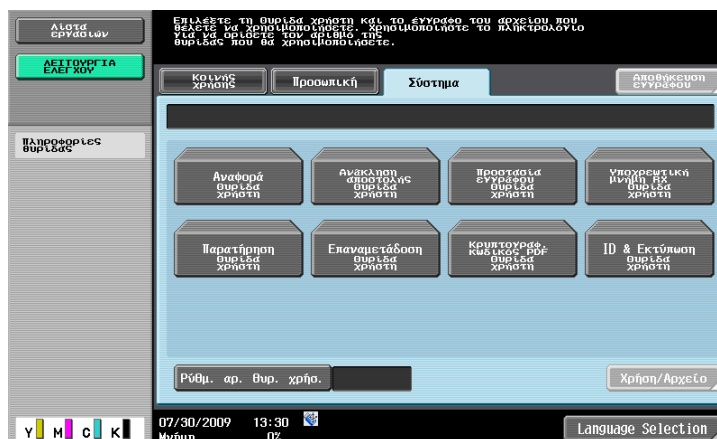

2.3 Βασικός χειρισμός φαξ

Η ενότητα αυτή περιέχει πληροφορίες σχετικά με τη γενική διαδικασία της λειτουργίας φαξ.

- 1 Αλλάξτε τον τρόπο λειτουργίας.

Fax/Σάρωση

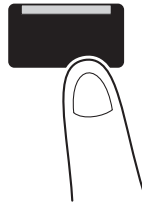

- Αν εμφανιστεί μια οθόνη για την καταχώριση ονόματος χρήστη/ονόματος λογαριασμού και κωδικού πρόσβασης πληκτρολογήστε τα απαραίτητα στοιχεία και έπειτα πατήστε το πλήκτρο [Σύνδεση] ή [Κωδικό Πρόσβασης]. Για λεπτομέρειες, συμβουλευτείτε το κεφάλαιο 10 ή το κεφάλαιο 11 στις [Οδηγίες χρήσης: Λειτουργίες Φωτοαντιγραφής].

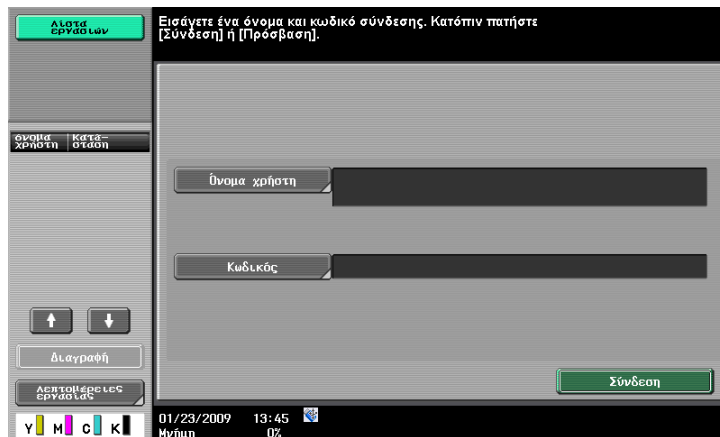

Κωδικό Πρόσβασης

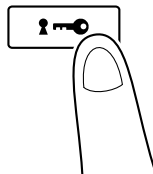

2 Επιλέξτε τον προορισμό.



- Εάν έχουν ήδη καταχωριστεί αριθμοί φαξ, τότε μπορείτε να επιλέξετε έναν ήδη υφιστάμενο προορισμό. Για λεπτομέρειες σχετικά με τη διαδικασία καταχώρισης προορισμών, ανατρέξτε στην Σ. 5-3 του παρόντος εγχειριδίου οδηγιών.
- Όταν εισάγετε απευθείας τον αριθμό φαξ χρησιμοποιήστε το πληκτρολόγιο για να πληκτρολογήσετε τον αριθμό.

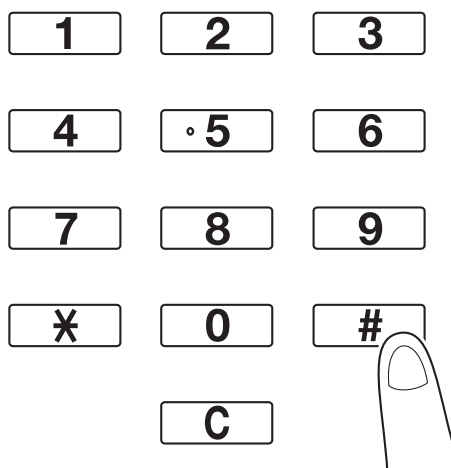

- Ένα πρωτότυπο μπορεί να σταλεί σε πολλούς προορισμούς ταυτόχρονα (μετάδοση προς πολλαπλούς χρήστες). Για λεπτομέρειες σχετικά με την αποστολή ενός εγγράφου προς πολλαπλούς προορισμούς, ανατρέξτε στη Σ. 5-10 αυτών των Οδηγιών χρήσης.
- Αν χρειαστεί, πατήστε [Ρυθμίσεις σάρωσης], [Ρυθμίσεις πρωτοτύπου] ή [Ρυθμίσεις επικοινωνίας] και μετά καθορίστε τις επιθυμητές ρυθμίσεις. Για λεπτομέρειες, συμβουλευτείτε το κεφάλαιο 5 στις [Οδηγίες χρήσης: Λειτουργίες δικτυακής σάρωσης/φαξ/φαξ δικτύου].

- 3 Τοποθετήστε το έγγραφο που θέλετε να στείλετε με φαξ.

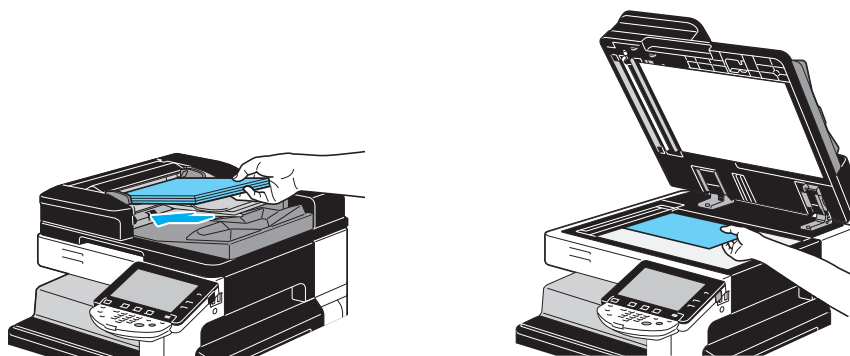

- Για να σαρώσετε ένα έγγραφο το οποίο δεν μπορεί να τοποθετηθεί στον ADF (ένα έγγραφο μεγάλου πάχους ή ένα έγγραφο σε λεπτό χαρτί) τοποθετήστε το στο γυαλί πρωτοτύπων.
- Τοποθετήστε το πρωτότυπο στον ADF με την όψη που θα σταλεί προς τα επάνω.
- Για να δείτε τους προορισμούς και τις ρυθμίσεις που έχουν οριστεί για τις λειτουργίες, πατήστε [Έλεγχος λειτουργιών]. Για λεπτομέρειες, συμβουλευτείτε το κεφάλαιο 3 στις [Οδηγίες χρήσης: Λειτουργίες δικτυακής σάρωσης/φαξ/φαξ δικτύου].

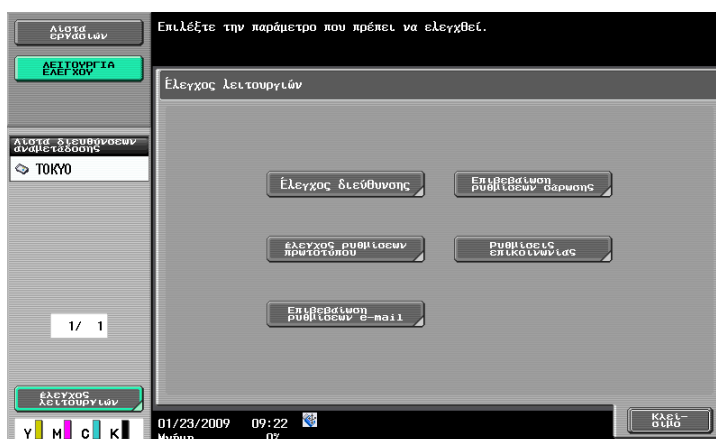

- Πατήστε το πλήκτρο [Προεκτύπωση] πριν πατήσετε το πλήκτρο [Εκκίνηση] για να εμφανιστεί η προεπισκόπηση των τρεχουσών καθορισμένων ρυθμίσεων στην οθόνη αφής.

- 4 Πατήστε το πλήκτρο [Εκκίνηση].

Εκκίνηση

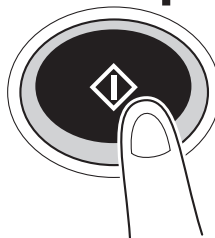

- Για να σαρώσετε πολλά πρωτότυπα χρησιμοποιώντας το γυαλί πρωτοτύπων επιλέξτε [Ξεχωριστή σάρωση]. Μετά τη σάρωση της πρώτης σελίδας του πρωτοτύπου, τοποθετήστε τη δεύτερη σελίδα και πατήστε ξανά [Εκκίνηση]. Επαναλάβετε τη διαδικασία αυτή ώσπου να σαρωθούν όλες οι σελίδες. Αφού σαρωθεί η τελευταία σελίδα, πατήστε [Τέλος] και έπειτα το πλήκτρο [Εκκίνηση].

Παραπομπές

Για να σταματήσετε την αποστολή μετά το πάτημα του πλήκτρου [Εκκίνηση] πατήστε [Λίστα εργασιών], κατόπιν [Λεπτομέρειες εργασίας] και μετά διαγράψτε την εργασία που επιθυμείτε να σταματήσετε. Για λεπτομέρειες, συμβουλευτείτε το κεφάλαιο 3 στις [Οδηγίες χρήσης: Λειτουργίες δικτυακής σάρωσης/φαξ/φαξ δικτύου].

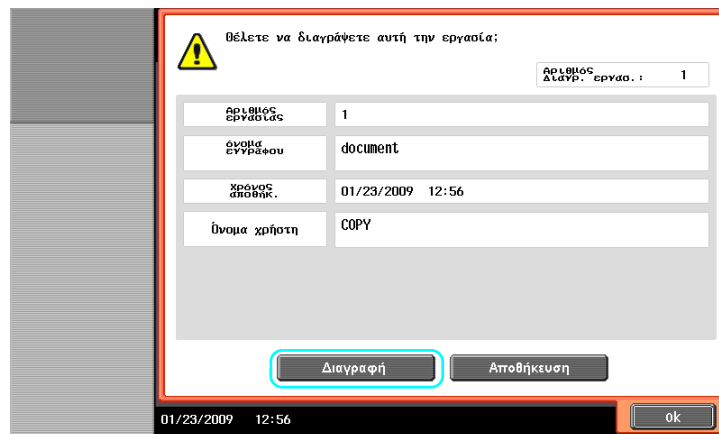

2.4 Βασικοί χειρισμοί σάρωσης

Η ενότητα αυτή περιέχει πληροφορίες σχετικά με τη γενική διαδικασία της αποστολής δεδομένων που προέκυψαν από σάρωση.

Αποστολές δεδομένων σάρωσης

Ένα έγγραφο που σαρώθηκε με το μηχάνημα αυτό μπορεί να σταλεί ως αρχείο δεδομένων. Υπάρχουν οι ακόλουθες μέθοδοι αποστολής.

- Σάρωση E-mail: Τα δεδομένα σάρωσης αποστέλλονται ως συνημμένο αρχείο σε ένα μήνυμα e-mail.
- FTP TX: Τα δεδομένα σάρωσης αποστέλλονται μέσω ενός διακομιστή FTP.
- Αποστολή σε SMB: Τα δεδομένα σάρωσης αποστέλλονται σε έναν κοινόχρηστο φάκελο ενός υπολογιστή δικτύου.
- Αποστολή σε WebDAV: Τα δεδομένα σάρωσης αποστέλλονται μέσω ενός διακομιστή WebDAV.
- Υπηρεσία Διαδικτύου: Υπάρχει η δυνατότητα να δοθεί μία εντολή σάρωσης από έναν υπολογιστή δικτύου ή να πραγματοποιηθεί μία σάρωση -ανάλογα με το τι θέλετε να κάνετε- από το μηχάνημα και να στείλετε τα δεδομένα σάρωσης στον υπολογιστή. Είναι διαθέσιμη στα Windows Vista/7/Server 2008/Server 2008 R2. Αν έχει τοποθετηθεί ο προαιρετικός ελεγκτής εικόνας IC-412 v1.1, τότε αυτή η λειτουργία δεν είναι διαθέσιμη.



Αναφορά

- Μπορούν να σταλούν επίσης τα δεδομένα που έχουν αποθηκευτεί στη θυρίδα χρήστη αυτού του μηχανήματος.
- Αν ενεργοποιηθεί η επαλήθευση χρήστη μπορείτε επίσης να χρησιμοποιήσετε τη λειτουργία Scan to Home η οποία αποστέλλει τα δεδομένα σάρωσης στον υπολογιστή σας ή να χρησιμοποιήσετε τη λειτουργία Scan to Me η οποία αποστέλλει τα δεδομένα σάρωσης στη διεύθυνση E-mail σας.

- 1 Αλλάξτε τον τρόπο λειτουργίας.

Fax/Σάρωση

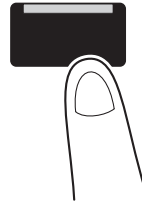

- Αν εμφανιστεί μια οθόνη για την καταχώριση ονόματος χρήστη/ονόματος λογαριασμού και κωδικού πρόσβασης πληκτρολογήστε τα απαραίτητα στοιχεία και έπειτα πατήστε το πλήκτρο [Σύνδεση] ή [Κωδικός Πρόσβασης]. Για λεπτομέρειες, συμβουλευτείτε το κεφάλαιο 10 ή το κεφάλαιο 11 στις [Οδηγίες χρήσης: Λειτουργίες Φωτοαντιγραφής].

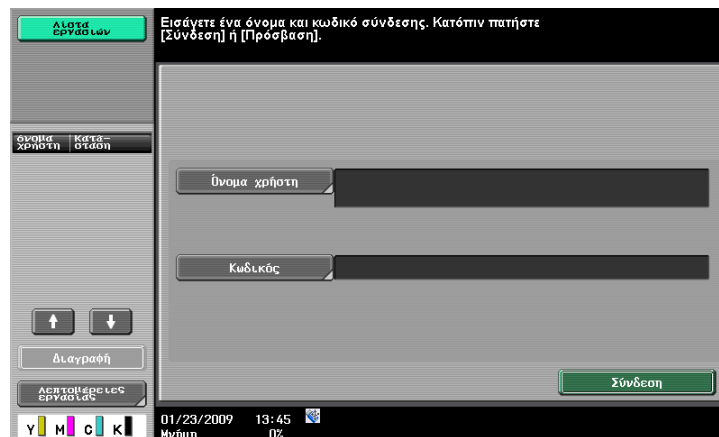

Κωδικός Πρόσβασης

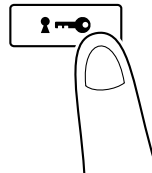

- 2 Επιλέξτε τον προορισμό.



- Εάν έχουν ήδη καταχωριστεί αριθμοί προορισμού, τότε μπορείτε να επιλέξετε έναν ήδη υφιστάμενο προορισμό. Για λεπτομέρειες σχετικά με τη διαδικασία καταχώρισης προορισμών, ανατρέξτε στην Σ. 6-3 του παρόντος εγχειριδίου οδηγιών.

- Για να πληκτρολογήσετε απευθείας τη διεύθυνση προορισμού πατήστε [Άμεση εισαγωγή], επιλέξτε τη μέθοδο αποστολής και στη συνέχεια πληκτρολογήστε τη διεύθυνση προορισμού.

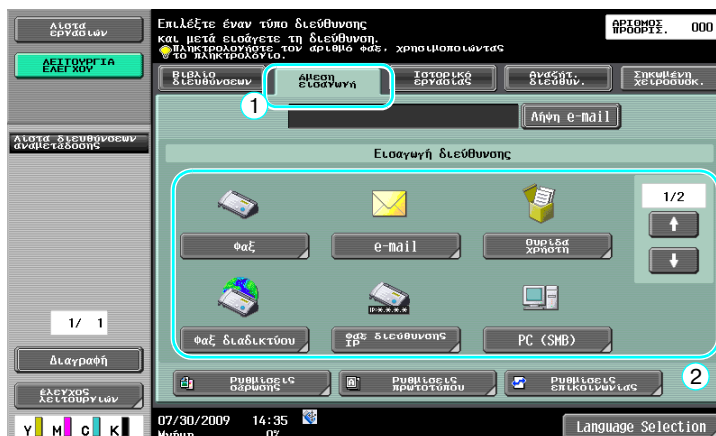

- Ένα πρωτότυπο μπορεί να σταλεί σε πολλούς προορισμούς ταυτόχρονα (μετάδοση προς πολλαπλούς χρήστες). Για λεπτομέρειες σχετικά με την αποστολή ενός εγγράφου προς πολλαπλούς προορισμούς, ανατρέξτε στη Σ. 6-23 αυτών των Οδηγιών χρήσης.
- Αν χρειαστεί, πατήστε [Ρυθμίσεις σάρωσης], [Ρυθμίσεις πρωτοτύπου] ή [Ρυθμίσεις επικοινωνίας] και καθορίστε τις επιθυμητές ρυθμίσεις. Για λεπτομέρειες, συμβουλευτείτε το κεφάλαιο 5 στις [Οδηγίες χρήσης: Λειτουργίες δικτυακής σάρωσης/φαξ/φαξ δικτύου].
- Πατήστε το πλήκτρο [Προεκτύπωση] πριν πατήσετε το πλήκτρο [Εκκίνηση] για να εμφανιστεί η προεπισκόπηση των τρεχόντων καθορισμένων ρυθμίσεων στην οθόνη αφής.

- 3 Τοποθετήστε το έγγραφο προς σάρωση.

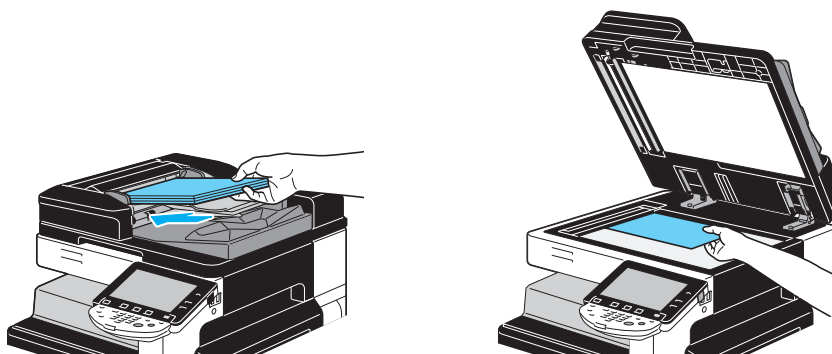

- 4 Πατήστε το πλήκτρο [Εκκίνηση].

Εκκίνηση

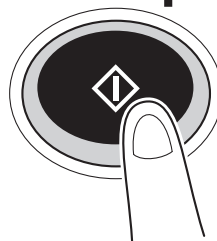

- Για να σαρώσετε πολλά πρωτότυπα χρησιμοποιώντας το γυαλί πρωτοτύπων επιλέξτε [Ξεχωριστή σάρωση]. Μετά τη σάρωση της πρώτης σελίδας του πρωτοτύπου, τοποθετήστε τη δεύτερη σελίδα και πατήστε ξανά [Εκκίνηση]. Επαναλάβετε τη διαδικασία αυτή ώσπου να σαρωθούν όλες οι σελίδες. Αφού σαρωθεί η τελευταία σελίδα, πατήστε [Τέλος] και έπειτα το πλήκτρο [Εκκίνηση].



Παραπομπές

Η αποστολή των δεδομένων σάρωσης καθίσταται εφικτή μόνον αφού προηγουμένως έχουν οριστεί οι ρυθμίσεις δικτύου. Οι ρυθμίσεις δικτύου θα πρέπει να οριστούν από το διαχειριστή. Μπορείτε επίσης να ορίσετε τις ρυθμίσεις δικτύου χρησιμοποιώντας το *PageScore Web Connection*. Για να διευκολυνθείτε κατά το χειρισμό, ορίστε προκαταβολικά οποιεσδήποτε ρυθμίσεις, πλην των ρυθμίσεων δικτύου, σύμφωνα με τις απαιτήσεις της επιθυμητής εφαρμογής.

Για λεπτομέρειες, ανατρέξτε στο κεφάλαιο 4 [των Οδηγιών χρήσης Διαχειριστής δικτύου].

2.5 Λειτουργία βασικής θυρίδας (καταχώριση θυρίδων χρήστη)

Για να χρησιμοποιήσετε τις λειτουργίες θυρίδας χρήστη θα πρέπει να δημιουργήσετε θυρίδες. Η ακόλουθη διαδικασία περιγράφει τον τρόπο καταχώρισης προσωπικών, ομαδικών και κοινής χρήσης θυρίδων χρήστη.

Λειτουργίες θυρίδας

Οι λειτουργίες αυτές επιτρέπουν την αποθήκευση των δεδομένων εγγράφου στο σκληρό δίσκο που είναι εγκατεστημένος στο μηχάνημα και μπορούν να ανακληθούν όταν χρειαστεί. Εκτός από τα δεδομένα που σαρώθηκαν με αυτό το μηχάνημα, τα δεδομένα που δημιουργήθηκαν στον υπολογιστή και τα δεδομένα που στάλθηκαν από μια άλλη πολυλειτουργική περιφερειακή συσκευή μπορούν να αποθηκευτούν σε αυτήν τη θυρίδα χρήστη.

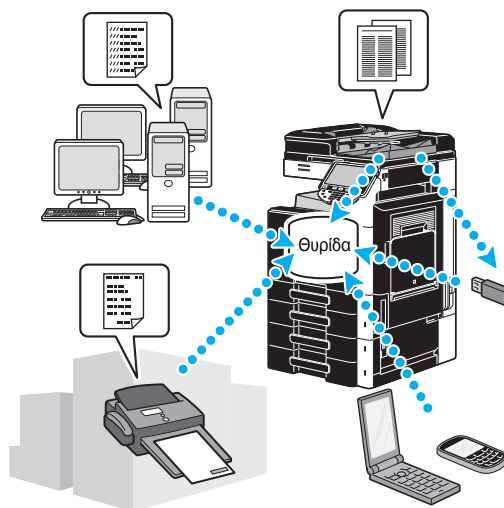

Μπορούν να καταχωριστούν οι ακόλουθες θυρίδες χρήστη.

Τύποι θυρίδων χρήστη	Περιγραφή
Κοινές θυρίδες χρήστη	Αυτή η κοινή θυρίδα χρήστη μπορεί να προσπελαστεί από οποιονδήποτε. Η προσπέλαση μπορεί να ελεγχθεί αν καθοριστεί ένας κωδικός πρόσβασης.
Προσωπικές θυρίδες χρήστη	Αυτή η ατομική θυρίδα χρήστη μπορεί να προσπελαστεί μόνο από χρήστες οι οποίοι συνδέθηκαν στο σύστημα χρησιμοποιώντας το όνομα χρήστη και τον κωδικό πρόσβασής τους.
Ομαδικές θυρίδες χρήστη	Αυτή η θυρίδα χρήστη μπορεί να προσπελαστεί μόνο από χρήστες οι οποίοι ανήκουν στο λογαριασμό (ομάδα) και συνδέθηκαν στο σύστημα χρησιμοποιώντας το όνομα χρήστη και τον κωδικό πρόσβασής τους.
Πίνακας ενημέρωσης θυρίδων χρήστη	Αυτή η θυρίδα χρήστη μπορεί να χρησιμοποιηθεί για να μοιραστείτε έγγραφα μέσω φαξ ακόμα και με παραλήπτες που δεν είναι συνδεδεμένοι στο δίκτυο. (Η συσκευή παραλήπτη πρέπει να είναι συμβατή με κωδικούς F). Για να χρησιμοποιήσετε αυτές τις λειτουργίες θυρίδας χρήστη πρέπει να έχει εγκατασταθεί το προαιρετικό σετ φαξ. Για λεπτομέρειες, συμβουλευτείτε το κεφάλαιο 7 στις [Οδηγίες χρήσης: Λειτουργίες δικτυακής σάρωσης/φαξ/φαξ δικτύου].
Θυρίδα χρήστη αναμετάδοσης	Αυτή η θυρίδα χρήστη απαιτείται για τη χρήση αυτού του μηχανήματος ως σταθμού αναμετάδοσης. (Η λειτουργία αποστολής μετάδοσης χρησιμοποιεί κωδικούς F). Για να χρησιμοποιήσετε αυτές τις λειτουργίες θυρίδας χρήστη πρέπει να έχει εγκατασταθεί το προαιρετικό σετ φαξ. Για λεπτομέρειες, συμβουλευτείτε το κεφάλαιο 7 στις [Οδηγίες χρήσης: Λειτουργίες δικτυακής σάρωσης/φαξ/φαξ δικτύου].
Θυρίδες παρατηρήσεων	Αυτή η θυρίδα χρήστη χρησιμοποιείται για την προσθήκη μιας εικόνας της ημερομηνίας/ώρας ή του αριθμού παρατηρήσεων στα δεδομένα ενός εγγράφου που είναι αποθηκευμένο στη λειτουργία σάρωσης. Αυτή η θυρίδα χρήστη είναι καταχωρισμένη στη λειτουργία διαχείρισης. Για λεπτομέρειες, ανατρέξτε στο κεφάλαιο 8 στις [Οδηγίες χρήσης: Λειτουργίες Box (Θυρίδας)].

- 1 Εμφάνιση της οθόνης για την καταχώριση θυρίδων χρήστη.

Λειτουργίες / Μετρητής

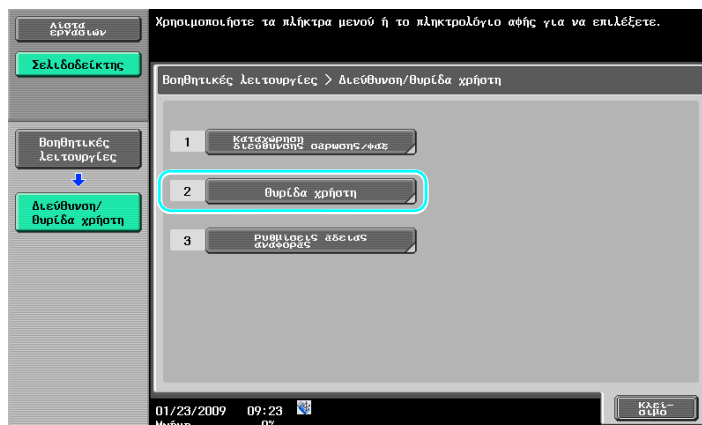
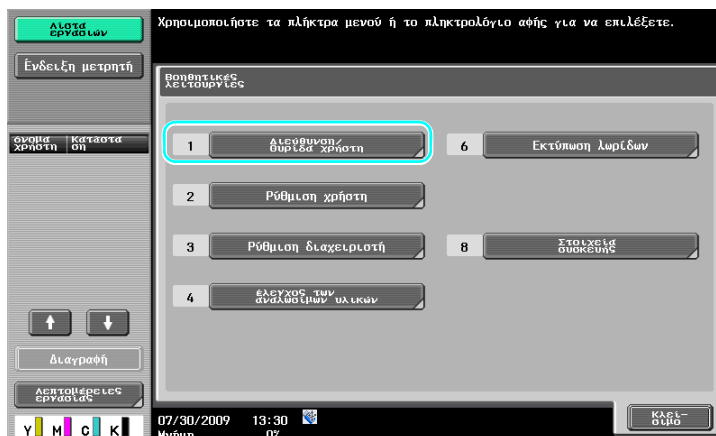
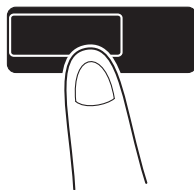

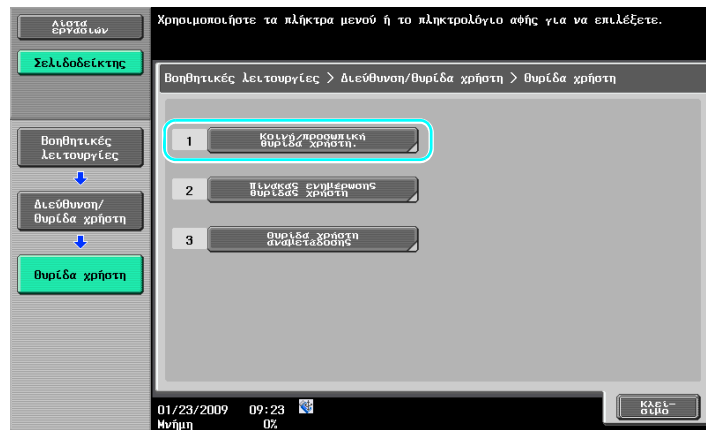

2 Πατήστε [Νέο].

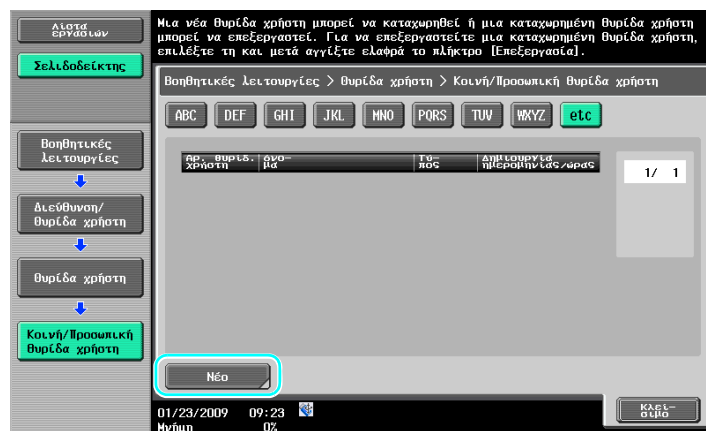

→ Για να αλλάξετε τις ρυθμίσεις για μια καταχωρισμένη θυρίδα χρήστη, επιλέξτε τη θυρίδα χρήστη της οποίας τις ρυθμίσεις θέλετε να μεταβάλλετε και στη συνέχεια πατήστε [Επεξεργασία].

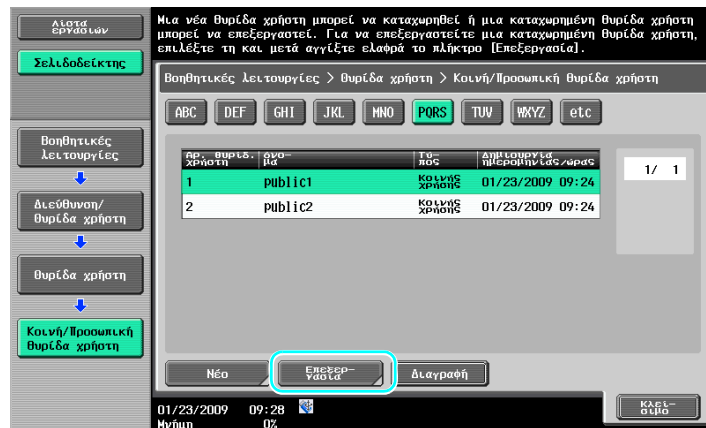

- Για να διαγράψετε μια καταχωρισμένη θυρίδα χρήστη, επιλέξτε τη θυρίδα χρήστη προς διαγραφή και στη συνέχεια πατήστε [Διαγραφή].

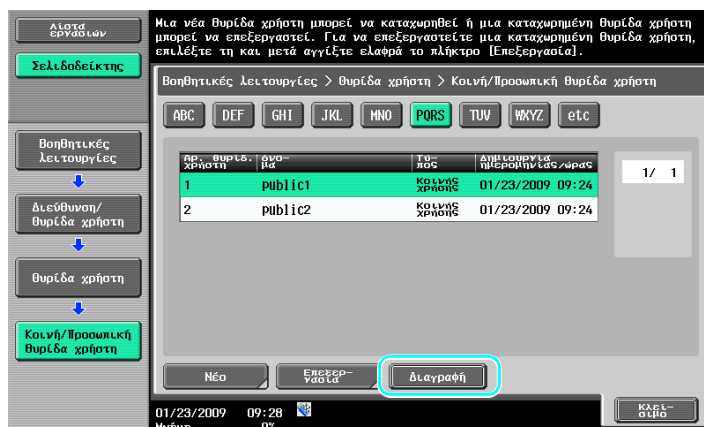

3 Καθορίστε τις επιθυμητές ρυθμίσεις.

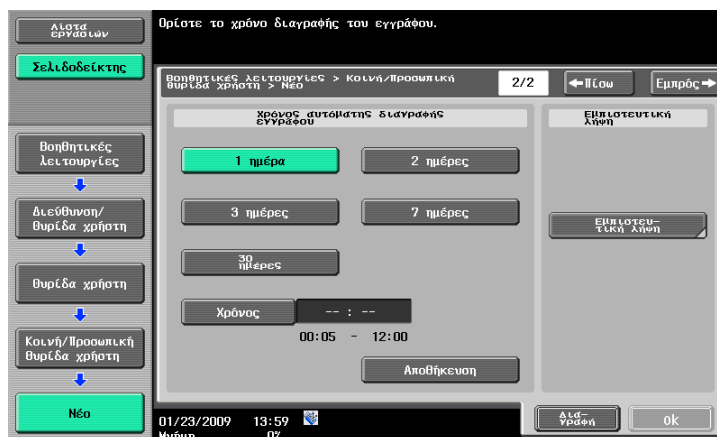
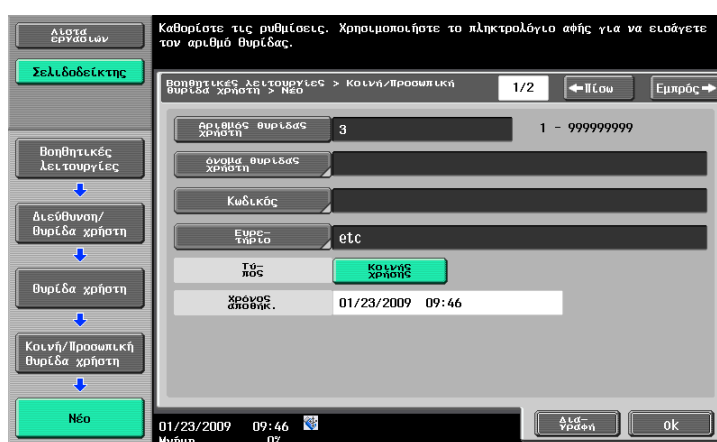

- Αριθμός θυρίδας χρήστη: Καθορίστε τον αριθμό θυρίδας χρήστη. Πατήστε [Αριθμός θυρίδας χρήστη] και στη συνέχεια χρησιμοποιήστε το πληκτρολόγιο για να πληκτρολογήσετε τον αριθμό θυρίδας χρήστη.
- Όνομα θυρίδας χρήστη: Καθορίστε το όνομα θυρίδας χρήστη. Πατήστε [Όνομα θυρίδας χρήστη] και στη συνέχεια χρησιμοποιήστε το πληκτρολόγιο που εμφανίζεται στην οθόνη αφής για να πληκτρολογήσετε το όνομα της θυρίδας χρήστη.
- Κωδικός: Καθορίστε τον κωδικό για να προστατέψετε την καταχωρισμένη θυρίδα χρήστη. Πατήστε [Κωδικός] και κατόπιν χρησιμοποιήστε το πληκτρολόγιο που εμφανίζεται στην οθόνη αφής για να πληκτρολογήσετε τον κωδικό.

- Ευρετήριο: Επιλέξτε τους χαρακτήρες του ευρετηρίου που θα χρησιμοποιηθούν για την οργάνωση των καταχωρισμένων θυρίδων χρήστη. Επιλέγοντας τους κατάλληλους χαρακτήρες του ευρετηρίου (για παράδειγμα, "TUV" για μια θυρίδα χρήστη με το όνομα "Tokyo office"), η θυρίδα χρήστη μπορεί εύκολα να εντοπιστεί. Πατήστε [Ευρετήριο] και μετά επιλέξτε τους κατάλληλους χαρακτήρες του ευρετηρίου από αυτούς που εμφανίζονται.
- Τύπος: Επιλέξτε αν η θυρίδα που θα καταχωριστεί θα είναι μια θυρίδα χρήστη κοινής χρήσης, μια προσωπική ή μια ομαδική θυρίδα χρήστη. [Προσωπική] εμφανίζεται δίπλα στο "Τύπος" αν συνδεθήκατε αφού εφαρμόστηκαν οι ρυθμίσεις επαλήθευσης χρήστη. [Ομάδα] εμφανίζεται δίπλα στο "Τύπος" αν συνδεθήκατε αφού εφαρμόστηκαν οι ρυθμίσεις λογαριασμού κοστολόγησης.
- Χρόνος αυτόματης διαγραφής εγγράφου: Καθορίστε το χρονικό διάστημα μέχρι τη στιγμή αυτόματης διαγραφής ενός εγγράφου αποθηκευμένου στη θυρίδα χρήστη.
- Εμπιστευτική λήψη: Καθορίστε αν είναι επιτρεπτή ή όχι η λήψη εμπιστευτικών φαξ. Όταν λαμβάνεται ένα εμπιστευτικό φαξ καθορίζεται επίσης ένας κωδικός.
- Κατά την καταχώριση μιας θυρίδας χρήστη πρέπει να καθορίζονται οι ρυθμίσεις για το όνομα της θυρίδας χρήστη. Βεβαιωθείτε ότι έχετε καθορίσει αυτές τις ρυθμίσεις.

Αναφορά

- Μπορούν να δημιουργηθούν προσωπικές θυρίδες χρήστη και να χρησιμοποιούνται από χρήστες που καταχωρίζονται με επαλήθευση χρήστη. Αν δημιουργήσετε θυρίδες χρήστη με επαλήθευση της ταυτότητας χρήστη κανένας άλλος χρήστης δεν μπορεί να δει ή να χρησιμοποιήσει τα περιεχόμενα τους.

Για παράδειγμα, αν συνδεθεί ο χρήστης A του οποίου η ταυτότητα έχει επαληθευτεί τότε εμφανίζονται στις οθόνες μόνο οι θυρίδες χρήστη που είναι καταχωρισμένες στον A. Εφόσον δεν εμφανίζονται, δεν μπορούν να χρησιμοποιηθούν οι θυρίδες χρήστη που είναι καταχωρισμένες στον χρήστη B, του οποίου η ταυτότητα έχει επαληθευτεί.

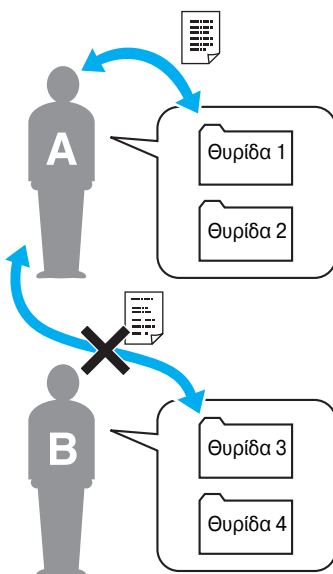

- Συνιστάται η αποθήκευση άκρως εμπιστευτικών εγγράφων στις προσωπικές θυρίδες χρήστη. Οι ομαδικές θυρίδες χρήστη μπορούν να δημιουργηθούν και να χρησιμοποιηθούν από λογαριασμούς (ομάδες) καταχωρισμένους για χρήση σε συνδυασμό με λογαριασμό κοστολόγησης. Όσον αφορά τις προσωπικές θυρίδες χρήστη, αν δημιουργήσετε θυρίδες χρήστη για κάθε λογαριασμό, κανένα μέλος άλλων λογαριασμών δεν μπορεί να τις δει ή να τις χρησιμοποιήσει. Συνιστάται η αποθήκευση σε ομαδικές θυρίδες χρήστη δεδομένων που μοιράζεται μια ομάδα.

2.6 Λειτουργία βασικής θυρίδας (αποθήκευση δεδομένων σε μια θυρίδα χρήστη)

Οι ακόλουθες διαδικασίες περιγράφουν τον τρόπο αποθήκευσης δεδομένων στις θυρίδες χρήστη.

Τα δεδομένα μπορούν να αποθηκευτούν σε θυρίδες χρήστη από τη λειτουργία αντιγραφής, τη λειτουργία φαξ/σάρωσης ή τη λειτουργία εκτύπωσης.

Αποθήκευση δεδομένων σε μια θυρίδα χρήστη με τη λειτουργία αντιγραφής

- 1 Πατήστε [Αποθήκευση στη θυρίδα χρή.].



2 Επιλέξτε τη θυρίδα χρήστη, όπου πρέπει να αποθηκευτεί το έγγραφο.

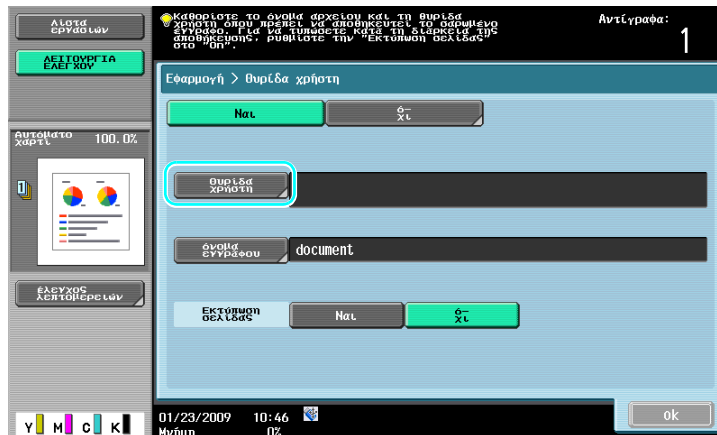

- Η θυρίδα χρήστη μπορεί επίσης να καθοριστεί πατώντας [Ρύθμ. αρ. θυρ. χρήσ.] και πληκτρολογώντας έπειτα τον αριθμό θυρίδας.
- Για να αναζητήσετε το όνομα μιας θυρίδας χρήστη πατήστε [Αναζήτ. θυρίδας χρήστη].

3 Ελέγξτε το όνομα του εγγράφου.

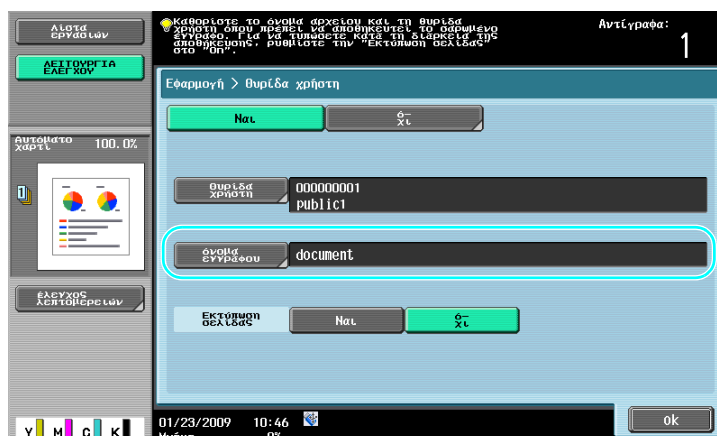

- Το όνομα του εγγράφου ορίζεται αυτόματα καθώς εμφανίζεται η προεπιλεγμένη επιλογή.
- Για να αλλάξετε το όνομα του εγγράφου, πατήστε [Όνομα εγγράφου] και έπειτα χρησιμοποιήστε το πληκτρολόγιο που εμφανίζεται στην οθόνη αφήσ για να πληκτρολογήσετε το όνομα.

- 4 Τοποθετήστε το έγγραφο που θέλετε να αποθηκεύσετε.

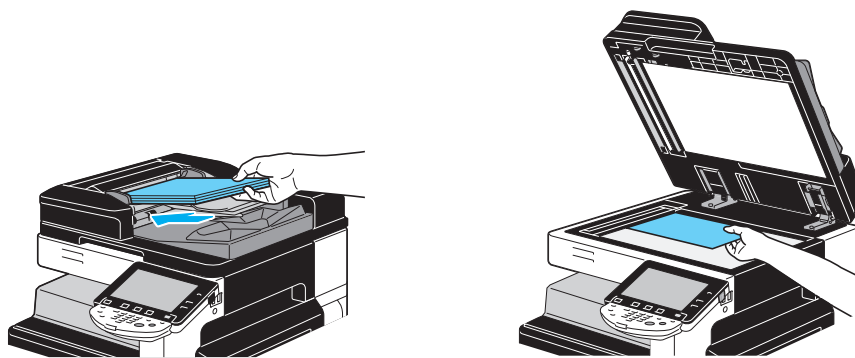

- 5 Πατήστε το πλήκτρο [Εκκίνηση].

Εκκίνηση

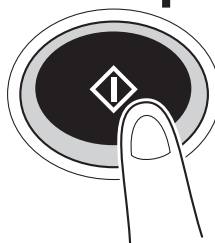

- Όταν αποθηκεύετε ένα έγγραφο σε μια θυρίδα χρήστη με τη λειτουργία αντιγραφής, στο "Εκτύπωση σελίδας" επιλέξτε "Ναι" για να εκτυπώσετε ένα έγγραφο την ίδια στιγμή που το αποθηκεύετε.

Αποθήκευση δεδομένων σε μια θυρίδα χρήστη με τη λειτουργία Φαξ/Σάρωσης

- 1 Πατήστε [Θυρίδα χρήστη].

Fax/Σάρωση

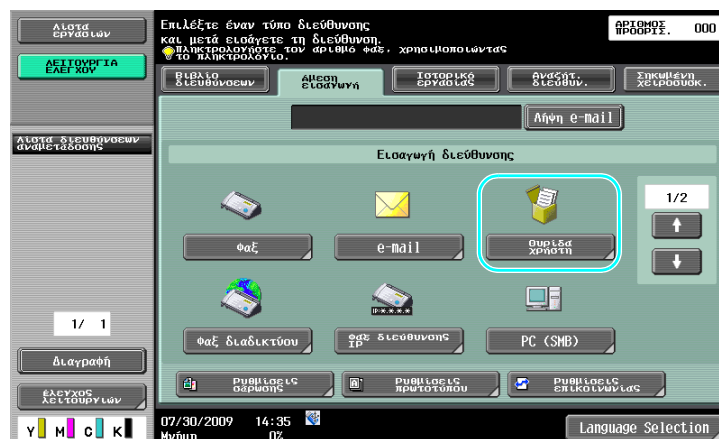
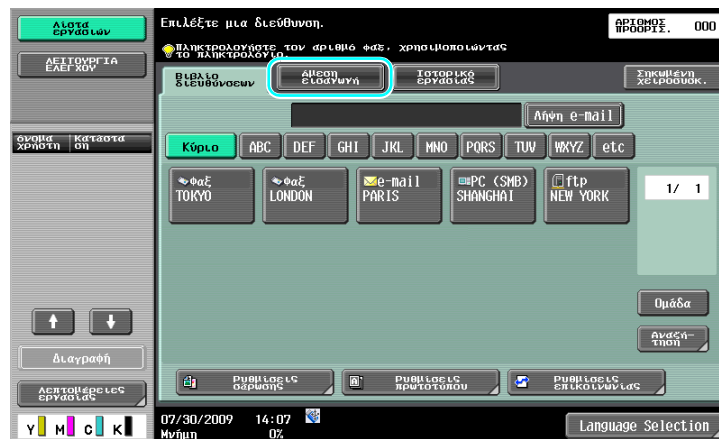
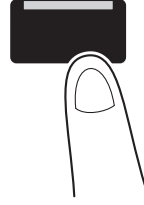

- 2 Επιλέξτε τη θυρίδα χρήστη, όπου πρέπει να αποθηκευτεί το έγγραφο.

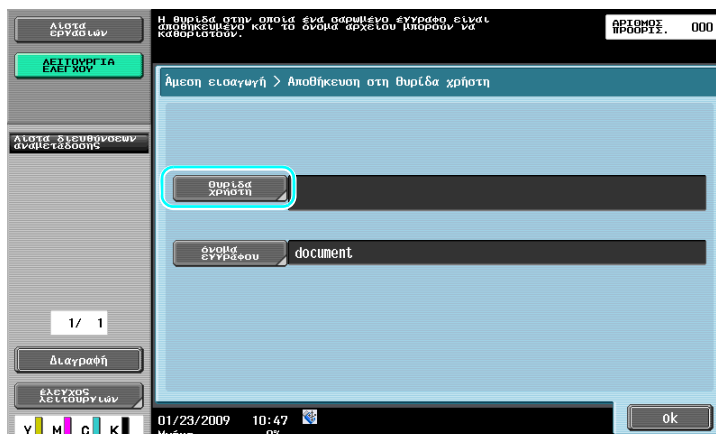

- Η θυρίδα χρήστη μπορεί επίσης να καθοριστεί πατώντας [Ρύθμ. αρ. θυρ. χρήσ.] και πληκτρολογώντας έπειτα τον αριθμό θυρίδας.
- Για να αναζητήσετε το όνομα μιας θυρίδας χρήστη πατήστε [Αναζήτ. θυρίδας χρήστη].

- 3 Ελέγξτε το όνομα του εγγράφου.

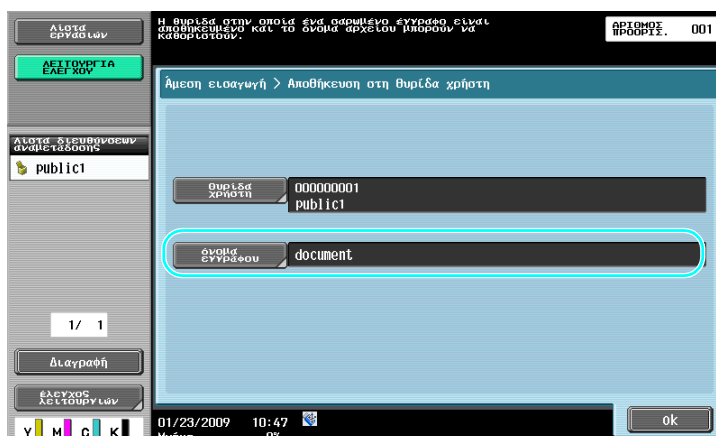

- Το όνομα του εγγράφου ορίζεται αυτόματα καθώς εμφανίζεται η προεπιλεγμένη επιλογή.
- Για να αλλάξετε το όνομα του εγγράφου, πατήστε [Όνομα εγγράφου] και έπειτα χρησιμοποιήστε το πληκτρολόγιο που εμφανίζεται στην οθόνη αφής για να πληκτρολογήσετε το όνομα.

- 4 Τοποθετήστε το έγγραφο που θέλετε να αποθηκεύσετε.

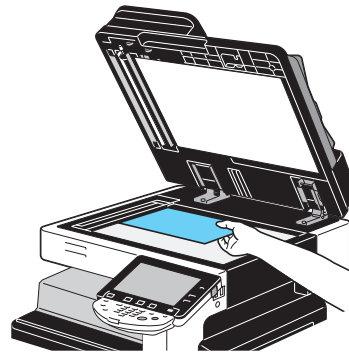

- 5 Πατήστε το πλήκτρο [Εκκίνηση].

Εκκίνηση

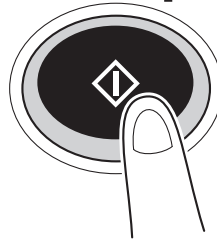

- Όταν αποθηκεύετε ένα έγγραφο σε μια θυρίδα χρήστη με τη λειτουργία Φαξ/Σάρωσης ο καθορισμός ενός άλλου προορισμού επιτρέπει την αποστολή του εγγράφου την ίδια στιγμή που αποθηκεύεται.



Παραπομπές

Μια θυρίδα χρήστη η οποία είναι καταχωρισμένη στο βιβλίο διευθύνσεων ή ως ομαδικός προορισμός ονομάζεται "θυρίδα προορισμού".

Τα δεδομένα μπορούν επίσης να αποθηκευτούν σε μια θυρίδα χρήστη ορίζοντας τη θυρίδα χρήστη προορισμού ως τον παραλήπτη του φαξ ή των δεδομένων σάρωσης. Για λεπτομέρειες, συμβουλευτείτε το κεφάλαιο 5 στις [Οδηγίες χρήσης: Λειτουργίες δικτυακής σάρωσης/φαξ/φαξ δικτύου].

Αποθήκευση δεδομένων σε μια θυρίδα χρήστη με τη λειτουργία Θυρίδας χρήστη

- 1 Επιλέξτε τη θυρίδα χρήστη όπου επιθυμείτε να αποθηκευτεί το έγγραφο.

Box

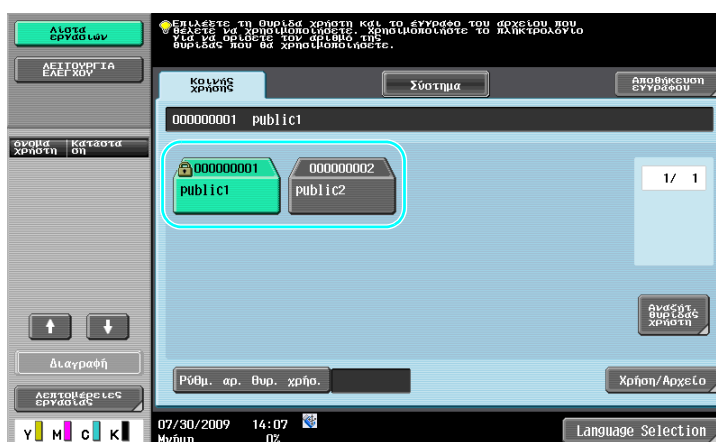

- 2 Πατήστε [Αποθήκευση Εγγράφου].

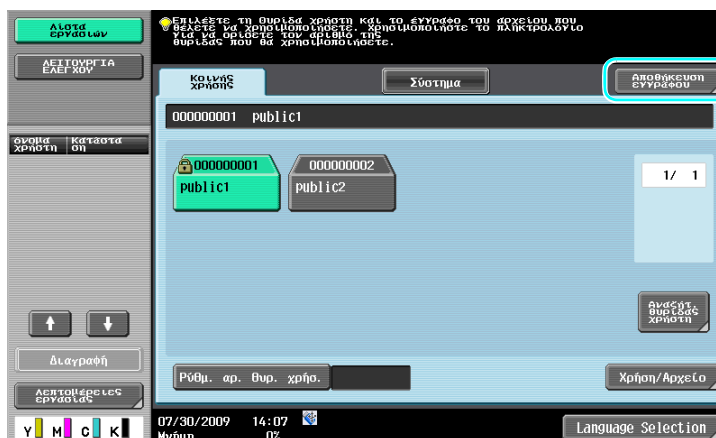

- Η θυρίδα χρήστη μπορεί επίσης να καθοριστεί πατώντας [Ρύθμ. αρ. θυρ. χρήσ.] και πληκτρολογώντας έπειτα τον αριθμό θυρίδας.
- Για να αναζητήσετε το όνομα μιας θυρίδας χρήστη πατήστε [Αναζήτ. θυρίδας χρήστη].
- Αφού πατήσετε [Αποθήκευση Εγγράφου] μπορείτε να επιλέξετε τη θυρίδα χρήστη στην οποία θα αποθηκευτεί το έγγραφο.
- Αν χρειαστεί, μπορείτε να αποθηκεύσετε απευθείας ένα έγγραφο που είναι αποθηκευμένο σε μια εξωτερική μνήμη, σε ένα κινητό τηλέφωνο ή σε ένα PDA από μια θυρίδα χρήστη.
- Για λεπτομέρειες σχετικά με τις λειτουργίες που χρησιμοποιούν εξωτερική μνήμη, ανατρέξτε στη Σ. 2-39 αυτών των Οδηγίων χρήσης.
- Για λεπτομέρειες σχετικά με τη χρήση ενός εγγράφου από κινητό τηλέφωνο ή PDA, συμβουλευτείτε τις Σ. 2-47 του παρόντος εγχειριδίου.

3 Ελέγξτε το όνομα του εγγράφου.

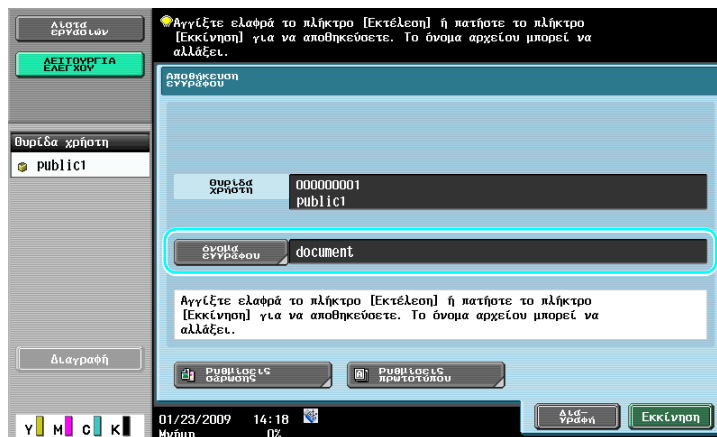

- Το όνομα του εγγράφου ορίζεται αυτόματα καθώς εμφανίζεται η προεπιλεγμένη επιλογή.
- Για να αλλάξετε το όνομα του εγγράφου, πατήστε [Όνομα εγγράφου] και έπειτα χρησιμοποιήστε το πληκτρολόγιο που εμφανίζεται στην οθόνη αφής για να πληκτρολογήσετε το όνομα.
- Για τον καθορισμό των ρυθμίσεων όπως η ποιότητα εικόνας και ο προσανατολισμός του εγγράφου πατήστε [Ρυθμίσεις σάρωσης] ή [Ρυθμίσεις πρωτοτύπου]. Για λεπτομέρειες, ανατρέξτε στο κεφάλαιο 6 [των Οδηγιών χρήσης Λειτουργίες Box (Θυρίδας)].

4 Τοποθετήστε το έγγραφο που θέλετε να αποθηκεύσετε.

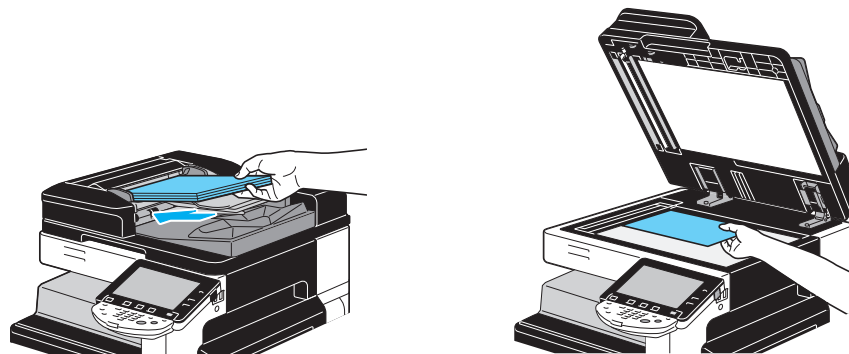

5 Πατήστε το πλήκτρο [Εκκίνηση].

Εκκίνηση

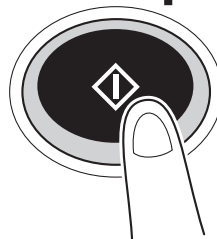

→ Η λειτουργία μπορεί επίσης να αρχίσει πατώντας [Εκκίνηση].

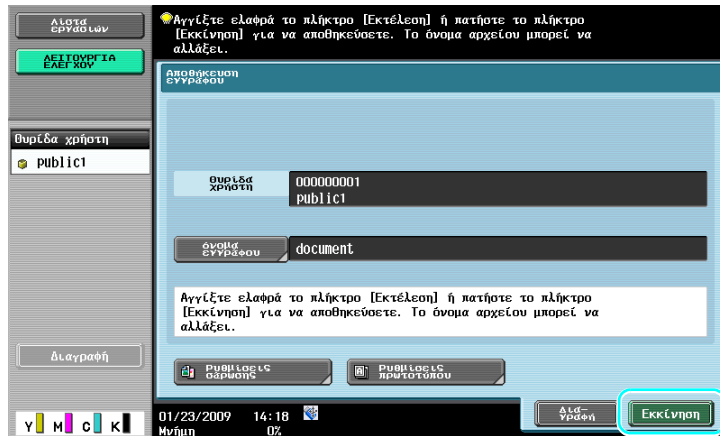

Παραπομπές

Τα δεδομένα εκτύπωσης που στάλθηκαν μέσω του οδηγού εκτυπωτή μπορούν να αποθηκευτούν σε θυρίδες χρήστη.

Για λεπτομέρειες σχετικά με τις θυρίδες χρήστη που χρησιμοποιούν τις λειτουργίες εκτυπωτή, ανατρέξτε στη Σ. 4-6 αυτών των Οδηγιών χρήσης.

2.7 Λειτουργία βασικής θυρίδας (χρησιμοποιώντας αποθηκευμένα έγγραφα)

Οι παρακάτω διαδικασίες περιγράφουν τον τρόπο εκτύπωσης και αποστολής των δεδομένων που είναι αποθηκευμένα σε θυρίδες χρήστη.

Λειτουργία θυρίδας χρήστη

Τα δεδομένα που έχουν αποθηκευτεί σε μια θυρίδα χρήστη μπορούν να εκτυπωθούν ή να σταλούν όταν χρειαστεί. Αυτό είναι χρήσιμο στις ακόλουθες περιπτώσεις:

- Επανεκτύπωση εγγράφων τα οποία έχουν ήδη εκτυπωθεί: Τα έγγραφα μπορούν να εκτυπωθούν γρήγορα χωρίς τη χρήση υπολογιστή ή μιας εφαρμογής.
- Αποθήκευση εγγράφων σε έντυπη μορφή ως δεδομένα προς διαχείριση: Μπορεί να αποθηκευτεί μεγάλος αριθμός έντυπων εγγράφων σε ψηφιακή μορφή, μειώνοντας έτσι το γραφειακό χώρο που απαιτείται.
- Αποτελεσματική αποστολή και μοίρασμα εγγράφων: Τα έγγραφα μπορούν εύκολα να σταλούν σε ένα δίκτυο χωρίς τη χρήση υπολογιστή.
- Εκτύπωση εγγράφων αποθηκευμένων σε εξωτερική μνήμη: Τα έγγραφα που είναι αποθηκευμένα σε μια εξωτερική μνήμη μπορούν να εκτυπωθούν συνδέοντας τη μνήμη αυτή απευθείας στο μηχάνημα χωρίς τη χρήση υπολογιστή. Χρησιμοποιώντας ασύρματη σύνδεση, μπορείτε επίσης να εξάγετε δεδομένα σε ένα κινητό τηλέφωνο ή σε ένα PDA.

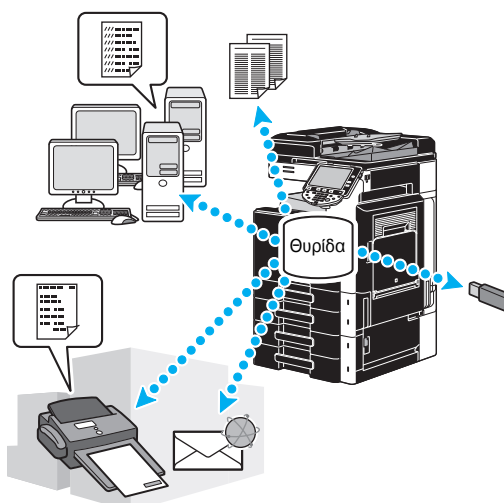

Παραπομπές

Μπορείτε να αρχειοθετήσετε ή να επεξεργαστείτε δεδομένα που είναι αποθηκευμένα σε μια θυρίδα χρήστη. Αν χρειαστεί, μπορείτε να μεταφέρετε τα αποθηκευμένα δεδομένα ή να διαγράψετε μια σελίδα ενός εγγράφου.

Μπορείτε επίσης να διαχειριστείτε τα δεδομένα που έχουν αποθηκευτεί σε θυρίδες χρήστη με PageScope Web Connection χρησιμοποιώντας το πρόγραμμα πλοήγησης στο Διαδίκτυο ενός υπολογιστή.

Χρησιμοποιώντας το PageScope Web Connection μπορείτε να αναζητήσετε δεδομένα στις θυρίδες χρήστη ή μπορείτε να εκτυπώσετε ή να στείλετε δεδομένα από τον υπολογιστή του γραφείου σας.

Μπορεί να γίνει πολύ εύκολα εισαγωγή των δεδομένων από μια θυρίδα χρήστη σε έναν υπολογιστή. Για λεπτομέρειες, ανατρέξτε στη Σ. 7-16 αυτών των Οδηγιών χρήσης. Επίσης συμβουλευτείτε το κεφάλαιο 9 στις [Οδηγίες χρήσης: Λειτουργίες Box (Θυρίδας)].

Εκτύπωση αποθηκευμένων εγγράφων

- 1 Επιλέξτε τη θυρίδα χρήστη που περιέχει το έγγραφο προς εκτύπωση και στη συνέχεια πατήστε [Χρήση/Αρχειο].

Box

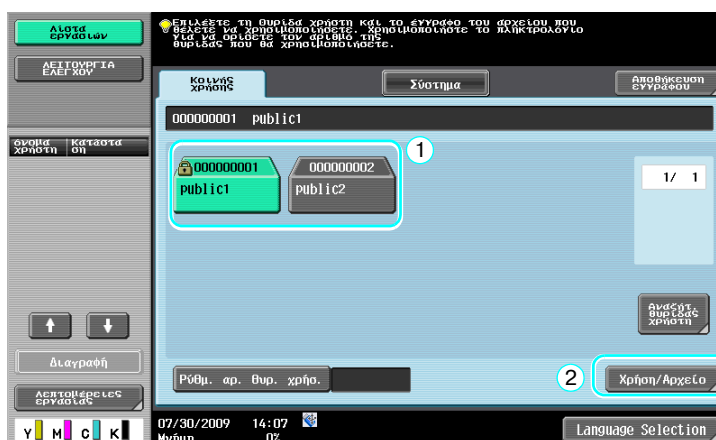

- Εάν έχει οριστεί ένας κωδικός πρόσβασης για τη θυρίδα χρήστη, πληκτρολογήστε τον κωδικό και μετά πατήστε [OK].



- Μια εξωτερική μνήμη μπορεί να συνδεθεί σε αυτό το μηχάνημα για την έξοδο δεδομένων που υπάρχουν στη μνήμη. Χρησιμοποιώντας ασύρματη σύνδεση, μπορείτε επίσης να εξαγάγετε δεδομένα σε ένα κινητό τηλέφωνο ή σε ένα PDA.
- Για λεπτομέρειες σχετικά με τις λειτουργίες που χρησιμοποιούν εξωτερική μνήμη, ανατρέξτε στη Σ. 2-39 αυτών των Οδηγίων χρήσης.
- Για λεπτομέρειες σχετικά με τη χρήση ενός εγγράφου από κινητό τηλέφωνο ή PDA, συμβουλευτείτε τις Σ. 2-47 του παρόντος εγχειριδίου.

2 Επιλέξτε το έγγραφο προς εκτύπωση και μετά πατήστε [Εκτύπωση].

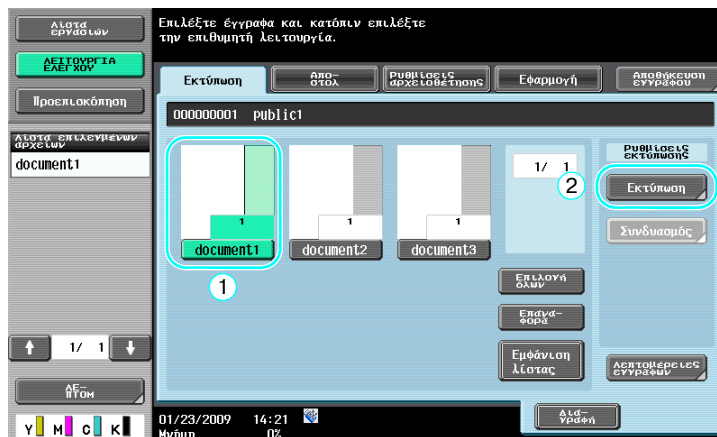

→ Από την οθόνη Εκτύπωσης μπορούν να καθοριστούν οι ρυθμίσεις τελειώματος και οι ρυθμίσεις όπως ο αριθμός των αντιτύπων.

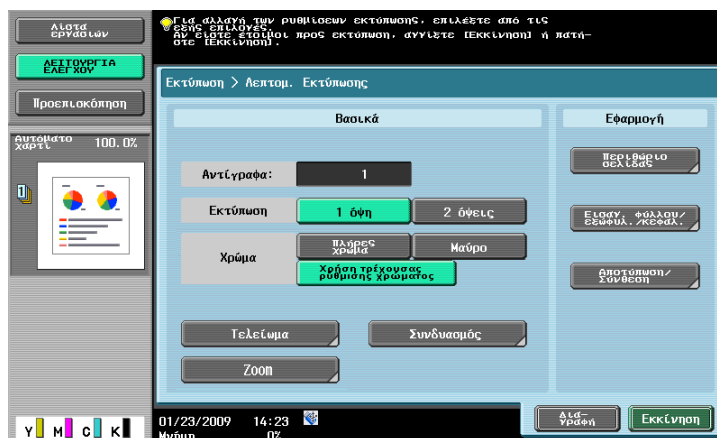

→ Αν επιλέξετε πολλά στοιχεία δεδομένων ενεργοποιήστε το [Συνδυασμός] και μπορείτε έτσι να εκτυπώσετε πολλά αποθηκευμένα στοιχεία δεδομένων ταυτόχρονα. Μπορείτε να εκτυπώσετε έως και 10 δεδομένα ταυτόχρονα. Για λεπτομέρειες, συμβουλευτείτε το κεφάλαιο 7 στις [Οδηγίες χρήσης: Λειτουργίες Box (Θυρίδας)].

→ Πατήστε [Προεπισκόπηση] για να ελέγξετε την εικόνα προεπισκόπησης.

3 Πατήστε το πλήκτρο [Εκκίνηση].

Εκκίνηση

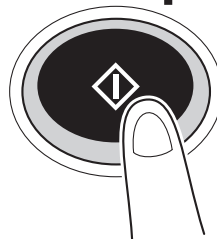

→ Η λειτουργία μπορεί επίσης να αρχίσει πατώντας [Εκκίνηση].

Αποστολή αποθηκευμένων εγγράφων

- 1 Επιλέξτε τη θυρίδα χρήστη που περιέχει το έγγραφο που θα σταλεί και στη συνέχεια πατήστε [Χρήση/Αρχειο].

Box

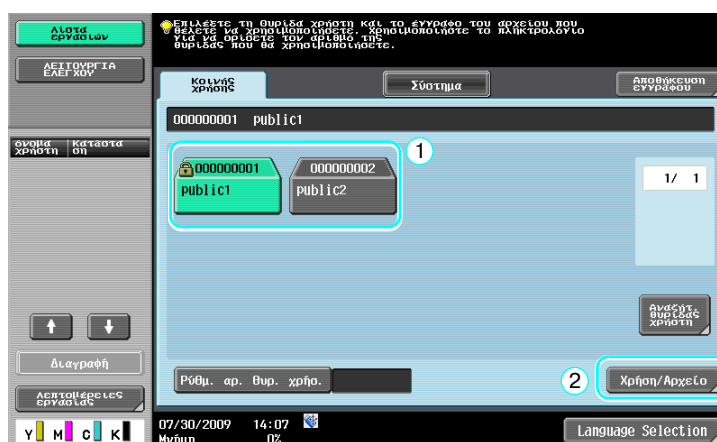

- Εάν έχει οριστεί ένας κωδικός πρόσβασης για τη θυρίδα χρήστη, πληκτρολογήστε τον κωδικό και μετά πατήστε [OK].



- 2 Πατήστε [Απο-στολ], επιλέξτε το έγγραφο που θα σταλεί και στη συνέχεια πατήστε [Αποστολή].

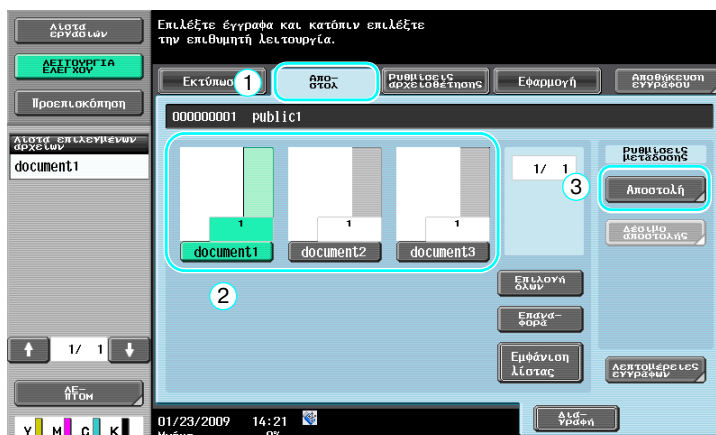

- Αν επιλέξετε πολλά στοιχεία δεδομένων ενεργοποιήστε το [Δέσιμο αποστολής] και μπορείτε να εκτυπώσετε πολλά αποθηκευμένα στοιχεία δεδομένων ταυτόχρονα. Μπορείτε να στείλετε έως και 10 δεδομένα ταυτόχρονα. Για λεπτομέρειες, συμβουλευτείτε το κεφάλαιο 7 στις [Οδηγίες χρήσης: Λειτουργίες Βοx (Θυρίδας)].

- 3 Επιλέξτε τον προορισμό.



- Εάν έχουν ήδη καταχωριστεί αριθμοί προορισμού, τότε μπορείτε να επιλέξετε έναν ήδη υφιστάμενο προορισμό. Για λεπτομέρειες σχετικά με τη διαδικασία καταχώρισης προορισμών, ανατρέξτε στην Σ. 6-3 του παρόντος εγχειριδίου οδηγιών.
- Για να πληκτρολογήσετε απευθείας τη διεύθυνση προορισμού πατήστε [Άμεση εισαγωγή], επιλέξτε τη μέθοδο αποστολής και στη συνέχεια πληκτρολογήστε τη διεύθυνση προορισμού.

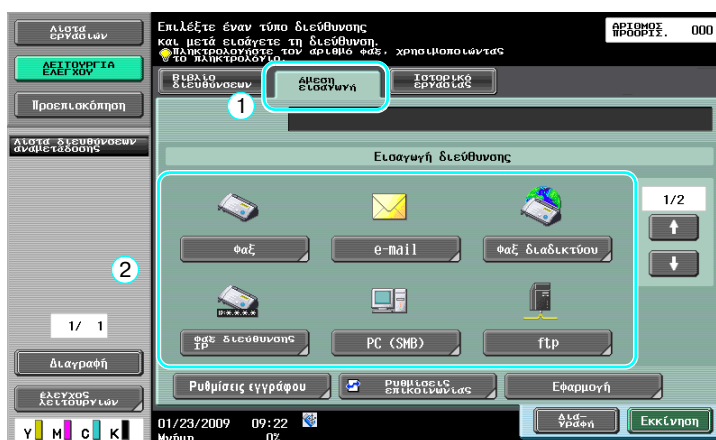

- Ένα έγγραφο μπορεί να σταλεί σε πολλαπλούς προορισμούς ταυτόχρονα. Για λεπτομέρειες σχετικά με την αποστολή ενός εγγράφου προς πολλαπλούς προορισμούς, ανατρέξτε στη Σ. 6-23 αυτών των Οδηγιών χρήσης.

- Αν χρειαστεί, πατήστε [Ρυθμίσεις επικοινωνίας] και καθορίστε τις επιθυμητές ρυθμίσεις. Για λεπτομέρειες, συμβουλευτείτε το κεφάλαιο 7 στις [Οδηγίες χρήσης: Λειτουργίες Box (Θυρίδας)].
- Πατήστε [Προεπισκόπηση] για να ελέγξετε την εικόνα προεπισκόπησης.

4 Πατήστε το πλήκτρο [Εκκίνηση].

Εκκίνηση

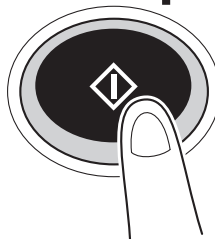

- Η λειτουργία μπορεί επίσης να αρχίσει πατώντας [Εκκίνηση].



2.8 Χρήση εξωτερικής μνήμης

Οι διαδικασίες που ακολουθούν περιγράφουν με ποιον τρόπο μπορείτε να χρησιμοποιήσετε μια εξωτερική μνήμη.

Ένα έγγραφο μπορεί να εκτυπωθεί από μια εξωτερική μνήμη ή να αποθηκευτεί σε μια εξωτερική μνήμη χωρίς τη χρήση υπολογιστή. Επιπλέον, ένα έγγραφο μιας θυρίδας χρήστη μπορεί να αποθηκευτεί σε μια εξωτερική μνήμη ή ένα έγγραφο της εξωτερικής μνήμης μπορεί να αποθηκευτεί σε μια θυρίδα χρήστη.

Για λεπτομέρειες, συμβουλευτείτε το κεφάλαιο 2 στις [Οδηγίες χρήσης: Λειτουργίες Box (Θυρίδας)].

Αναφορά

- Συνδέστε τη συσκευή εξωτερικής μνήμης σε ένα σύνδεσμο USB.



Παραπομπές

Όταν αποθηκεύετε ένα έγγραφο από μια εξωτερική μνήμη σε μια θυρίδα χρήστη ή ένα σαρωμένο έγγραφο σε μια εξωτερική μνήμη ορίστε προηγουμένως τις παραμέτρους των ρυθμίσεων. Για λεπτομέρειες, συμβουλευτείτε το κεφάλαιο 8 στις [Οδηγίες χρήσης: Λειτουργίες Box (Θυρίδας)].

Εκτύπωση εγγράφου αποθηκευμένου σε εξωτερική μνήμη

- 1 Συνδέστε τη συσκευή εξωτερικής μνήμης με αυτό το μηχάνημα και πατήστε [Εκτυπώστε ένα έγγραφο από την εξωτερική μνήμη].

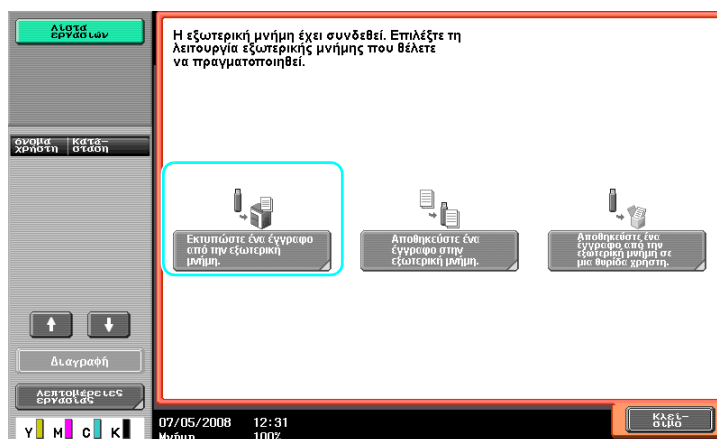

- Αν η συσκευή εξωτερικής μνήμης είναι ήδη συνδεδεμένη, πατήστε [Χρήση/Αρχείο] στην οθόνη της λειτουργίας Θυρίδα χρήση. Για λεπτομέρειες σχετικά με το [Χρήση/Αρχείο], συμβουλευτείτε το κεφάλαιο 7 στις [Οδηγίες χρήσης: Λειτουργίες Box (Θυρίδας)].

Box

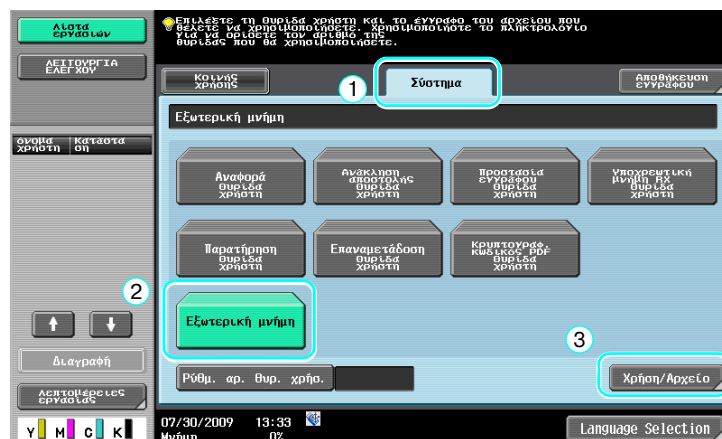

- 2 Επιλέξτε ένα έγγραφο και πατήστε [Εκτύπωση].

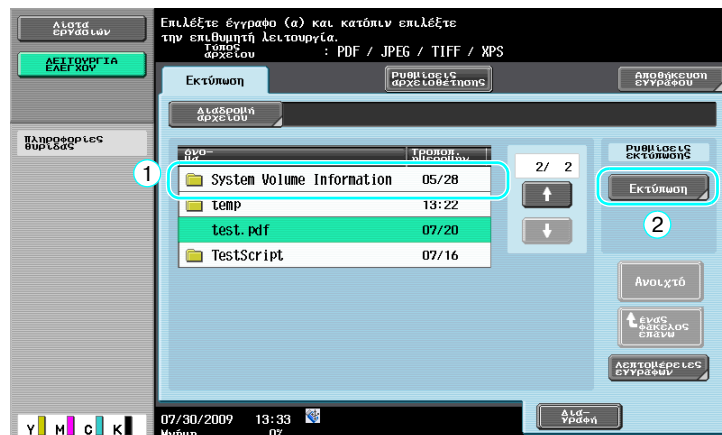

3 Έλεγχος των ρυθμίσεων εκτύπωσης.



→ Οι ρυθμίσεις εκτύπωσης μπορούν να αλλάξουν κατά την εκτύπωση ενός εγγράφου. Για λεπτομέρειες σχετικά με τον ορισμό των παραμέτρων των ρυθμίσεων εκτύπωσης κατά την εκτύπωση ενός εγγράφου, συμβουλευτείτε το κεφάλαιο 7 στις [Οδηγίες χρήσης: Λειτουργίες Box (Θυρίδας)].

4 Πατήστε [Εκκίνηση].

Εκκίνηση

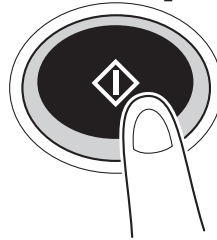

→ Μπορείτε επίσης να πατήσετε [Εκκίνηση] για να ξεκινήσει μια εργασία.

Αποθήκευση ενός σαρωθέντος εγγράφου στην εξωτερική μνήμη

- 1 Συνδέστε τη συσκευή εξωτερικής μνήμης με αυτό το μηχάνημα και πατήστε [Αποθηκεύστε ένα έγγραφο στην εξωτερική μνήμη].

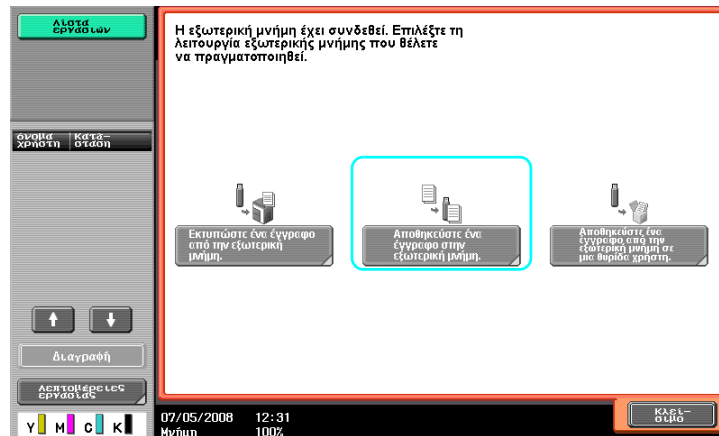

- Αν η συσκευή εξωτερικής μνήμης είναι ήδη συνδεδεμένη, πατήστε [Αποθήκευση εγγράφου] στην οθόνη της λειτουργίας Θυρίδα χρήστη.

Box

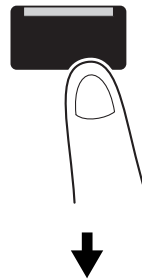

2 Ελέγξτε το όνομα του εγγράφου.

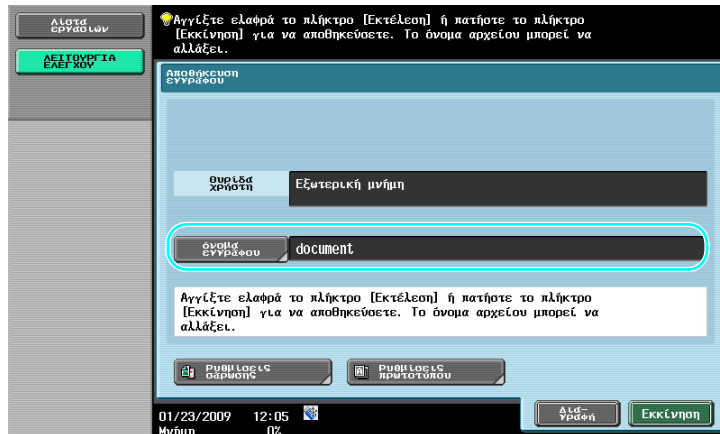

→ Μπορείτε να αλλάξετε το όνομα του εγγράφου κατά την αποθήκευση. Για λεπτομέρειες σχετικά με τον ορισμό των παραμέτρων των ρυθμίσεων σάρωσης ή πρωτοτύπου κατά την αποθήκευση ενός εγγράφου, συμβουλευτείτε το κεφάλαιο 6 στις [Οδηγίες χρήσης: Λειτουργίες Box (Θυρίδας)].

3 Τοποθετήστε το πρωτότυπο και πατήστε [Εκκίνηση].

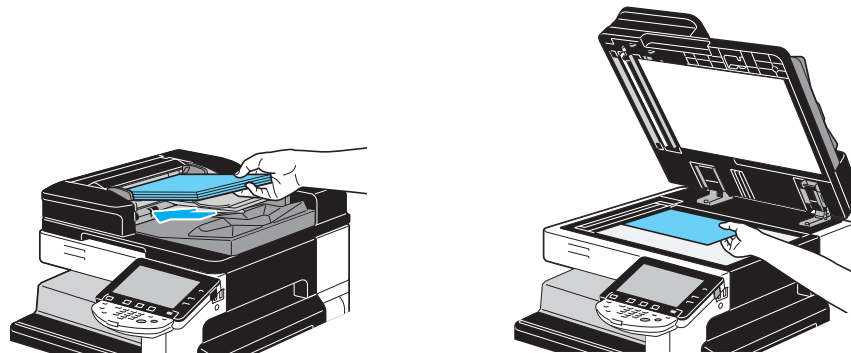

Εκκίνηση

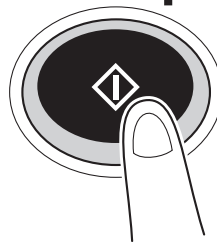

→ Μπορείτε επίσης να πατήσετε [Εκκίνηση] για να ξεκινήσει μια εργασία.

Αποθήκευση ενός εγγράφου από την εξωτερική μνήμη στη θυρίδα χρήστη

- 1 Συνδέστε τη συσκευή εξωτερικής μνήμης με αυτό το μηχάνημα και πατήστε [Αποθηκεύστε ένα έγγραφο από την εξωτερική μνήμη σε μια θυρίδα χρήστη].

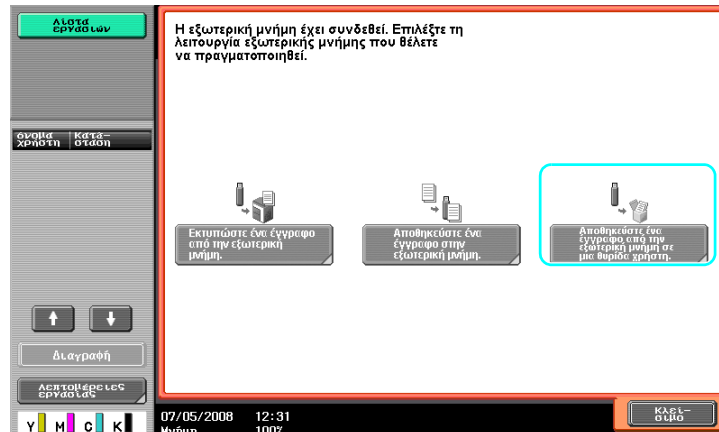

- Αν η συσκευή εξωτερικής μνήμης είναι ήδη συνδεδεμένη, πατήστε [Χρήση/Αρχειο] στην οθόνη της λειτουργίας θυρίδας χρήστη. Για λεπτομέρειες σχετικά με το [Χρήση/Αρχειο], συμβουλευτείτε το κεφάλαιο 7 στις [Οδηγίες χρήσης: Λειτουργίες Box (Θυρίδας)].

Box

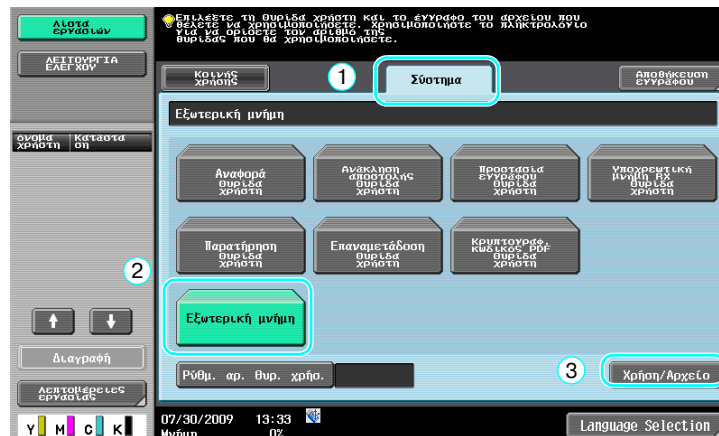

- 2 Επιλέξτε ένα έγγραφο και πατήστε [Αποθ. στη Θυρ. Χρ].



- 3 Επιλέξτε μια θυρίδα χρήστη.

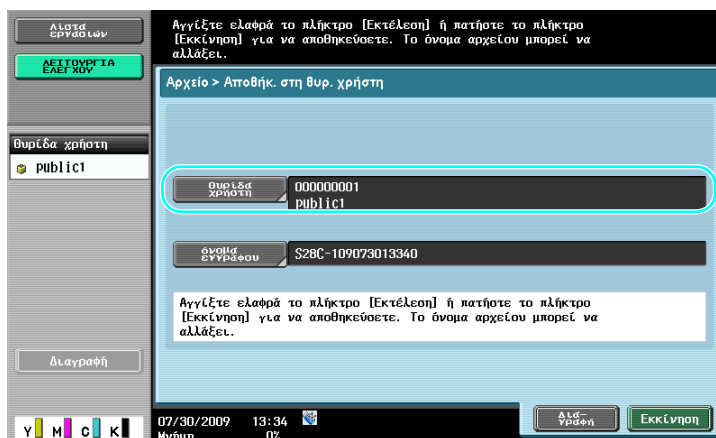

→ Μπορείτε να αλλάξετε το όνομα του εγγράφου κατά την αποθήκευση.

- 4 Πατήστε [Εκκίνηση].

Εκκίνηση

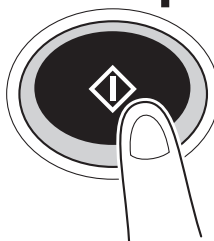

→ Μπορείτε επίσης να πατήσετε [Εκκίνηση] για να ξεκινήσει μια εργασία.



Παραπομπές

Αν χρειαστεί, ένα έγγραφο μπορεί να αποθηκευτεί στην εξωτερική μνήμη από τη θυρίδα χρήστη.

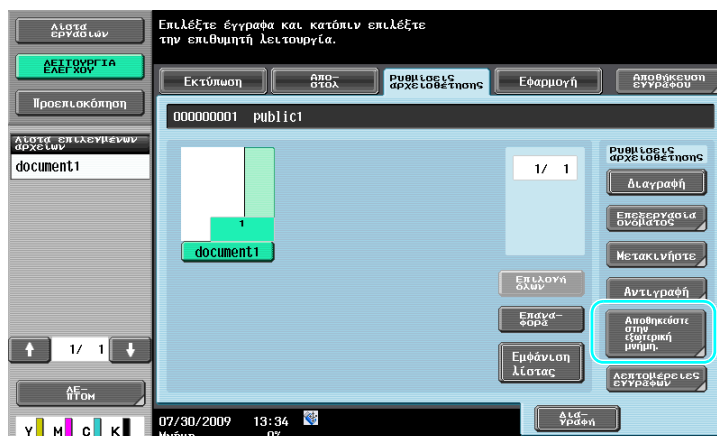

Για λεπτομέρειες, συμβουλευτείτε το κεφάλαιο 7 στις [Οδηγίες χρήσης: Λειτουργίες Box (Θυρίδας)].

2.9 Χρήση εγγράφου σε κινητό τηλέφωνο συμβατό με Bluetooth ή PDA

Οι παρακάτω διαδικασίες περιγράφουν τον τρόπο χρήσης ενός εγγράφου που είναι αποθηκευμένο σε ένα κινητό τηλέφωνο ή σε ένα PDA σε αυτό το μηχάνημα.

Ένα έγγραφο από ένα κινητό τηλέφωνο ή ένα PDA μπορεί να εκτυπωθεί ή να αποθηκευτεί σε μια θυρίδα χρήστη.

Για λεπτομέρειες, συμβουλευτείτε το κεφάλαιο 2 στις [Οδηγίες χρήσης: Λειτουργίες Box (Θυρίδας)], το κεφάλαιο 12 στις [Οδηγίες χρήσης: Λειτουργίες Εκτύπωσης] ή το κεφάλαιο 5 στις [Οδηγίες χρήσης: Διαχειριστής δικτύου].

Αναφορά

- Για να χρησιμοποιήσετε ένα έγγραφο που είναι αποθηκευμένο σε ένα κινητό τηλέφωνο ή σε ένα PDA σε αυτό το μηχάνημα, απαιτείται το προαιρετικό σετ τοπικής διεπαφής EK-605. Στην περίπτωση αυτή, ορίστε προηγουμένως τις παραμέτρους των ρυθμίσεων δικτύου. Για λεπτομέρειες, επικοινωνήστε με τον εκπρόσωπο service με τον οποίο συνεργάζεστε.
- Η λειτουργία αυτή ενδεχομένως να μην είναι διαθέσιμη σε αυτό το μηχάνημα ανάλογα με το μοντέλο κινητού τηλεφώνου ή PDA που χρησιμοποιείται ή των μορφώσιμων αρχείων που υποστηρίζονται.

Αποθήκευση ενός εγγράφου από ένα κινητό τερματικό στη θυρίδα χρήστη

- 1 Επιλέξτε [Κινητό/PDA] και πατήστε [Χρήση/Αρχείο].

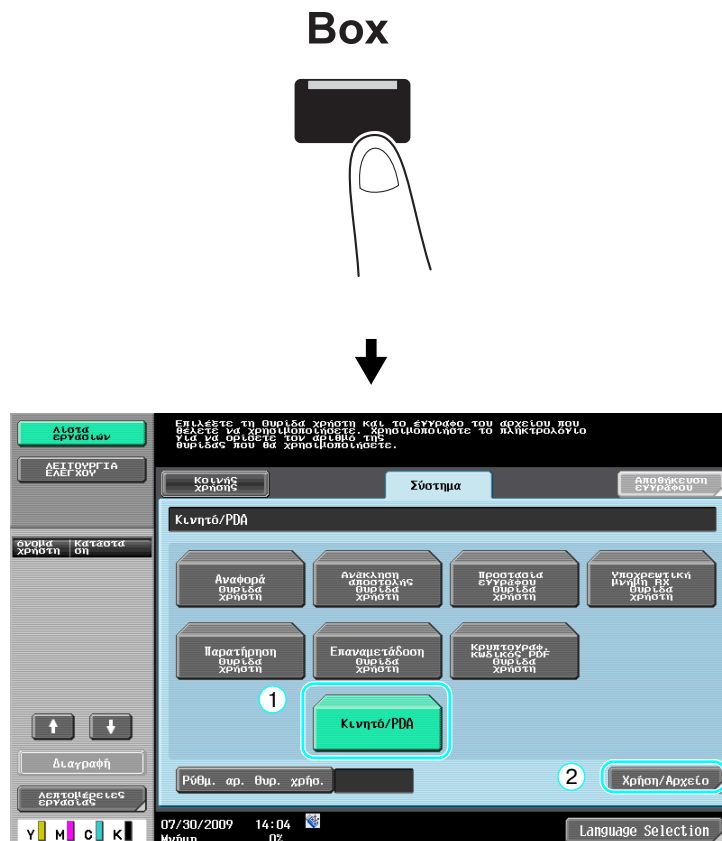

- 2 Πατήστε [Αποθήκευση στη θυρίδα χρή.].

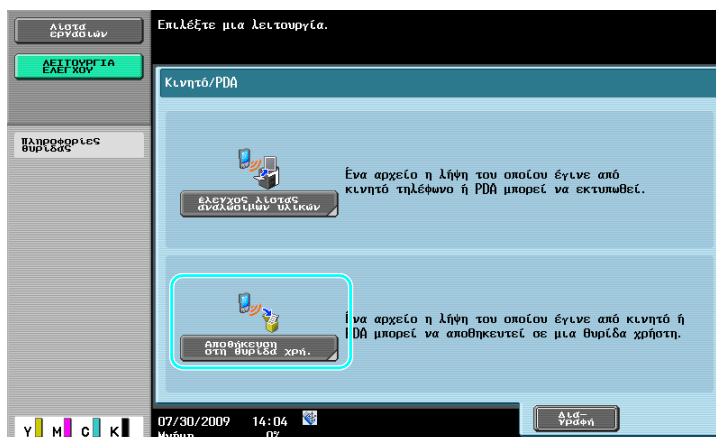

- 3 Επιλέξτε μια θυρίδα χρήστη.

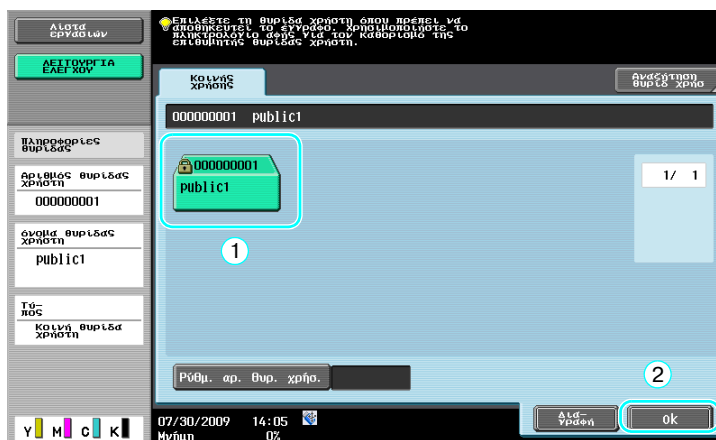

4 Ελέγξτε τον κωδικό PIN και θέστε σε λειτουργία το κινητό τηλέφωνο ή το PDA.

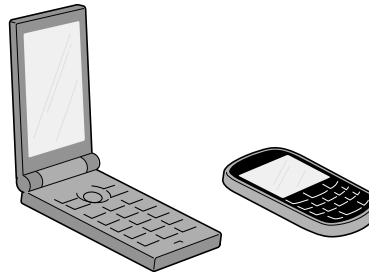
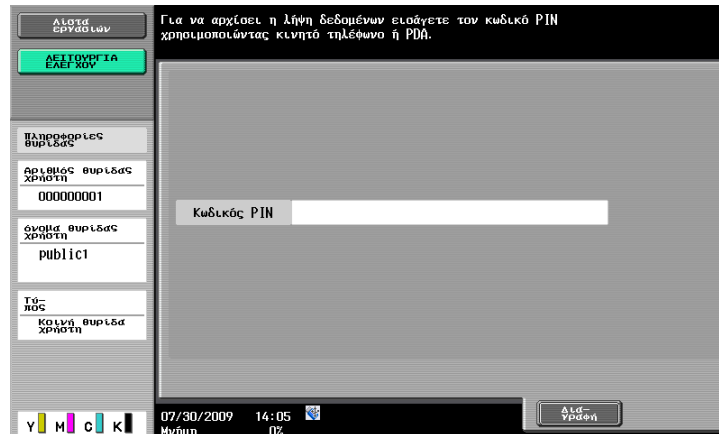

Παραπομπές

Για λήψη ενός αρχείου από ένα κινητό τηλέφωνο ή ένα PDA, επιλέξτε αυτό το μηχάνημα, ορίστε το αρχείο και εισάγετε τον κωδικό PIN στο κινητό τηλέφωνο ή στο PDA αφού ο κωδικός PIN εμφανιστεί στον πίνακα ελέγχου.

Οι λειτουργίες του κινητού τηλεφώνου ή του PDA ποικίλλουν ανάλογα με το μοντέλο.

Για λεπτομέρειες σχετικά με τις λειτουργίες του κινητού τηλεφώνου ή του PDA, συμβουλευτείτε τις Οδηγίες χρήσης: του κινητού τηλεφώνου ή του PDA.

Εκτύπωση εγγράφου σε κινητό τερματικό

- 1 Επιλέξτε [Κινητό/PDA] και πατήστε [Χρήση/Αρχείο].

Box

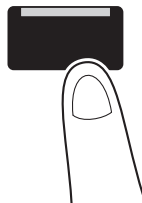

- 2 Πατήστε [Έλεγχος λίστας αναλώσιμων υλικών].

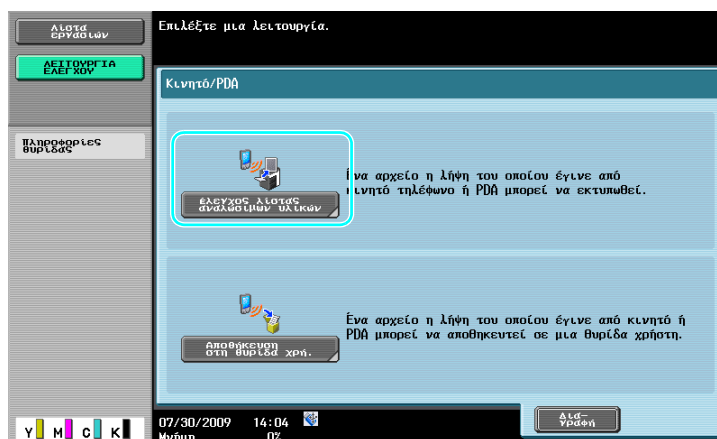

- 3 Ελέγξτε τον κωδικό PIN και θέστε σε λειτουργία το κινητό τηλέφωνο ή το PDA.

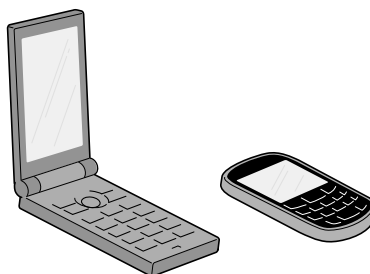

- Οι ρυθμίσεις εκτύπωσης μπορούν να αλλαχτούν από τις Ρυθμίσεις χρήστη κατά την εκτύπωση ενός εγγράφου. Για λεπτομέρειες σχετικά με τον ορισμό των παραμέτρων των ρυθμίσεων εκτύπωσης κατά την εκτύπωση ενός εγγράφου, συμβουλευτείτε το κεφάλαιο 13 στις [Οδηγίες χρήσης: Λειτουργίες Εκτύπωσης].



Παραπομπές

Για λεπτομέρειες σχετικά με τον τρόπο εκτύπωσης ενός εγγράφου από ένα κινητό τερματικό, συμβουλευτείτε το κεφάλαιο 8 στις [Οδηγίες χρήσης: Λειτουργίες Βοx (Θυρίδας)] ή το κεφάλαιο 12 στις [Οδηγίες χρήσης: Λειτουργίες Εκτύπωσης].



Παραπομπές

Για λήψη ενός αρχείου από ένα κινητό τηλέφωνο ή ένα PDA, επιλέξτε αυτό το μηχάνημα, ορίστε το αρχείο και εισάγετε τον κωδικό PIN στο κινητό τηλέφωνο ή στο PDA αφού ο κωδικός PIN εμφανιστεί στον πίνακα ελέγχου.

Οι λειτουργίες του κινητού τηλεφώνου ή του PDA ποικίλλουν ανάλογα με το μοντέλο.

Για λεπτομέρειες σχετικά με τις λειτουργίες του κινητού τηλεφώνου ή του PDA, συμβουλευτείτε τις Οδηγίες χρήσης: του κινητού τηλεφώνου ή του PDA.

3

Χρήσιμες λειτουργίες αντιγραφής

3 Χρήσιμες λειτουργίες αντιγραφής

3.1 Καθορισμός των βασικών ρυθμίσεων για γρήγορη αντιγραφή

Η οθόνη μπορεί να προσαρμοστεί για παράδειγμα με την οθόνη γρήγορης αντιγραφής ώστε οι λειτουργίες αντιγραφής να είναι διαθέσιμες με μεγαλύτερη ευκολία.

Μάσκα Γρήγορο αντίγραφο

Οι ρυθμίσεις βασικής αντιγραφής είναι διαθέσιμες σε μια οθόνη. Πατήστε [←] στην οθόνη για να εμφανιστούν πρόσθετες ρυθμίσεις όπως οι άλλες ρυθμίσεις χρώματος.



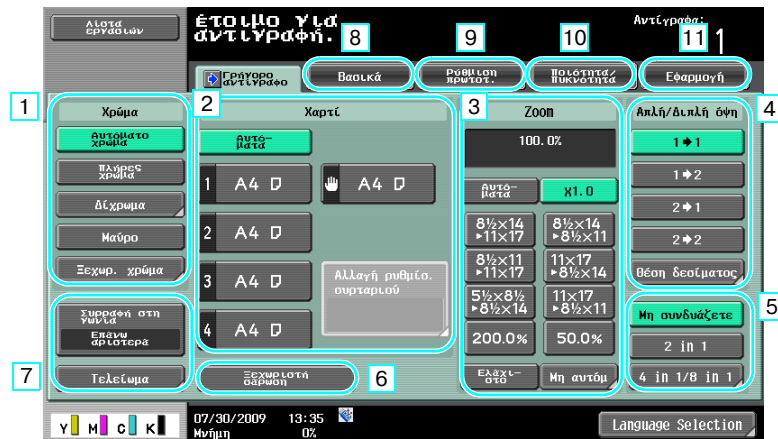

αρ.	Στοιχείο	Περιγραφή
1	Ρυθμίσεις χρώματος	Επιλέξτε το χρώμα εκτύπωσης.
2	Ρυθμίσεις χαρτιού	Επιλέξτε τον τύπο και το μέγεθος του χαρτιού που θα χρησιμοποιηθεί στην αντιγραφή.
3	Ρυθμίσεις zoom	Ο συντελεστής zoom μπορεί να ρυθμιστεί για τη δημιουργία ενός αντιγράφου σε χαρτί, του οποίου το μέγεθος διαφέρει από το έγγραφο ή για τη μεγέθυνση ή σμίκρυνση του μεγέθους της εικόνας που εκτυπώνεται στο αντίγραφο.
4	Ρυθμίσεις Απλή/Διπλή όψη	Επιλέξτε αν το έγγραφο και το αντίγραφο είναι μονής ή διπλής όψης.
5	Ρυθμίσεις συνδυασμού	Επιλέξτε τη ρύθμιση για το συνδυασμό σελίδων εγγράφου στα αντίγραφα.
6	Πλήκτρο [Ξεχωριστή σάρωση]	Επιλέξτε αν ένα έγγραφο σαρωμένο σε διαφορετικές ομάδες θα υποστεί επεξεργασία ως μία μόνο εργασία αντιγραφής.
7	Ρυθμίσεις τελειώματος	Επιλέξτε τις ρυθμίσεις σελιδοποίησης, ομαδοποίησης, μετατόπισης, συρραφής ή διάτρησης.
8	Καρτέλα Βασικά	Πατήστε για να εμφανιστεί η οθόνη Βασικά.
9	Καρτέλα Ρυθμίσεις πρωτοτ.	Πατήστε για να εμφανιστεί η οθόνη Ρυθμίσεις πρωτοτύπου.
10	Καρτέλα Ποιότητα/Πυκνότητα	Πατήστε για να εμφανιστεί η οθόνη Ποιότητα/Πυκνότητα.
11	Καρτέλα Εφαρμογή	Πατήστε για να εμφανιστεί η οθόνη Εφαρμογή.



Παραπομπές

Για λεπτομέρειες, συμβουλευτείτε το κεφάλαιο 6 στις [Οδηγίες χρήσης: Λειτουργίες Φωτοαντιγραφής].

3.2 Ελάττωση χρήσης χαρτιού κατά την αντιγραφή

Τα αντίγραφα διπλής όψης (εκτύπωση και στις δύο όψεις του χαρτιού) και τα συνδυασμένα αντίγραφα (ελάττωση των πολλαπλών σελίδων και εκτύπωσή τους σε μία μόνο σελίδα χαρτιού) είναι πολύ βολικά και μειώνουν τη χρήση χαρτιού με αποτέλεσμα να απαιτείται λιγότερος γραφειακός χώρος για την ικανοποίηση των αποθηκευτικών αναγκών.

Εκτύπωση διπλής όψης

Όταν εκτυπώνετε έναν μεγάλο αριθμό εγγράφων μονής όψης, μπορείτε να εκτυπώσετε και στις δύο όψεις του φύλλου χαρτιού και έτσι να μειώσετε στο ήμισυ την κατανάλωση χαρτιού.

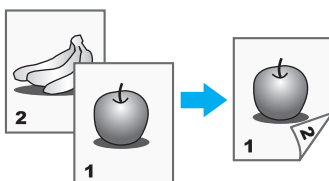

Παραπομπές

Για λεπτομέρειες, συμβουλευτείτε το κεφάλαιο 5 στις [Οδηγίες χρήσης: Λειτουργίες Φωτοαντιγραφής].

Συνδυασμένα αντίγραφα

Επιλέξτε "2σε1", "4σε1" ή "8σε1", ανάλογα με τον αριθμό σελίδων οι οποίες μπορούν να εκτυπωθούν σε μία μόνο σελίδα. Συνδυάστε τις ρυθμίσεις αυτές με την αντιγραφή διπλής όψης για να μειώσετε ακόμη περισσότερο την κατανάλωση χαρτιού.

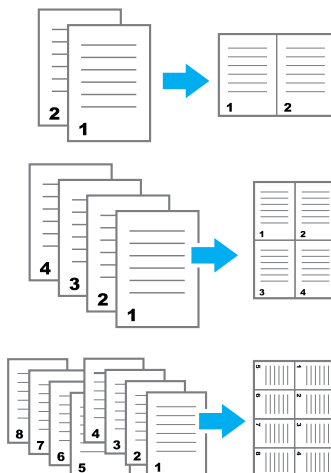

Αν έχει επιλεγεί το "4σε1" ή "8σε1", μπορεί να επιλεγεί η διεύθυνση της σελίδας.

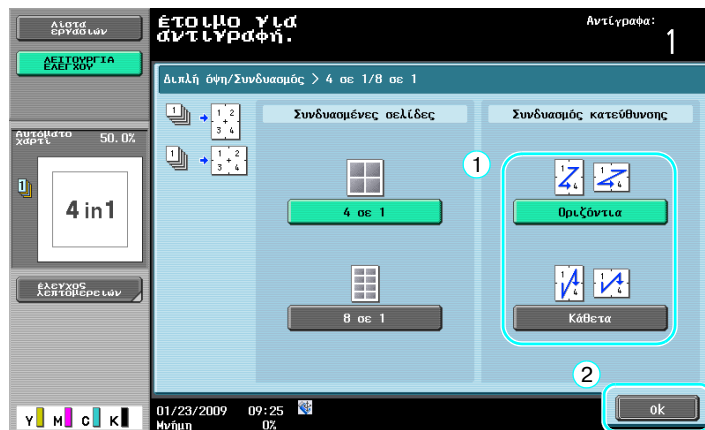

Παραπομπές

Για λεπτομέρειες, συμβουλευτείτε το κεφάλαιο 5 στις [Οδηγίες χρήσης: Λειτουργίες Φωτοαντιγραφής].

3.3 Αντιγραφή πολλών σελίδων ενός εγγράφου ταυτόχρονα

Αν ο αριθμός των σελίδων εγγράφου προς εκτύπωση είναι πολύ μεγάλος για να τοποθετηθούν στον ADF, τότε το έγγραφο μπορεί να χωριστεί σε ομάδες οι οποίες σαρώνονται ξεχωριστά. Αφού ολοκληρωθεί η σάρωση όλων των σελίδων του εγγράφου μπορεί τα αντίτυπα να εξαχθούν ομαδικά. Αυτό χρησιμεύει για την εκτύπωση πολλαπλών αντιτύπων ενός εγγράφου που περιέχει πολλές σελίδες.

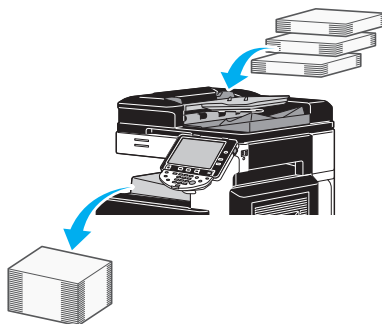

Ξεχωριστή σάρωση

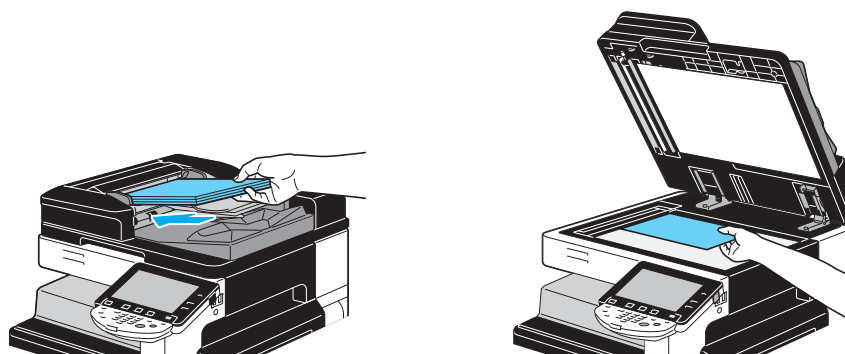
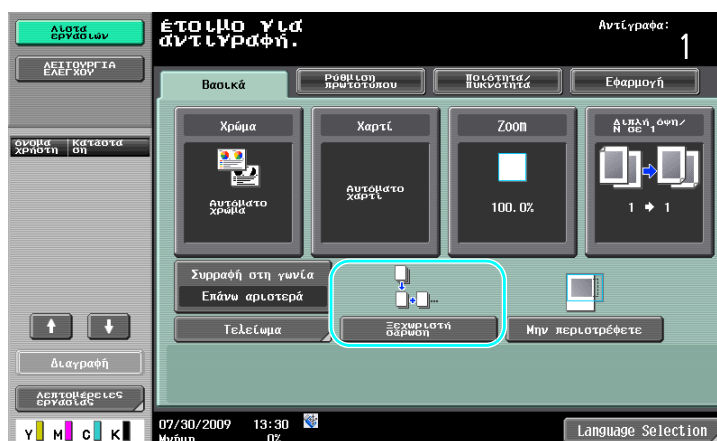

Επαναλάβετε αυτήν τη λειτουργία έως ότου σαρωθούν όλες οι σελίδες του εγγράφου.



Εκκίνηση

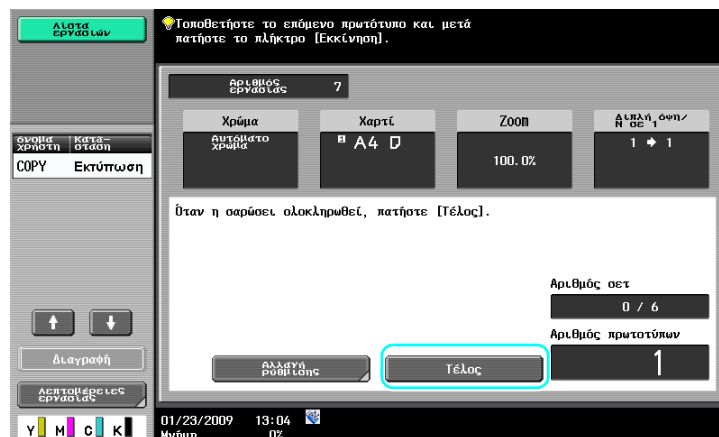
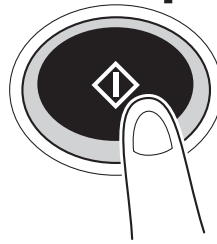

Αναφορά

- Για να αντιγράψετε έγγραφα που δεν είναι δυνατό να φορτωθούν στον ADF, τοποθετήστε τα πάνω στο γυαλί εναπόθεσης των πρωτοτύπων. Τα έγγραφα μπορούν επίσης να σαρωθούν σε ξεχωριστές ομάδες στο γυαλί πρωτοτύπων.
- Για να αλλάξετε τις ρυθμίσεις πατήστε [Αλλαγή ρύθμισης].



Παραπομπές

Για λεπτομέρειες, συμβουλευτείτε το κεφάλαιο 5 στις [Οδηγίες χρήσης: Λειτουργίες Φωτοαντιγραφής].

3.4 Δημιουργία φυλλαδίου από αντίγραφα

Τα αντίγραφα μπορούν να δεθούν στη μέση για τελική επεξεργασία, όπως τα περιοδικά ή τα φυλλάδια. Η χρήση της λειτουργίας "Φυλλάδιο" ή "Πρωτότυπο φυλλάδιο" εξαρτάται από τη διάταξη του πρωτότυπου εγγράφου.

Φυλλάδιο

Για ένα έγγραφο που περιέχει μεμονωμένες σελίδες, επιλέξτε τη λειτουργία "Φυλλάδιο". Η σειρά των σελίδων του σαρωμένου εγγράφου ρυθμίζεται αυτόματα και εκτυπώνονται αντίγραφα διπλής όψης.

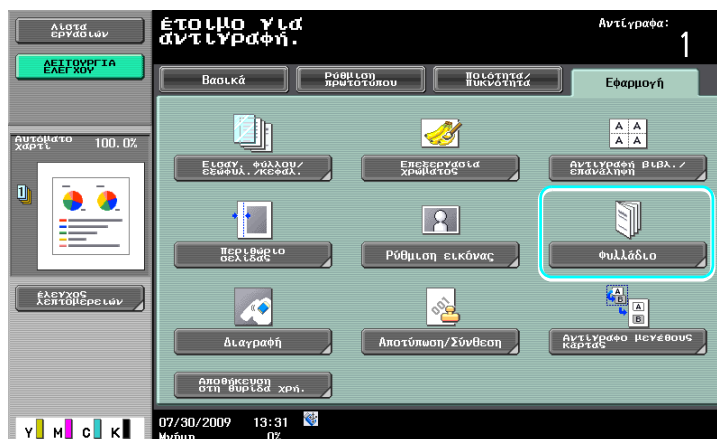
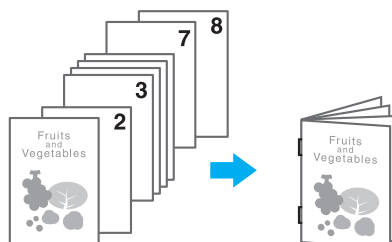

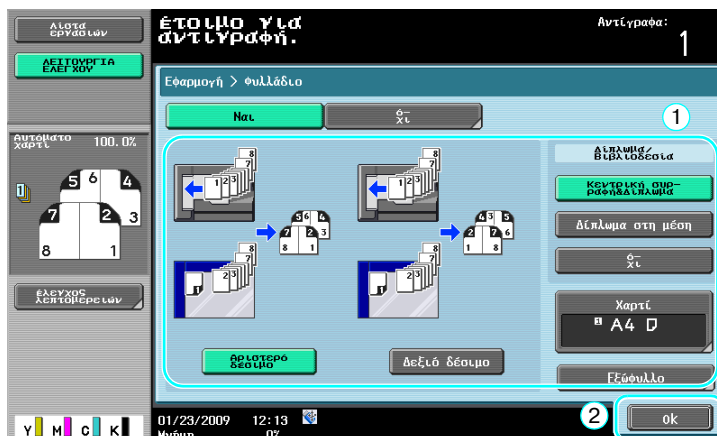

Παραπομπές

Για λεπτομέρειες, συμβουλευτείτε το κεφάλαιο 5 στις [Οδηγίες χρήσης: Λειτουργίες Φωτοαντιγραφής].

Πρωτότυπο φυλλάδιο

Για ένα φυλλάδιο από το οποίο έχουν αφαιρεθεί οι συνδετήρες από τη βιβλιοδεσία στη μέση επιλέξτε τη λειτουργία "Πρωτότυπο φυλλάδιο". Το έγγραφο θα αντιγραφεί και θα δεθεί στη μέση για τη δημιουργία αντιτύπων παρόμοιων με το πρωτότυπο φυλλάδιο.

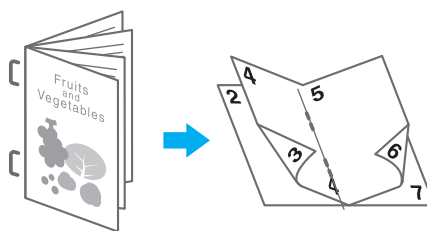

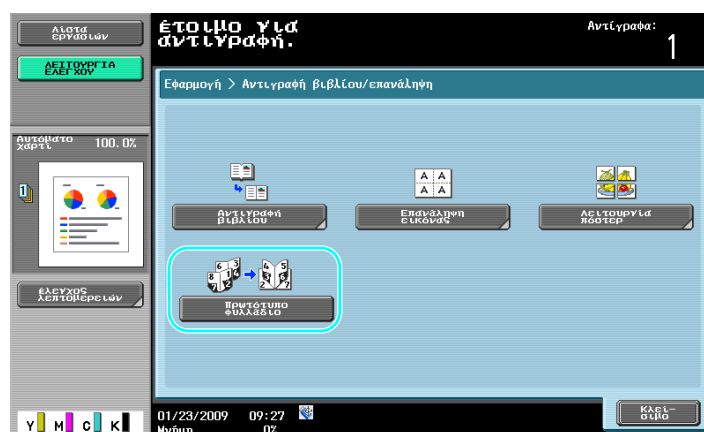

Παραπομπές

Για λεπτομέρειες, συμβουλευτείτε το κεφάλαιο 5 στις [Οδηγίες χρήσης: Λειτουργίες Φωτοαντιγραφής].

3.5 Διαγραφή σκιών του εγγράφου από τα αντίγραφα

Διαγραφή πλαισίου

Μπορείτε να δημιουργήσετε αντίγραφα διαγράφοντας τα ανεπιθύμητα τμήματα γύρω από το έγγραφο, όπως τα στοιχεία αποστολής στα ληφθέντα φαξ και τις σκιάς από τις τρύπες.

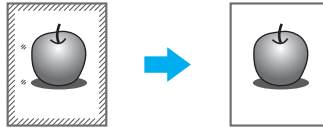



Αναφορά

- Μπορείτε να διαγράψετε το ίδιο πλάτος και στις τέσσερις άκρες του εγγράφου ή μπορείτε να καθορίσετε το πλάτος που θα διαγραφεί σε κάθε άκρη.
- Το πλάτος του πλαισίου που θα διαγραφεί μπορεί να οριστεί μεταξύ 1/16 και 2 ίντσες (0,1 και 50,0 mm).



Παραπομπές

Για λεπτομέρειες, συμβουλευτείτε το κεφάλαιο 5 στις [Οδηγίες χρήσης: Λειτουργίες Φωτοαντιγραφής].

3.6 Εκτύπωση αντιγράφων σε μεγέθυνση/σμίκρυνση σε χαρτί διαφορετικού μεγέθους

Αυτόματο zoom

Με βάση το μέγεθος του τοποθετημένου εγγράφου και το ορισθέν μέγεθος χαρτιού, μπορούν να παραχθούν αντίγραφα με αυτόματα επιλεγμένο συντελεστή zoom.

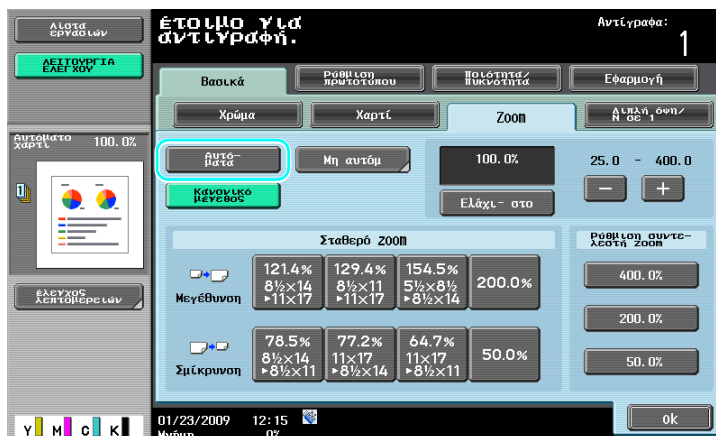
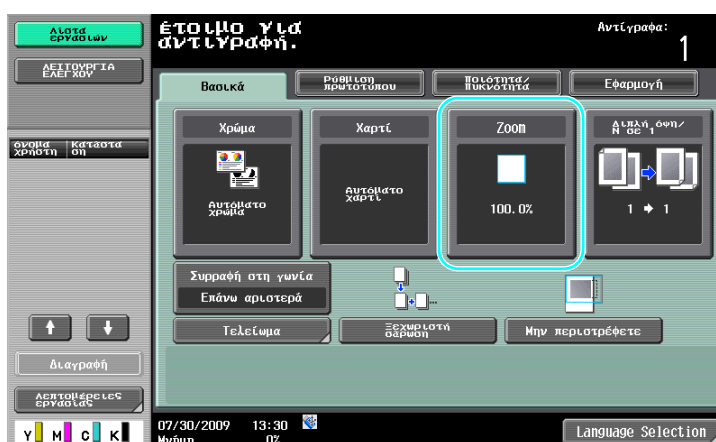
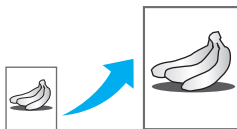

Αναφορά

- Αν έχει επιλεγεί η ρύθμιση [Αυτόματα] Zoom τότε δεν μπορεί να επιλεγεί η ρύθμιση [Αυτόματα] χαρτί. Επιλέξτε το συρτάρι χαρτιού που περιέχει το επιθυμητό χαρτί.

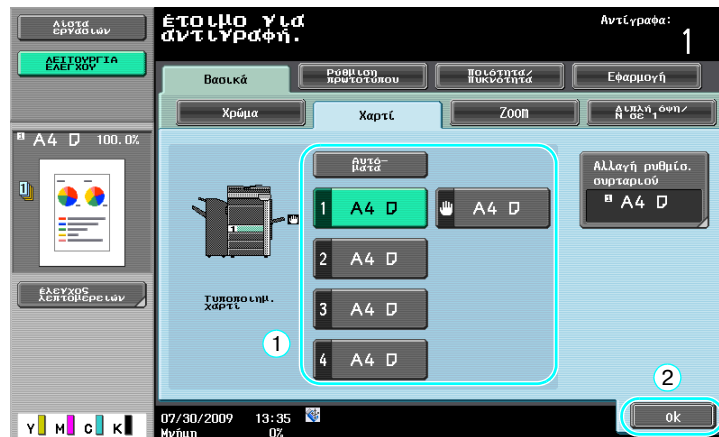

Αναφορά

- Όταν αντιγράφετε σε χαρτί μεγαλύτερο από το έγγραφο, τοποθετήστε το έγγραφο με τον ίδιο προσανατολισμό όπως το χαρτί.

**Παραπομπές**

Για λεπτομέρειες, συμβουλευτείτε το κεφάλαιο 5 στις [Οδηγίες χρήσης: Λειτουργίες Φωτοαντιγραφής].

3.7 Αντιγραφή ανοικτών σελίδων βιβλίου σε ξεχωριστά φύλλα χαρτιού

Αντιγραφή βιβλίου

Μια ανοικτή σελίδα ενός βιβλίου ή ενός φυλλαδίου μπορεί να αντιγραφεί σε ξεχωριστές σελίδες.

Η λειτουργία αυτή σας δίνει τη δυνατότητα αντιγραφής με τον ADF ανοικτό, τοποθετώντας το πρωτότυπο στο γυαλί πρωτοτύπων. Αν είναι απαραίτητο, μπορείτε να τοποθετήσετε μια εικόνα του πρωτοτύπου στο κέντρο του χαρτιού.

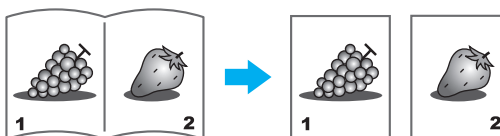

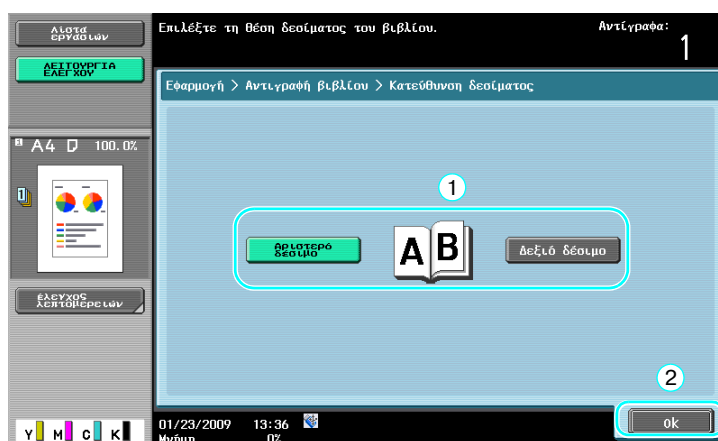
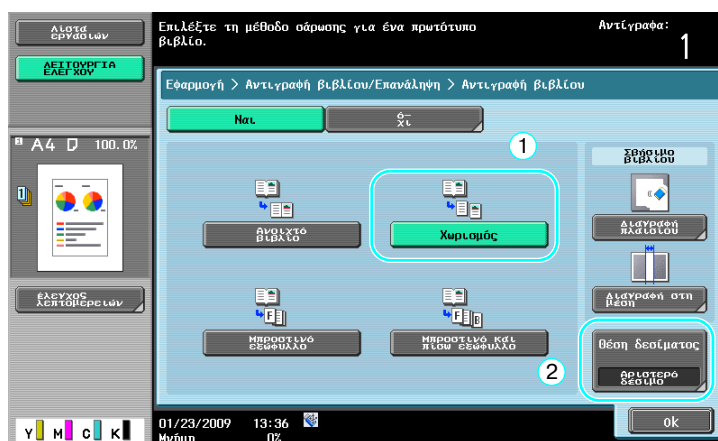

Αναφορά

- Οι ακόλουθες ρυθμίσεις σάρωσης βιβλίου είναι διαθέσιμες. Μπορούν να καθοριστούν οι ρυθμίσεις για την αντιγραφή του μπροστινού και του πίσω εξώφυλλου ενός βιβλίου.

Παράμετρος	Περιγραφή
[Ανοιχτό βιβλίο]	Οι δύο σελίδες της ανοιχτής σελίδας (ανοιχτό βιβλίο) τυπώνονται στην ίδια σελίδα.
[Χωρισμός]	Ξεχωριστά αντίγραφα κάθε σελίδας του "ανοιχτού βιβλίου" τυπώνονται με τη σειρά των σελίδων του εγγράφου.
[Μπροστινό εξώφυλλο]	Το μπροστινό εξώφυλλο, ξεχωριστά αντίγραφα κάθε σελίδας των ανοιχτών σελίδων εκτυπώνονται με τη σειρά των σελίδων του εγγράφου.
[Μπροστινό και πίσω εξώφυλλο]	Το μπροστινό εξώφυλλο, ξεχωριστά αντίγραφα κάθε σελίδας των ανοιχτών σελίδων και το πίσω εξώφυλλο εκτυπώνονται με τη σειρά των σελίδων του εγγράφου.



Παραπομπές

Για λεπτομέρειες, συμβουλευτείτε το κεφάλαιο 5 στις [Οδηγίες χρήσης: Λειτουργίες Φωτοαντιγραφής].

3.8 Προσθήκη εξώφυλλων κατά την αντιγραφή

Εξώφυλλο

Όταν αντιγράφετε χρησιμοποιώντας χαρτί για τα εξώφυλλα το οποίο διαφέρει από το χαρτί του κυρίως σώματος του εγγράφου, αντί να αντιγράφετε ξεχωριστά τα εξώφυλλα και τις σελίδες του εγγράφου μπορείτε να εκτυπώνετε ταυτόχρονα όλο το έγγραφο χρησιμοποιώντας διαφορετικούς τύπους χαρτιού.

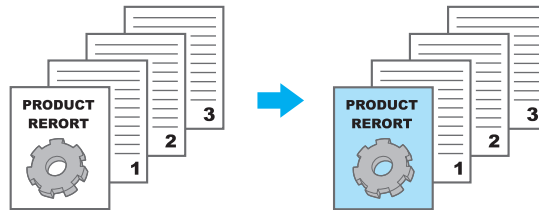

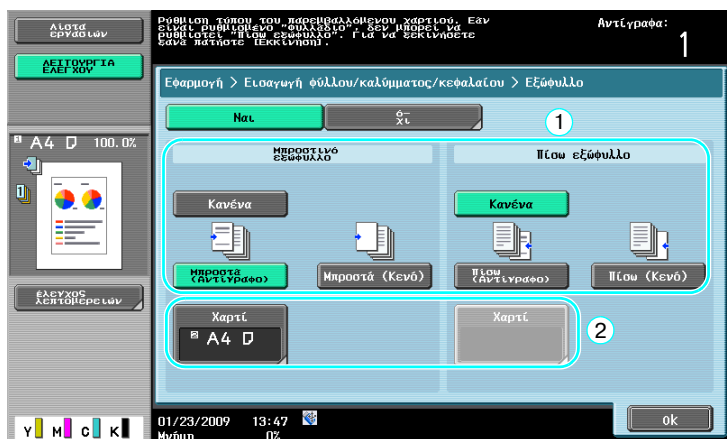
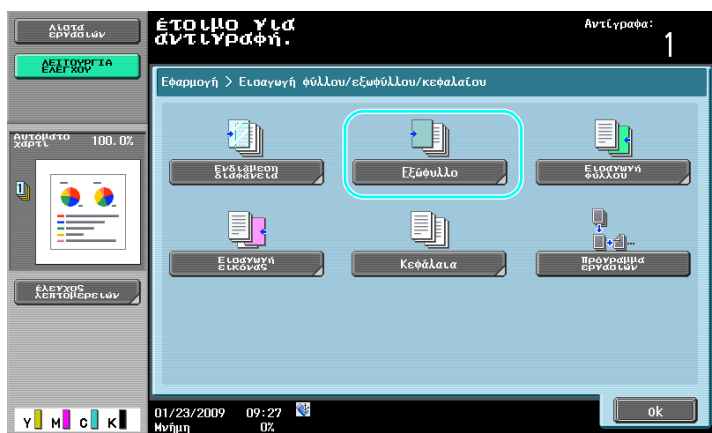

Επιλέξτε το συρτάρι χαρτιού όπου είναι τοποθετημένο το χαρτί που θα χρησιμοποιηθεί για τα εξώφυλλα.

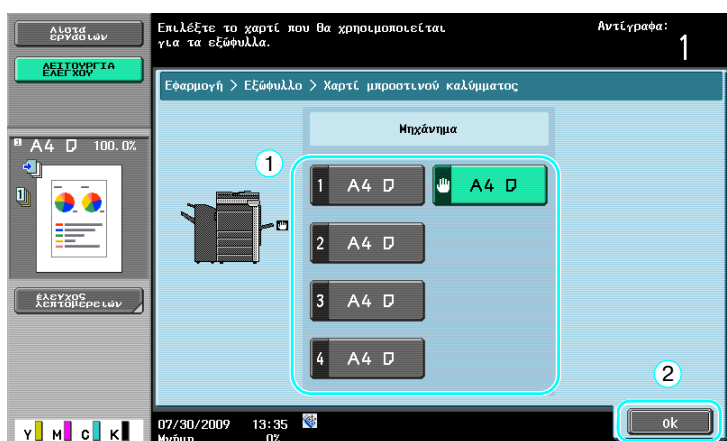

Αναφορά

- Χρησιμοποιήστε χαρτί του ίδιου μεγέθους για τις σελίδες εξωφύλλου και για το κυρίως σώμα του εγγράφου, και τοποθετήστε τα στα συρτάρια χαρτιού με τον ίδιο προσανατολισμό.



Παραπομπές

Για λεπτομέρειες, συμβουλευτείτε το κεφάλαιο 5 στις [Οδηγίες χρήσης: Λειτουργίες Φωτοαντιγραφής].

3.9 Βιβλιοδεσία με συνδετήρες και διάτρηση των αντιγράφων

Συρραφή/Τρύπημα

Τα έγγραφα πολλών σελίδων μπορούν να αντιγραφούν και να συρραφούν μαζί. Μπορείτε να καθορίσετε τις ρυθμίσεις για συρραφή του εγγράφου στη γωνία ή σε δύο σημεία. Οι ρυθμίσεις συρραφής είναι διαθέσιμες μόνο, όταν ο προαιρετικός τελικός επεξεργαστής είναι εγκατεστημένος.

Μπορείτε να τρυπήσετε τα αντίγραφα για να τα αρχειοθετήσετε. Οι ρυθμίσεις διάτρησης είναι διαθέσιμες μόνο, όταν ο προαιρετικός τελικός επεξεργαστής FS-527 και το σετ διάτρησης έχουν εγκατασταθεί.

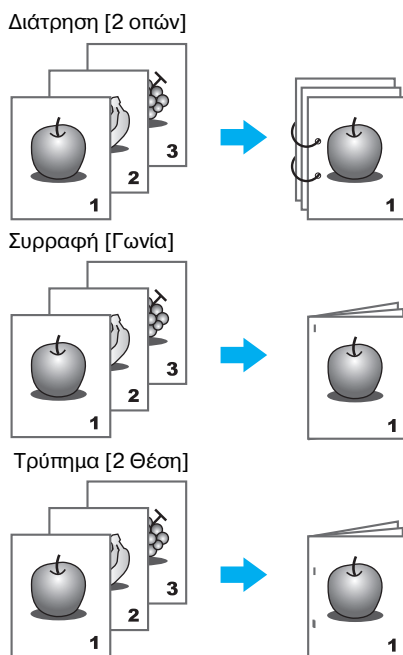



Όταν επιλέγετε τη ρύθμιση διάτρησης καθορίστε τη θέση των οπών.

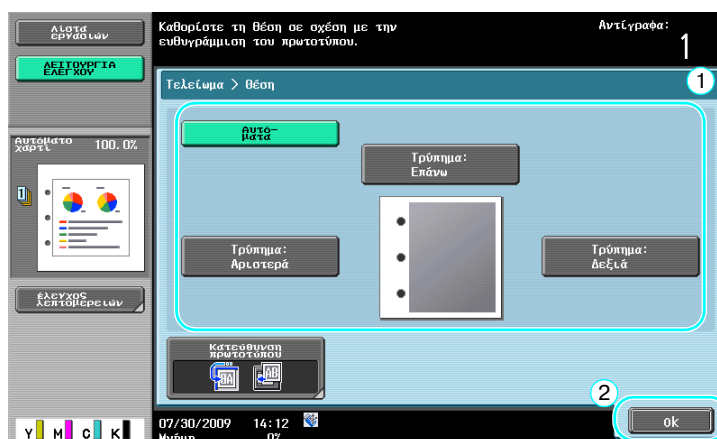

Αναφορά

- Αν χρησιμοποιείτε το πλήκτρο πρόγραμμα τελειώματος, μπορείτε να ορίσετε ταυτόχρονα τις παραμέτρους των καταχωρισμένων λειτουργιών τελειώματος.
- Με τις ρυθμίσεις συρραφής είναι δυνατό να χρησιμοποιηθούν τα παρακάτω χαρτιά.

Βάρος χαρτιού:

Όταν είναι εγκατεστημένος ο τελικός επεξεργαστής FS-527
 Απλό χαρτί (15-15/16 lb έως 23-15/16 lb (60 g/m² έως 90 g/m²))
 Χοντρό χαρτί 1/2 (24-3/16 lb έως 55-5/8 lb (91g/m² έως 209 g/m²))

Όταν είναι εγκατεστημένος ο τελικός επεξεργαστής FS-529
 Απλό χαρτί (15-15/16 lb έως 23-15/16 lb (60 g/m² έως 90 g/m²))
 Χοντρό χαρτί 1/2 (24-3/16 lb έως 55-5/8 lb (91g/m² έως 209 g/m²))*

*Μπορεί να χρησιμοποιηθεί μόνο ως εξώφυλλο.

Μεγέθη χαρτιού:

Όταν είναι εγκατεστημένος ο τελικός επεξεργαστής FS-527
 A3 □ έως A5 □, 11 × 17 □ έως 8-1/2 × 11 □/□

Όταν είναι εγκατεστημένος ο τελικός επεξεργαστής FS-529
 A3 □ έως B5 □, 11 × 17 □ έως 8-1/2 × 11 □/□

- Με τις ρυθμίσεις τρυπήματος είναι δυνατό να χρησιμοποιηθούν τα παρακάτω χαρτιά.
Βάρος χαρτιού:
15-15/16 lb έως 68-1/8 lb (60 g/m² έως 256 g/m²)
Μεγέθη χαρτιού:
Ρύθμιση διάτρησης "2 οπών": 11×17 έως 8-1/2×11 /
Ρύθμιση διάτρησης "3 οπών": 11×17 , 8-1/2×11
Ρύθμιση διάτρησης "4 οπών": A3 , B4 , A4 , B5

Ο αριθμός των οπών διαφέρει ανάλογα με τη χώρα (περιοχή) στην οποία γίνεται η εγκατάσταση της μονάδας. Για λεπτομέρειες, επικοινωνήστε με τον εκπρόσωπο service με τον οποίο συνεργάζεστε.



Παραπομπές

Για λεπτομέρειες, συμβουλευτείτε το κεφάλαιο 5 στις [Οδηγίες χρήσης: Λειτουργίες Φωτοαντιγραφής].

3.10 Αντιγραφή σε φακέλους

Συρτάρι χειροκίνητης τροφοδοσίας

Χρησιμοποιήστε το συρτάρι χειροκίνητης τροφοδοσίας όταν αντιγράφετε πάνω σε φακέλους.

Όταν αντιγράφετε πάνω σε φακέλους ο προσανατολισμός του εγγράφου και του χαρτιού είναι εξαιρετικά σημαντικός.

- 1 Τοποθέτηση του εγγράφου και του χαρτιού.

Πρωτότ.

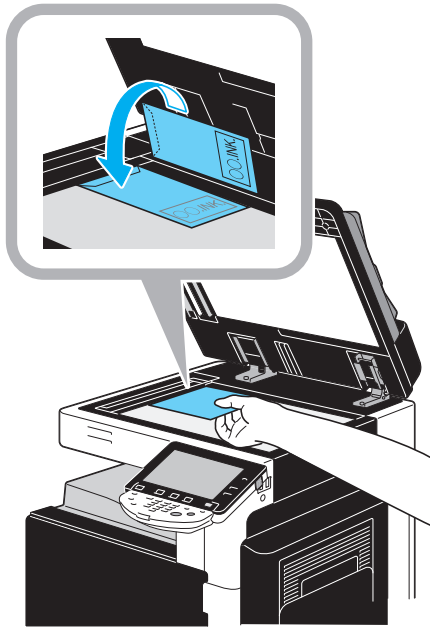

Φάκελος

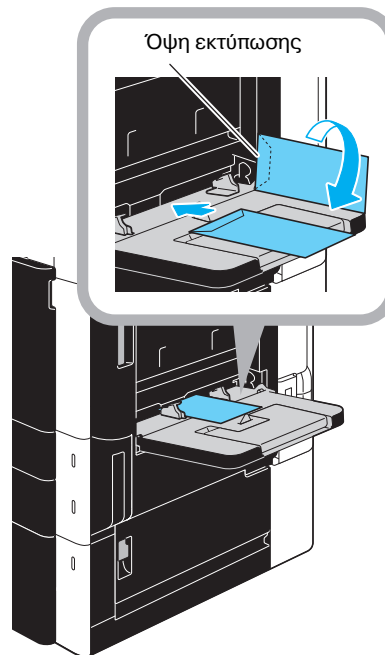

- Τοποθετήστε με την πλευρά που θα εκτυπωθεί να κοιτά προς τα κάτω.

2 Ορίστε τον τύπο χαρτιού και το μέγεθος.



→ Αν έχουν τοποθετηθεί φάκελοι, επιλέξτε τη ρύθμιση [Φάκελος] ως Τύπο χαρτιού. Επιλέξτε ένα μέγεθος που ταιριάζει στο μέγεθος του φακέλου που έχει τοποθετηθεί.



Παραπομπές

Για λεπτομέρειες, συμβουλευτείτε το κεφάλαιο 5 και 8 στις [Οδηγίες χρήσης: Λειτουργίες Φωτοαντιγραφής].

3.11 Εύκολη ανάκληση συχνά χρησιμοποιούμενων λειτουργιών

Καταχώριση/Ανάκληση προγραμμάτων

Οι συχνά χρησιμοποιούμενες λειτουργίες μπορούν να καταχωριστούν ως πρόγραμμα αντιγραφής. Τα καταχωρισμένα προγράμματα αντιγραφής μπορούν εύκολα να ανακληθούν και να χρησιμοποιηθούν.

Καταχώριση ενός προγράμματος

Πρώτα, ορίστε τις λειτουργίες που πρόκειται να

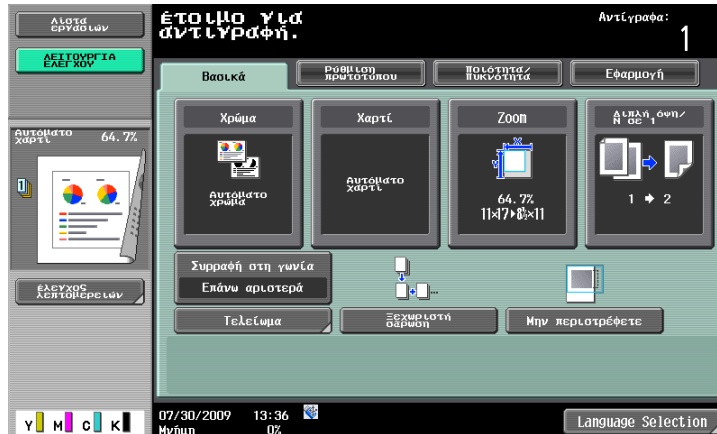

Προγράμματα

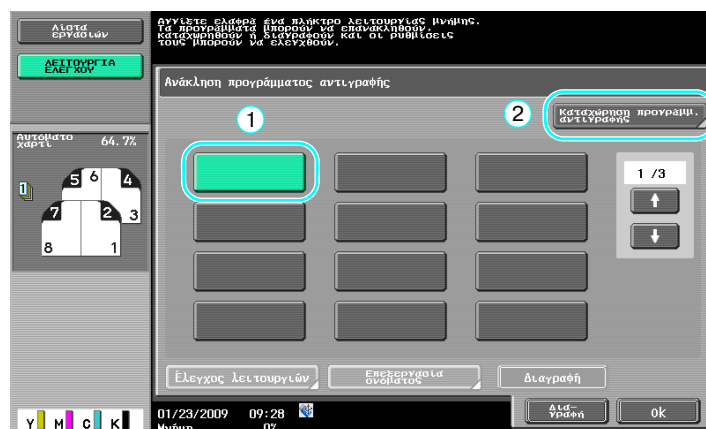
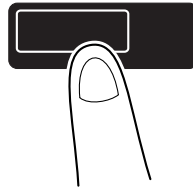

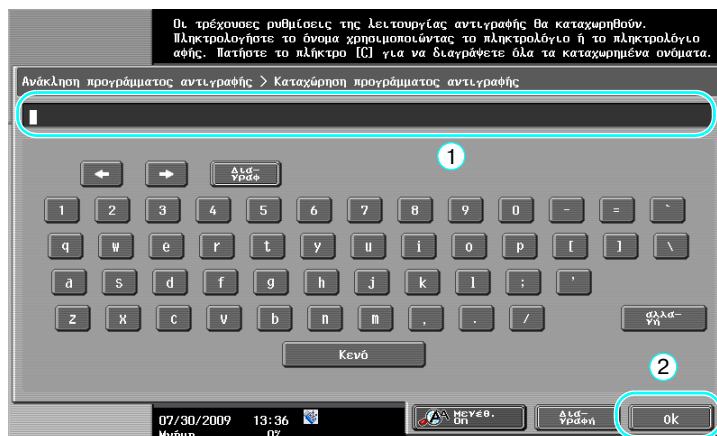

Αναφορά

- Μπορούν να καταχωρηθούν το πολύ 30 προγράμματα αντιγραφής.

Ανάκληση προγράμματος

Προγράμματα

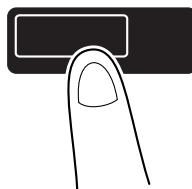



Παραπομπές

Για λεπτομέρειες, συμβουλευτείτε το κεφάλαιο 4 στις [Οδηγίες χρήσης: Λειτουργίες Φωτοαντιγραφής].

Πλήκτρα συντομεύσεων/Γρήγορες ρυθμίσεις

Μπορείτε να δημιουργήσετε πλήκτρα συντόμευσης ή πλήκτρα εύκολης ρύθμισης για τις συχνά χρησιμοποιούμενες λειτουργίες από την οθόνη βασικών ρυθμίσεων. Μπορείτε να δημιουργήσετε μέχρι δύο πλήκτρα συντόμευσης. Μπορείτε να δημιουργήσετε έως τέσσερα πλήκτρα εύκολης ρύθμισης.

Λειτουργίες / Μετρητής

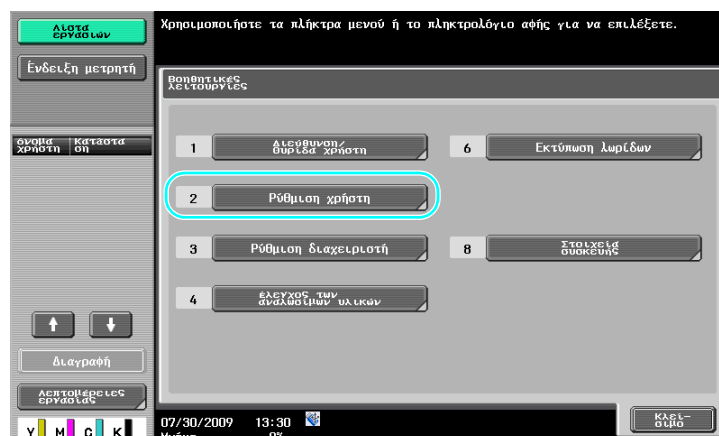
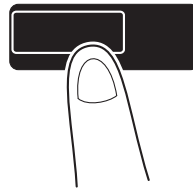

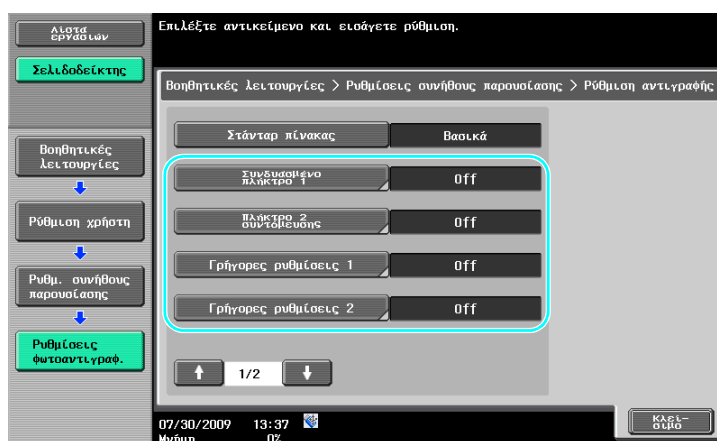
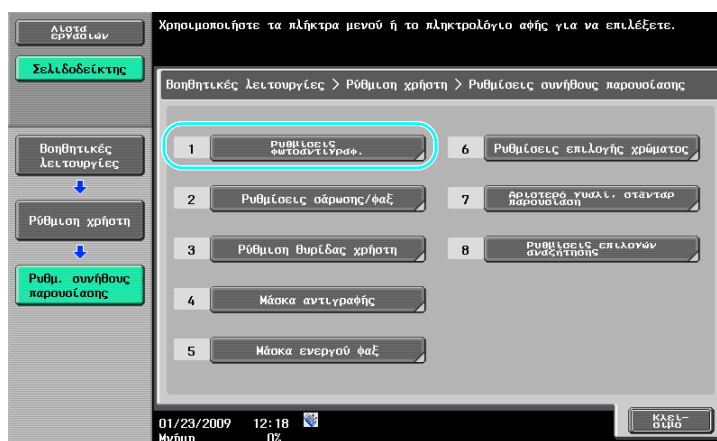
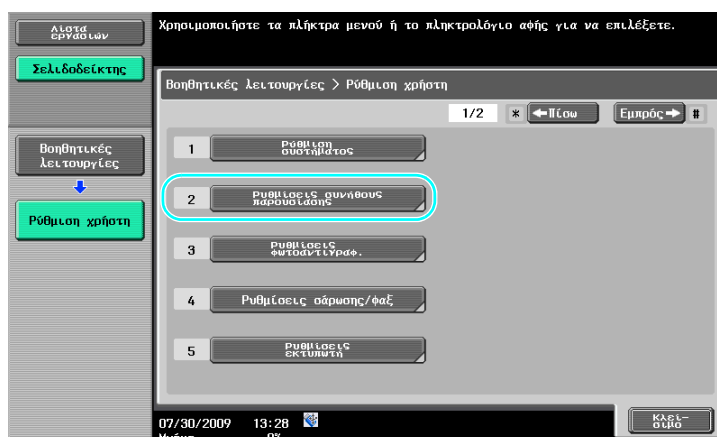

Για πλήκτρο συντόμευσης

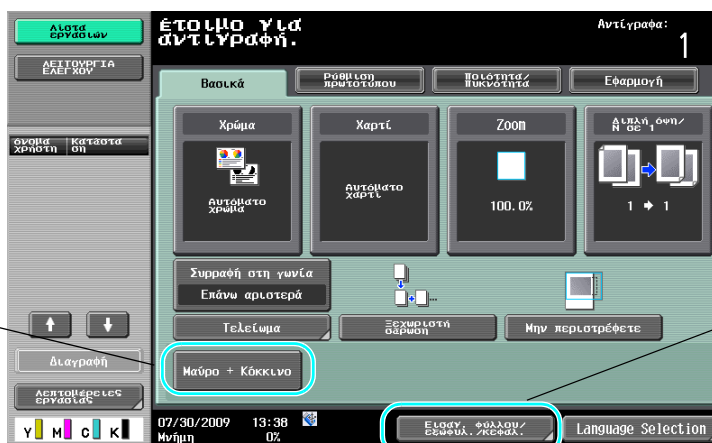
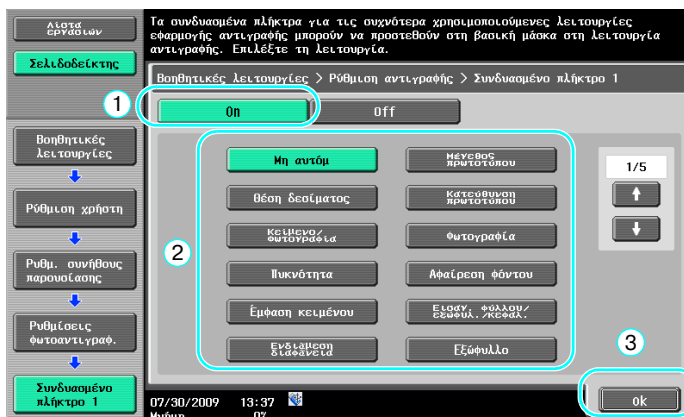

Το πλήκτρο εύκολης ρύθμισης δημιουργήθηκε.

Το πλήκτρο συντόμευσης δημιουργήθηκε.

Αναφορά

- Όταν είναι εγκατεστημένος ένας προαιρετικός ελεγκτής εικόνας IC-412 v1.1, μπορείτε να ενεργοποιήσετε μόνο ένα πλήκτρο συντόμευσης.
- Αν ρυθμίσετε τις παραμέτρους δύο πλήκτρων συντόμευσης, η [Language Selection] (Επιλογή γλώσσας) δεν εμφανίζεται.



Παραπομπές

Για λεπτομέρειες, συμβουλευτείτε το κεφάλαιο 6 στις [Οδηγίες χρήσης: Λειτουργίες Φωτοαντιγραφής].

3.12 Έλεγχος των αντιτύπων

Προεκτύπωση

Πριν την εκτύπωση μεγάλου αριθμού αντιτύπων μπορείτε να ελέγξετε το δείγμα ή την εκτύπωση της εικόνας μέσω της εικόνας προεπισκόπησης. Έτσι μπορείτε να διορθώσετε σφάλματα αντιγραφής πριν την εκτύπωση μεγάλου αριθμού αντιτύπων.



Επιλέξτε τις επιθυμητές ρυθμίσεις αντιγραφής.



Προεκτύπωση

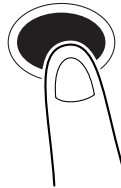

Επιλέξτε τη λειτουργία ελέγχου.

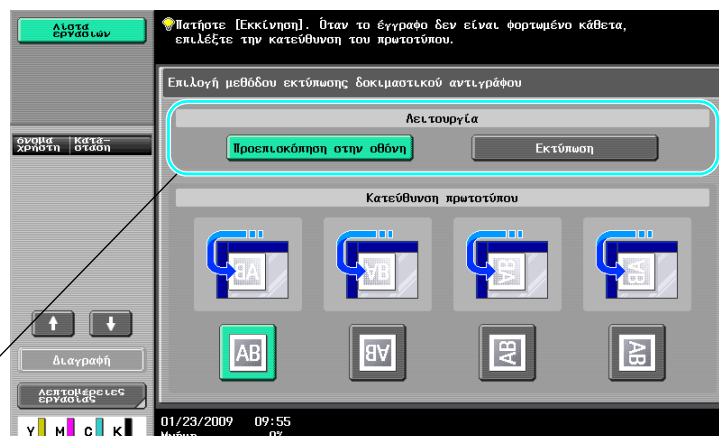

Εκκίνηση

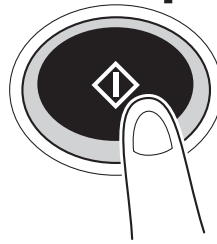

Για εκτύπωση και έλεγχο

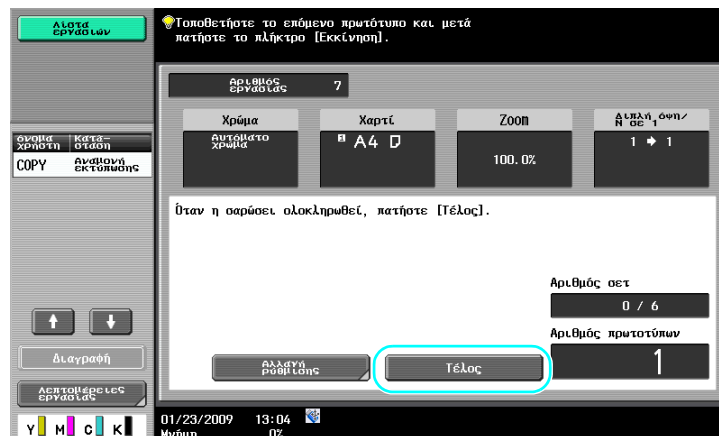

Εκκίνηση

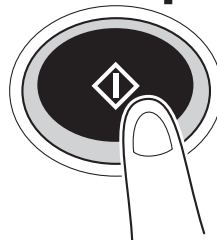

Εκτυπώνεται ένα μόνο αντίγραφο.
Ελέγξτε το δοκιμαστικό δείγμα.

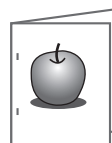

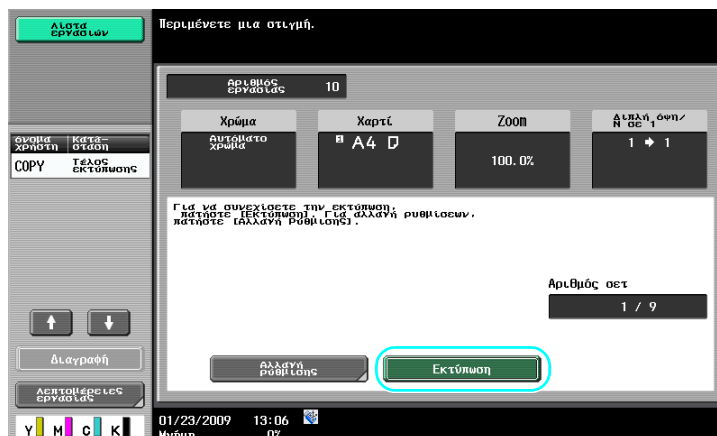

Αναφορά

- Ένα έγγραφο μπορεί να εκτυπωθεί για λόγους επιβεβαίωσης όταν ορίζετε πολλαπλά αντίγραφα.
- Για να αλλάξετε τις επιλεγμένες ρυθμίσεις μετά τον έλεγχο του δείγματος πατήστε [Αλλαγή ρύθμισης] και έπειτα αλλάξτε τις ρυθμίσεις.
- Αν το πρωτότυπο τοποθετήθηκε στον ADF τότε η εκτύπωση του δείγματος αρχίζει χωρίς την εμφάνιση της οθόνης που επιβεβαιώνει την ολοκλήρωση της σάρωσης του πρωτοτύπου.

Για έλεγχο με την εικόνα προεπισκόπησης

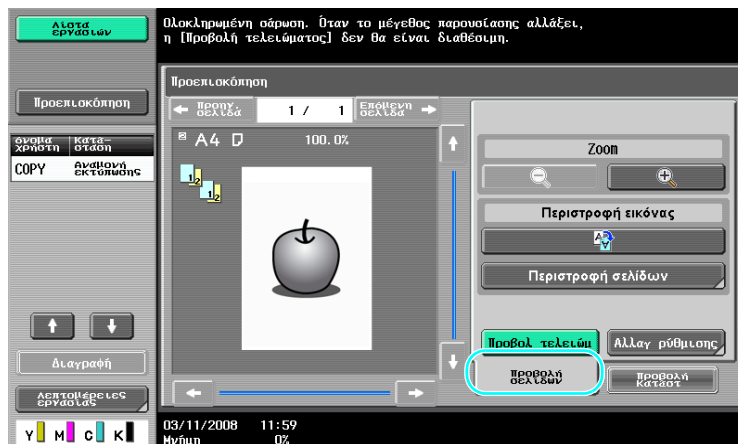
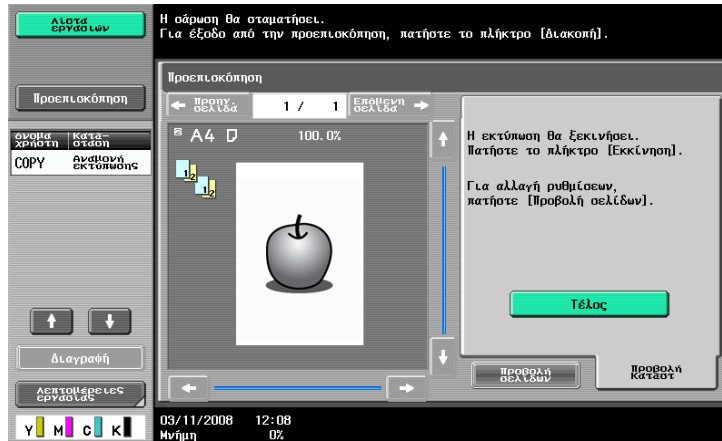

Αναφορά

- Για να αλλάξετε τις ρυθμίσεις μετά τον έλεγχο της εικόνας προεπισκόπησης πατήστε [Προβολή σελίδων] και στη συνέχεια αλλάξτε τις ρυθμίσεις.



Παραπομπές

Για λεπτομέρειες, συμβουλευτείτε το κεφάλαιο 4 στις [Οδηγίες χρήσης: Λειτουργίες Φωτοαντιγραφής].

3.13 Έλεγχος του αριθμού εκτυπώσεων

Ένδειξη μετρητή

Μπορείτε να ελέγξετε, για διάφορες λειτουργίες, το συνολικό αριθμό εκτυπωμένων σελίδων και λεπτομερείς μετρήσεις που αφορούν την εκτύπωση, όπως ο αριθμός των ασπρόμαυρων εκτυπώσεων.

Λειτουργίες / Μετρητής

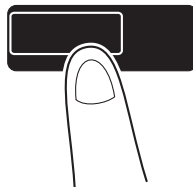

Χρησιμοποιήστε τα πλήκτρα μενού ή το πληκτρολόγιο αφής για να επιλέξετε.

Βασικές λειτουργίες

1	Διεύθυνση/θύρα χρήστη	6	Εκτύπωση λυρίδων
2	Ρύθμιση χρήστη		
3	Ρύθμιση διαχειριστή	8	Στοιχεία συσκευής
4	Έλεγχος των αναλωσίμων υλικών		

07/30/2009 13:38
Μήμη 0%



Αριθμός σειράς : 12345678

Αντιγραφή: Εκτύπωση Σάρωση/φαξ Άλλα

	Σύνολο	Μεγάλο μέγεθος	Χρώμα, συνολικά (Αντιγρ. + Εκτύπ.)
Μαύρο	0	0	0
Πλήρες χρώμα	0	0	0
Εσχωρ. χρώμα	0	0	-----
Δίχρωμα	0	0	0
Σύνολο	0	0	-----

01/23/2009 09:48
Μήμη 0%

Μπορείτε να δείτε τις εξής πληροφορίες στην καρτέλα Αντιγραφή.

	Σύνολο	Μεγάλο μέγεθος	Χρώμα, συνολικά (Αντιγρ. + Εκτύπ.)
Μαύρο	0	0	0
Πλήρες χρώμα	0	0	0
Ξεχωρ. χρώμα	0	0	-----
Δίχρωμα	0	0	0
Σύνολο	0	0	-----

Σύνολο: Εμφανίζει τον συνολικό αριθμό των σελίδων που αντιγράφηκαν χρησιμοποιώντας τη ρύθμιση "Μαύρο", τη ρύθμιση "Πλήρες χρώμα", τη ρύθμιση "Ξεχωρ. χρώμα" και τη ρύθμιση "Δίχρωμα", καθώς και το σύνολο για όλες τις ρυθμίσεις χρώματος.

Μεγάλο μέγεθος: Εμφανίζει το συνολικό αριθμό σελίδων που αντιγράφηκαν σε χαρτί μεγάλου μεγέθους χρησιμοποιώντας τη ρύθμιση "Μαύρο", "Πλήρες χρώμα", "Ξεχωρ. χρώμα", "Δίχρωμα" καθώς και το σύνολο για όλες τις ρυθμίσεις χρώματος.

Χρώμα, συνολικά (Αντιγρ. + Εκτύπ.): Εμφανίζει το συνολικό αριθμό των σελίδων που αντιγράφηκαν και εκτυπώθηκαν χρησιμοποιώντας τη ρύθμιση "Μαύρο", "Πλήρες χρώμα" καθώς και "Δίχρωμα".

Αναφορά

- Για να εκτυπώσετε τη λίστα πατήστε [Έλεγχος λίστας αναλώσιμων υλικών].
- Για να δείτε την ποσότητα του τόνερ που χρησιμοποιήθηκε πατήστε [Ρυθμός κάλυψης].



Παραπομπές

Για λεπτομέρειες, συμβουλευτείτε το κεφάλαιο 8 στις [Οδηγίες χρήσης: Λειτουργίες Φωτοαντιγραφής].

3.14 Μείωση κατανάλωσης ρεύματος

Το μηχάνημα αυτό διαθέτει δύο λειτουργίες εξοικονόμησης ενέργειας για να επιτυγχάνεται η οικονομικότερη λειτουργία του. Επιπλέον, ο εβδομαδιαίος χρονιστής περιορίζει τη χρήση του μηχανήματος αν προγραμματίζονται μέρες και ώρες κατά τις οποίες το μηχάνημα δεν χρησιμοποιείται.

Μπορούν να οριστούν ρυθμίσεις για τα χαρακτηριστικά αυτά από τη λειτουργία Διαχειριστή.

Λειτουργία κατάστασης εξοικονόμησης ενέργειας και ύπνου

Εάν δεν εκτελεστεί καμία λειτουργία στο μηχάνημα για ένα προσδιορισμένο χρονικό διάστημα, το μηχάνημα εισέρχεται αυτόματα σε κατάσταση εξοικονόμησης ενέργειας. Εάν δεν εκτελεστεί καμία λειτουργία στο μηχάνημα επί 15 λεπτά, τότε η οθόνη αφής απενεργοποιείται και το μηχάνημα εισέρχεται σε λειτουργία κατάστασης εξοικονόμησης ενέργειας. Αν δεν πραγματοποιηθεί καμία λειτουργία για 20 λεπτά, το μηχάνημα εισέρχεται στην κατάσταση ύπνου, όπου η εξοικονόμηση ενέργειας είναι μεγαλύτερη (εργοστασιακή προεπιλογή).



Παραπομπές

Για λεπτομέρειες, συμβουλευτείτε το κεφάλαιο 4 στις [Οδηγίες χρήσης: Λειτουργίες Φωτοαντιγραφής].

Εισαγωγή στη λειτουργία εξοικονόμησης ενέργειας χειροκίνητα

Αντί να περιμένετε κατά το καθορισμένο χρονικό διάστημα, μπορείτε να ορίσετε χειροκίνητα την εισαγωγή του μηχανήματος στη λειτουργία εξοικονόμησης ενέργειας για να εξοικονομήσετε ενέργεια.

Η προεπιλεγμένη εργοστασιακή ρύθμιση καθορίζει να περνά το μηχάνημα στη λειτουργία εξοικονόμησης ενέργειας όταν πατάτε το πλήκτρο [Εξοικονόμηση ενέργειας].

Εξοικονόμηση Ενέργειας

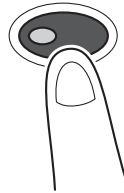

Εβδομαδιαίος χρονοστής

Το μηχάνημα μπορεί να περάσει αυτόματα στη λειτουργία ύπνου σύμφωνα με το πρόγραμμα χρήσης που ορίζεται από τον διαχειριστή για την περιορισμένη χρήση του μηχανήματος. Μπορείτε να καθορίσετε την ώρα ενεργοποίησης και απενεργοποίησης του μηχανήματος για κάθε ημέρα της εβδομάδας ξεχωριστά και μπορείτε επίσης να καθορίσετε τις ημέρες λειτουργίας ανά ημερομηνία.



Παραπομπές

Για λεπτομέρειες, συμβουλευτείτε το κεφάλαιο 7 στις [Οδηγίες χρήσης: Λειτουργίες Φωτοαντιγραφής].

Αντιγραφή ενώ χρησιμοποιείται ο εβδομαδιαίος χρονοστής

Οι περιορισμοί του εβδομαδιαίου χρονοστή μπορούν να ακυρωθούν προσωρινά ώστε να μπορεί να χρησιμοποιηθεί το μηχάνημα. Για την ακύρωση των περιορισμών πρέπει πρώτα να καταχωριστούν οι ώρες λειτουργίας. Πρέπει να ορίσετε έναν κωδικό για τις μη εργάσιμες ώρες στη λειτουργία διαχειριστή.

Εξοικονόμηση Ενέργειας

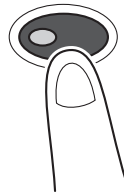

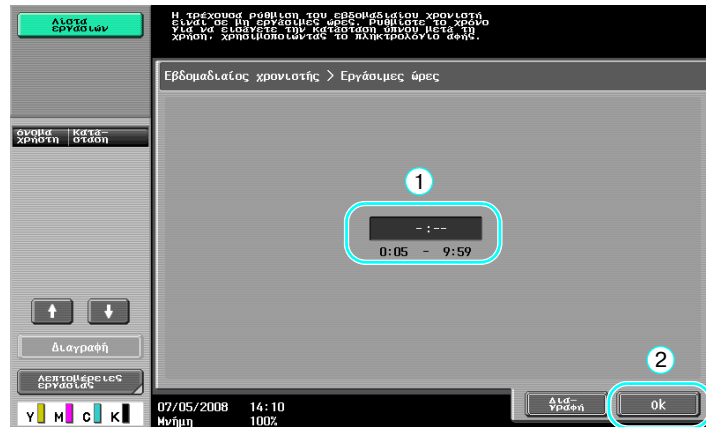

4

Χρήσιμες λειτουργίες εκτύπωσης

4 Χρήσιμες λειτουργίες εκτύπωσης

4.1 Επιλογή χαρτιού

Προσανατολισμός πρωτοτύπου

Επιλέξτε "Κάθεται" ή "Οριζόντια" ως προσανατολισμό εκτύπωσης πάνω στο χαρτί.



Κάθεται



Οριζόντια

Οδηγοί Windows PCL/PS/XPS: καρτέλα Βασικά

Οδηγός Macintosh OS X: Page Attributes (Ιδιότητες σελίδας)



Παραπομπές

Για λεπτομέρειες, συμβουλευτείτε τα κεφάλαια 9 και 10 στις [Οδηγίες χρήσης: Λειτουργίες Εκτύπωσης].

Μέγεθος πρωτοτύπου και μέγεθος χαρτιού

Επιλέξτε το μέγεθος χαρτιού του εγγράφου και το μέγεθος του χαρτιού όπου θα γίνει η εκτύπωση.

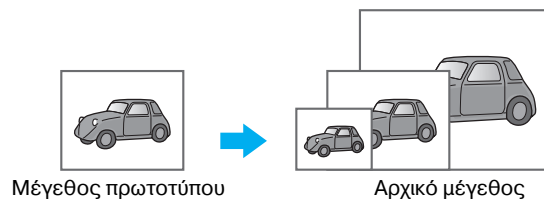

Οδηγοί Windows PCL/PS/XPS: καρτέλα Βασικά

Οδηγός Macintosh OS X: Page Attributes (Ιδιότητες σελίδας)



Παραπομπές

Για λεπτομέρειες, συμβουλευτείτε τα κεφάλαια 9 και 10 στις [Οδηγίες χρήσης: Λειτουργίες Εκτύπωσης].

Zoom

Καθορίζει το συντελεστή μεγέθυνσης ή το συντελεστή σμίκρυνσης.

Το μέγεθος του πρωτοτύπου αυξάνεται ή μειώνεται αυτόματα στο μέγεθος που καθορίζεται εδώ, όταν είναι διαφορετικό από αυτό που ορίστηκε στη ρύθμιση "Αρχικό μέγεθος" και το "Zoom" είναι ρυθμισμένο στο "Αυτόματα".

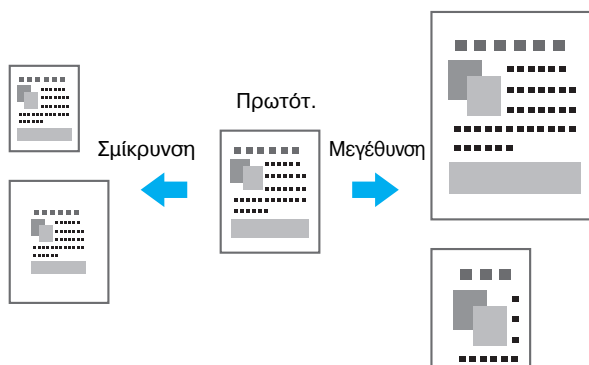

Οδηγοί Windows PCL/PS/XPS: καρτέλα Βασικά

Οδηγός Macintosh OS X: Page Attributes (Ιδιότητες σελίδας)

Αναφορά

- Ο οδηγός Windows PCL έχει επίσης την λειτουργία "Thin Line Support" (Υποστήριξη λεπτών γραμμών) για να αντιμετωπιστεί το πρόβλημα που εμφανίζεται μερικές φορές, δηλαδή ότι οι λεπτές γραμμές καθίστανται ασαφείς κατά την εκτύπωση σε μειωμένο μέγεθος. (Καρτέλα Άλλα)



Παραπομπές

Για λεπτομέρειες, συμβουλευτείτε τα κεφάλαια 9 και 10 στις [Οδηγίες χρήσης: Λειτουργίες Εκτύπωσης].

Συρτάρι χαρτιού (Τύπος χαρτιού)

Επιλέξτε το συρτάρι χαρτιού που περιέχει το χαρτί που θα χρησιμοποιηθεί για την εκτύπωση. Αν στα συρτάρια χαρτιού έχουν τοποθετηθεί διαφορετικά είδη χαρτιού, μπορεί να επιλεγεί ο επιθυμητός τύπος χαρτιού επιλέγοντας ένα άλλο συρτάρι χαρτιού.



Οδηγοί Windows PCL/PS/XPS: καρτέλα Βασικά

Οδηγός Macintosh OS X: Paper Tray/Output Tray (Κασέτα χαρτιού/Κασέτα εξόδου)



Παραπομπές

Για λεπτομέρειες, συμβουλευτείτε τα κεφάλαια 9 και 10 στις [Οδηγίες χρήσης: Λειτουργίες Εκτύπωσης].

Αντίγραφα και Ταξινόμηση/Μετατόπιση

Όταν εκτυπώνετε πολλαπλά αντίγραφα, επιλέξτε τη λειτουργία "Ταξινόμηση" για να εκτυπώσετε κάθε αντίτυπο ως πλήρες σετ (1, 2, 3, ..., 1, 2, 3, ...).

Επίσης, εάν έχει επιλεγεί η λειτουργία "Μετατόπιση", κάθε σετ αντιγράφων εξάγεται μετατοπισμένο είτε προς τα εμπρός είτε προς τα πίσω.

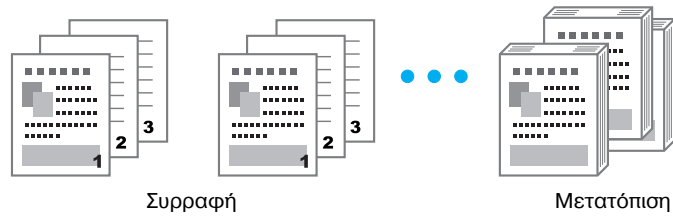

Οδηγοί Windows PCL/PS/XPS: καρτέλα Βασικά

Οδηγός Macintosh OS X: Output Method (Μέθοδος εξόδου)

Αναφορά

- Η λειτουργία "Μετατόπιση" είναι διαθέσιμη μόνο με τελικούς επεξεργαστές που επιτρέπουν τη μετατόπιση των σελίδων.



Παραπομπές

Για λεπτομέρειες, συμβουλευτείτε τα κεφάλαια 9 και 10 στις [Οδηγίες χρήσης: Λειτουργίες Εκτύπωσης].

4.2 Διαχείριση και περιορισμός εκτύπωσης

Ασφαλής εκτύπωση

Μπορείτε να ορίσετε έναν κωδικό για το έγγραφο.

Το χαρακτηριστικό αυτό χρησιμεύει στην εκτύπωση εμπιστευτικών εγγράφων, αφού το έγγραφο δεν μπορεί να ανακληθεί εκτός εάν εισαχθεί ο κωδικός πρόσβασης από τον πίνακα ελέγχου του μηχανήματος.

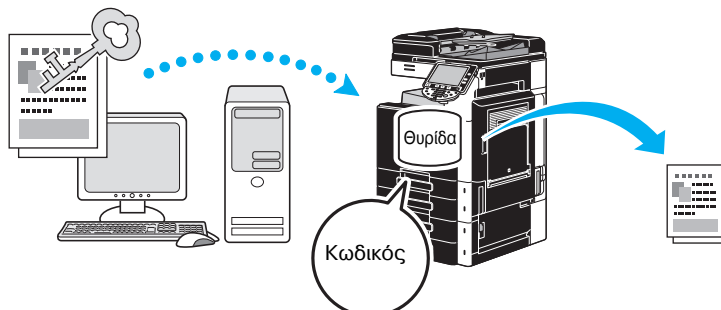

Οδηγοί Windows PCL/PS/XPS: καρτέλα Βασικά

Οδηγός Macintosh OS X: Output Method (Μέθοδος εξόδου)



Παραπομπές

Για λεπτομέρειες, συμβουλευτείτε τα κεφάλαια 9 και 10 στις [Οδηγίες χρήσης: Λειτουργίες Εκτύπωσης].

Αποθήκευση στη θυρίδα χρήστη

Ένα έγγραφο μπορεί να αποθηκευτεί σε μια θυρίδα χρήστη.

Εφόσον τα αποθηκευμένα δεδομένα μπορούν να εκτυπωθούν όταν χρειαστεί, η λειτουργία αυτή είναι χρήσιμη για την οργάνωση των εγγράφων σε ιδιωτικές θυρίδες ή σε θυρίδες κοινής χρήσης ανάλογα με τα περιεχόμενα του εγγράφου.

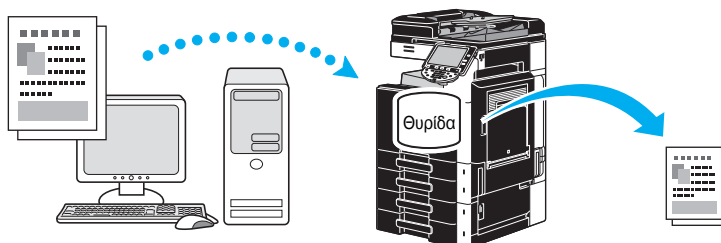

Οδηγοί Windows PCL/PS/XPS: καρτέλα Βασικά

Οδηγός Macintosh OS X: Output Method (Μέθοδος εξόδου)



Παραπομπές

Για λεπτομέρειες, συμβουλευτείτε τα κεφάλαια 9 και 10 στις [Οδηγίες χρήσης: Λειτουργίες Εκτύπωσης].

Εκτύπωση δοκιμίου

Πριν την εκτύπωση μεγάλου αριθμού αντιγράφων, μπορείτε να εκτυπώσετε ένα δείγμα για να το ελέγξετε. Έτσι θα αποφύγετε την εκτύπωση σφαλμάτων σε πολλές σελίδες.



Οδηγοί Windows PCL/PS/XPS: καρτέλα Βασικά

Οδηγός Macintosh OS X: Output Method (Μέθοδος εξόδου)



Παραπομπές

Για λεπτομέρειες, συμβουλευτείτε τα κεφάλαια 9 και 10 στις [Οδηγίες χρήσης: Λειτουργίες Εκτύπωσης].

Επαλήθευση χρήστη /Λογ. κοστολ.

Αν έχουν ενεργοποιηθεί οι ρυθμίσεις επαλήθευσης χρήστη ή λογαριασμού κοστολόγησης στο μηχάνημα, η καταχώριση των στοιχείων λογαριασμού στον οδηγό εκτυπωτή επιτρέπει στο μηχάνημα να ελέγξει αν η απεσταλμένη εργασία εκτύπωσης αφορά δεδομένα από έναν καταχωρισμένο λογαριασμό.

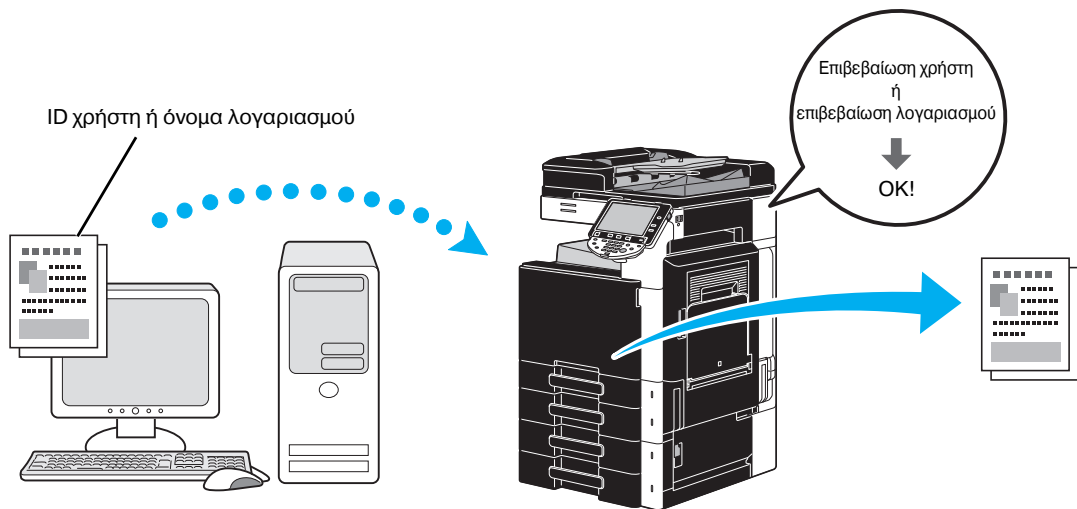

Οδηγοί Windows PCL/PS/XPS: καρτέλα Βασικά

Οδηγός Macintosh OS X: Output Method (Μέθοδος εξόδου)



Παραπομπές

Για λεπτομέρειες, συμβουλευτείτε τα κεφάλαια 9 και 10 στις [Οδηγίες χρήσης: Λειτουργίες Εκτύπωσης].

Εκτύπωση&ID

Ένας χρήστης μπορεί να χρησιμοποιήσει το όνομα χρήστη και τον κωδικό του, έπειτα να εκτυπώσει τις εργασίες εκτύπωσης που αποθηκεύτηκαν στην θυρίδα χρήστη ID & Εκτύπωση σε αυτό το μηχάνημα εφόσον έχει ενεργοποιηθεί η επαλήθευση χρήστη.

Καθώς η εκτύπωση πραγματοποιείται μετά την επαλήθευση χρήστη μέσω του πίνακα ελέγχου αυτού του μηχανήματος ενδείκνυται για εκτύπωση άκρως εμπιστευτικών εγγράφων.

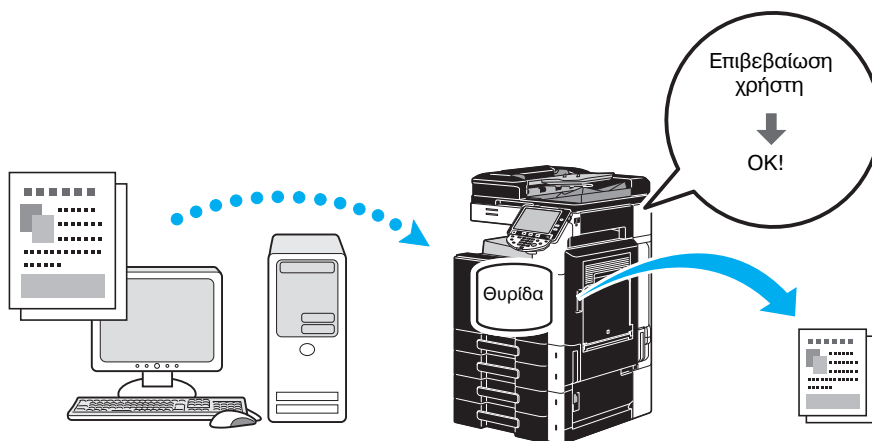

Οδηγοί Windows PCL/PS/XPS: καρτέλα Βασικά

Οδηγός Macintosh OS X: Output Method (Μέθοδος εξόδου)



Παραπομπές

Για λεπτομέρειες, συμβουλευτείτε τα κεφάλαια 9 και 10 στις [Οδηγίες χρήσης: Λειτουργίες Εκτύπωσης].

4.3 Ελάττωση χρήσης χαρτιού κατά την εκτύπωση

Συνδυασμός

Εκτύπωση N σε 1, μέσω της οποίας μειώνονται οι σελίδες των πολυσέλιδων εγγράφων και εκτυπώνονται οι σελίδες μαζί σε ένα φύλλο χαρτιού. Ιδιαίτερα χρήσιμη για οικονομία στο χαρτί.

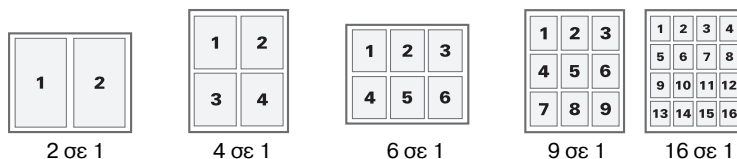

Οδηγοί Windows PCL/PS/XPS: καρτέλα Σελιδοποίηση



Παραπομπές

Για λεπτομέρειες, ανατρέξτε στο κεφάλαιο 9 στις [Οδηγίες χρήσης: Λειτουργίες Εκτύπωσης].

Εκτύπωση διπλής όψης/εκτύπωση φυλλαδίου

Οι σελίδες του εγγράφου μπορούν να εκτυπωθούν και στις δύο πλευρές του χαρτιού ή υπό μορφή φυλλαδίου (ανοιχτό βιβλίο και δέσιμο στη μέση).

Αυτή η δυνατότητα χρησιμεύει στη βιβλιοδεσία ενός πολυσέλιδου εγγράφου.

Εκτύπωση διπλής όψης

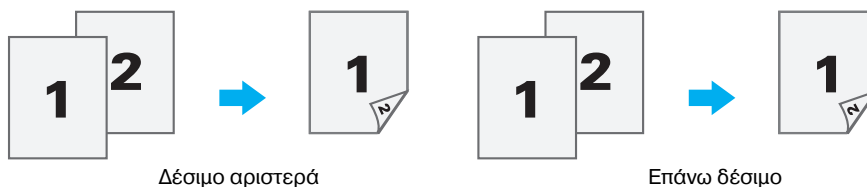

Εκτύπωση φυλλαδίου

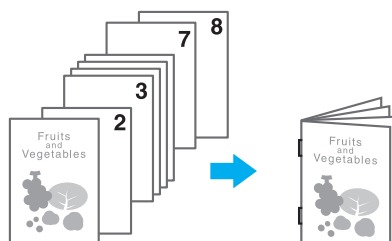

Οδηγοί Windows PCL/PS/XPS: καρτέλα Σελιδοποίηση

Οδηγός Macintosh OS X: Layout/Finish (Διάταξη/Τελείωμα)

Αναφορά

- Επίσης η χρήση της λειτουργίας "Κεφάλαιο" διευκολύνει τον καθορισμό της σελίδας που θα εκτυπωθεί στην μπροστινή πλευρά της σελίδας ενός εκτυπωμένου εγγράφου διπλής όψης ή σαν φυλλάδιο.
- Η λειτουργία "Υπερπήδηση κενής σελίδας", με την οποία δεν εκτυπώνονται οι κενές σελίδες κατά την εκτύπωση από τον οδηγό Windows PCL/XPS είναι χρήσιμη για την ελάττωση του χρησιμοποιούμενου χαρτιού.



Παραπομπές

Για λεπτομέρειες, συμβουλευτείτε τα κεφάλαια 9 και 10 στις [Οδηγίες χρήσης: Λειτουργίες Εκτύπωσης].

4.4 Προσαρμογή της θέσης εκτύπωσης

Κατεύθυνση δεσίματος και Περιθώριο δεσίματος

Ορίστε τη θέση δεσίματος για το δέσιμο των εγγράφων. Με τους οδηγούς Windows PCL/PS/XPS, μπορούν να προσαρμοστούν και τα περιθώρια των σελίδων.

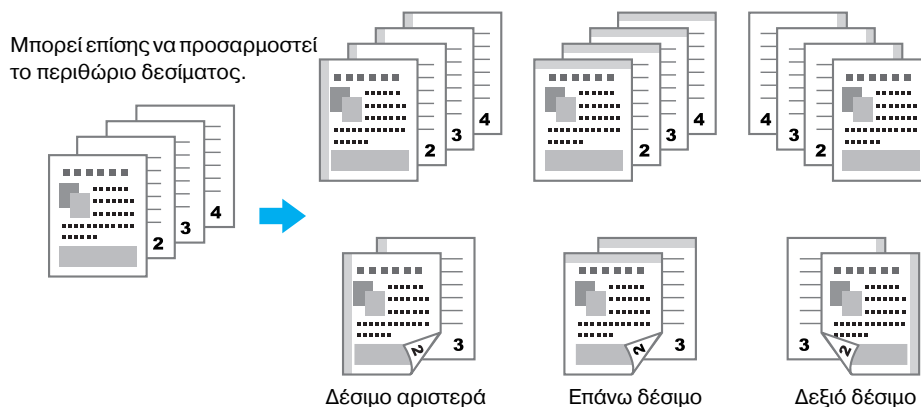

Οδηγοί Windows PCL/PS/XPS: καρτέλα Σελιδοποίηση

Οδηγός Macintosh OS X: Layout/Finish (Διάταξη/Τελείωμα)



Παραπομπές

Για λεπτομέρειες, συμβουλευτείτε τα κεφάλαια 9 και 10 στις [Οδηγίες χρήσης: Λειτουργίες Εκτύπωσης].

Μετατόπιση εικόνας

Μπορεί να μετακινηθεί ολόκληρη η εικόνα και κατόπιν να εκτυπωθεί για παράδειγμα κατά τη ρύθμιση των αριστερών και δεξιών περιθωρίων.

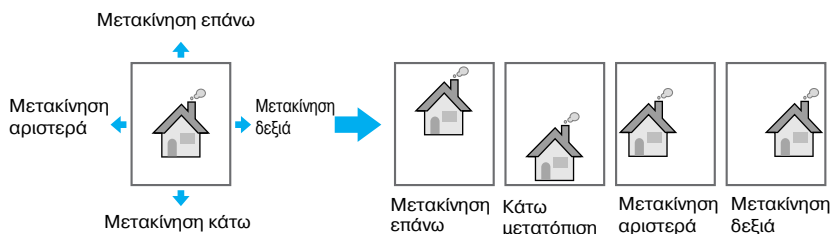

Οδηγοί Windows PCL/PS/XPS: καρτέλα Σελιδοποίηση

Οδηγός Macintosh OS X: Layout/Finish (Διάταξη/Τελείωμα)



Παραπομπές

Για λεπτομέρειες, συμβουλευτείτε τα κεφάλαια 9 και 10 στις [Οδηγίες χρήσης: Λειτουργίες Εκτύπωσης].

4.5 Τελείωμα εγγράφων

Συρραφή και διάτρηση

Τα εκτυπωμένα έγγραφα μπορούν να δεθούν με συνδετήρες ή να τρυπηθούν.

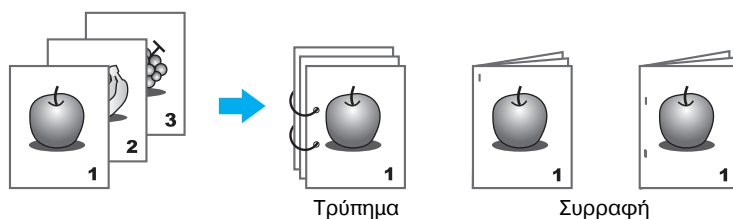

Οδηγοί Windows PCL/PS/XPS: καρτέλα Τέλος

Οδηγός Macintosh OS X: Layout/Finish (Διάταξη/Τελείωμα)

Αναφορά

- Οι ρυθμίσεις συρραφής είναι διαθέσιμες μόνο όταν ο προαιρετικός τελικός επεξεργαστής είναι εγκατεστημένος.
- Οι ρυθμίσεις διάτρησης είναι διαθέσιμες μόνο εάν είναι εγκατεστημένο το προαιρετικό σετ διάτρησης και ο τελικός επεξεργαστής FS-527.
- Εάν επιλέξετε συρτάρι εξόδου, μπορείτε να καθορίσετε τον προορισμό εξόδου.
- Επιλέξτε την επιθυμητή ρύθμιση διεύθυνσης χαρτιού για να καθορίσετε αν θα δώσετε προτεραιότητα στο τελικό προϊόν ή στην παραγωγικότητα σαν μια μέθοδο ρύθμισης της θέσης δεσίματος.



Παραπομπές

Για λεπτομέρειες, συμβουλευτείτε τα κεφάλαια 9 και 10 στις [Οδηγίες χρήσης: Λειτουργίες Εκτύπωσης].

Συρραφή στο κέντρο και δίπλωμα

Επιλέξτε αν το ολοκληρωμένο έγγραφο θα διπλωθεί στη μέση ή αν θα διπλωθεί στη μέση και θα συρραφεί.

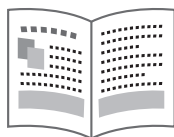

Δίπλωμα στη μέση

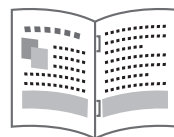

Κεντρική συρραφή και δίπλωμα

Οδηγοί Windows PCL/PS/XPS: καρτέλα Τέλος

Οδηγός Macintosh OS X: Layout/Finish (Διάταξη/Τελείωμα)

Αναφορά

- Οι ρυθμίσεις κεντρικής συρραφής/δίπλωματος και δίπλωματος είναι διαθέσιμες μόνο αν έχουν εγκατασταθεί ο προαιρετικός τελικός επεξεργαστής FS-527 και το συρραπτικό ράχης.



Παραπομπές

Για λεπτομέρειες, συμβουλευτείτε τα κεφάλαια 9 και 10 στις [Οδηγίες χρήσης: Λειτουργίες Εκτύπωσης].

4.6 Προσθήκη διαφορετικού χαρτιού

Λειτουργία εξωφύλλου

Το μπροστινό και το πίσω εξώφυλλο μπορούν να εκτυπωθούν σε διαφορετικό χαρτί.

Επιλέξτε το χαρτί για τα εξώφυλλα από το συρτάρι χαρτιού.

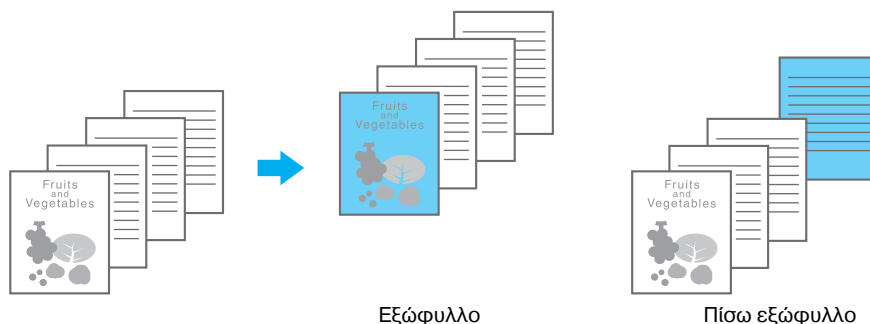

Οδηγοί Windows PCL/PS/XPS: καρτέλα Λειτουργία εξωφύλλου

Οδηγός Macintosh OS X: Cover Mode/Transparency Interleave (Λειτουργία εξωφύλλου/Ενδιάμεση διαφάνεια)



Παραπομπές

Για λεπτομέρειες, συμβουλευτείτε τα κεφάλαια 9 και 10 στις [Οδηγίες χρήσης: Λειτουργίες Εκτύπωσης].

Ενδιάμεση διαφάνεια

Οι ενδιάμεσες διαφάνειες μπορούν να εξαχθούν μεταξύ των διαφανειών επιδιασκοπίου (προβολέα) όταν χρησιμοποιούνται για εκτύπωση.

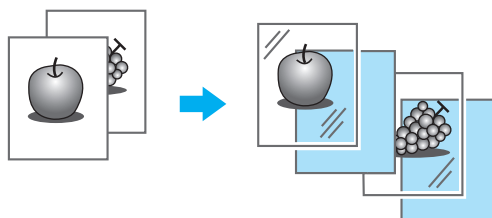

Οδηγοί Windows PCL/PS/XPS: καρτέλα Λειτουργία εξωφύλλου

Οδηγός Macintosh OS X: Cover Mode/Transparency Interleave (Λειτουργία εξωφύλλου/Ενδιάμεση διαφάνεια)



Παραπομπές

Για λεπτομέρειες, συμβουλευτείτε τα κεφάλαια 9 και 10 στις [Οδηγίες χρήσης: Λειτουργίες Εκτύπωσης].

Ρύθμιση ανά σελίδα

Μπορείτε να επιλέξετε διαφορετική μέθοδο εκτύπωσης και συρτάρι για κάθε σελίδα. Αυτό χρησιμεύει για την αλλαγή συρταριών χαρτιού ενώ εκτυπώνετε πολλές σελίδες.

Σελίδα 1: Εκτύπωση μονής όψης με χαρτί από το Συρτάρι 1

Σελίδα 2: Εκτύπωση μονής όψης με χαρτί από το Συρτάρι 2

Τρίτο φύλλο: Τοποθέτηση κενής σελίδας από το Συρτάρι 1

Σελίδες 3 έως 6: Εκτύπωση διπλής όψης με χαρτί από το Συρτάρι 1

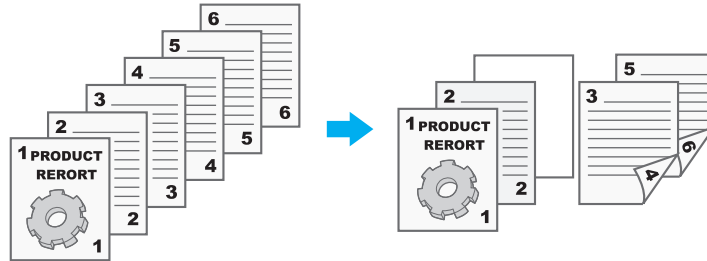

Οδηγοί Windows PCL/PS/XPS: καρτέλα Λειτουργία εξωφύλλου

Οδηγός Macintosh OS X: Per Page Setting (Ρύθμιση ανά σελίδα)



Παραπομπές

Για λεπτομέρειες, συμβουλευτείτε τα κεφάλαια 9 και 10 στις [Οδηγίες χρήσης: Λειτουργίες Εκτύπωσης].

4.7 Προσθήκη κειμένου και εικόνων κατά την εκτύπωση

Υδατογράφημα

Το έγγραφο μπορεί να εκτυπωθεί με ένα υδατογράφημα επ' αυτού (αποτύπωση κειμένου).

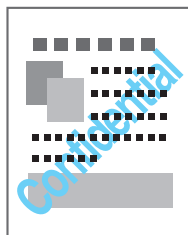

Οδηγοί Windows PCL/PS/XPS: καρτέλα Αποτύπωση/Σύνθεση



Παραπομπές

Για λεπτομέρειες, ανατρέξτε στο κεφάλαιο 9 στις [Οδηγίες χρήσης: Λειτουργίες Εκτύπωσης].

Επικάλυψη

Μπορεί να οριστεί εκτύπωση του υδατογραφήματος σε μία συγκεκριμένη περιοχή επικάλυψης.

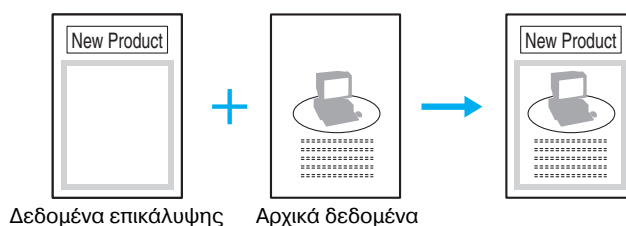

Οδηγοί Windows PCL/PS/XPS: καρτέλα Αποτύπωση/Σύνθεση



Παραπομπές

Για λεπτομέρειες, ανατρέξτε στο κεφάλαιο 9 στις [Οδηγίες χρήσης: Λειτουργίες Εκτύπωσης].

Ασφάλεια αντιγραφής

Ορίστε ένα ειδικό μοτίβο ή έναν κωδικό για να αποτρέψετε την αντιγραφή. Υπάρχουν τέσσερις λειτουργίες προστασίας αντιγραφής: Προστασία αντιγραφής, Επαναλαμβανόμε. αποτύπωση, Προστασία αντιγραφής και Κωδικός αντιγράφου.

Παράδειγμα: Προστασία αντιγραφής

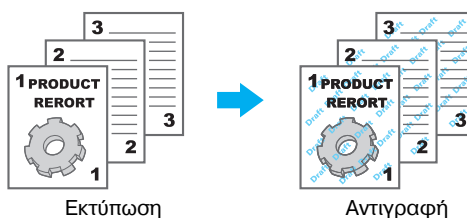

- Για να χρησιμοποιήσετε τις λειτουργίες "Προστασία αντιγραφής" και "Κωδικός αντιγράφου", απαιτείται το προαιρετικό σετ ασφαλείας SC-507.

Οδηγοί Windows PCL/PS/XPS: καρτέλα Αποτύπωση/Σύνθεση

Οδηγός Macintosh OS X: Stamp/Composition (Αποτύπωση/Σύνθεση)



Παραπομπές

Για λεπτομέρειες, συμβουλευτείτε τα κεφάλαια 9 και 10 στις [Οδηγίες χρήσης: Λειτουργίες Εκτύπωσης].

Ημερομ./Ώρα και Αριθμός σελίδας

Το έγγραφο μπορεί να εκτυπωθεί με την προσθήκη ημερομηνίας/ώρας ή τον αριθμό σελίδας.

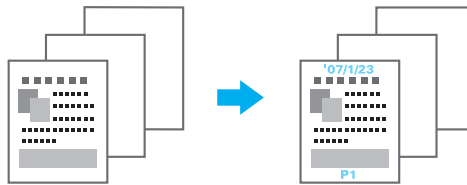

Οδηγοί Windows PCL/PS/XPS: καρτέλα Αποτύπωση/Σύνθεση

Οδηγός Macintosh OS X: Stamp/Composition (Αποτύπωση/Σύνθεση)



Παραπομπές

Για λεπτομέρειες, συμβουλευτείτε τα κεφάλαια 9 και 10 στις [Οδηγίες χρήσης: Λειτουργίες Εκτύπωσης].

Κεφαλίδα/Υποσέλιδο

Τα στοιχεία που έχουν καταχωριστεί σε αυτό το μηχάνημα ως κεφαλίδα/υποσέλιδο μπορούν να προστεθούν κατά την εκτύπωση του εγγράφου.

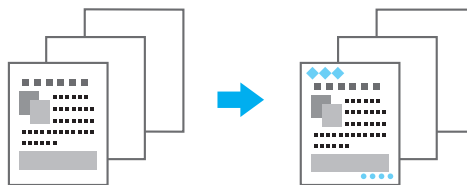

Οδηγοί Windows PCL/PS/XPS: καρτέλα Αποτύπωση/Σύνθεση

Οδηγός Macintosh OS X: Stamp/Composition (Αποτύπωση/Σύνθεση)

Αναφορά

- Για να χρησιμοποιήσετε κεφαλίδες/υποσέλιδα θα πρέπει προηγουμένως να καταχωρίσετε κεφαλίδα/υποσέλιδο σε αυτό το μηχάνημα.



Παραπομπές

Για λεπτομέρειες, συμβουλευτείτε τα κεφάλαια 9 και 10 στις [Οδηγίες χρήσης: Λειτουργίες Εκτύπωσης].

4.8 Προσαρμογή της ποιότητας εικόνας

Επιλογή χρώματος και προσαρμογής ποιότητας

Το έγγραφο μπορεί να εκτυπωθεί σε κλίμακα του γκρι ή μπορεί να προσαρμοστεί η ποιότητα της εικόνας, όπως π.χ. ο τόνος.

Αναφορά

Η λειτουργία βελτίωσης άκρων μπορεί να οριστεί για την επισήμανση του άκρου των χαρακτήρων, των γραφικών και των εικόνων ώστε να είναι περισσότερο ορατοί οι χαρακτήρες μικρού μεγέθους.

Η λειτουργία Εξοικονόμηση τόνερ μπορεί να οριστεί για τον έλεγχο της πυκνότητας εκτύπωσης και τη μείωση της ποσότητας τόνερ που καταναλώνεται.

- Το προφίλ ICC μπορεί να καθοριστεί για τον οδηγό Windows PS και Macintosh OS X.
- Ο οδηγός Windows XPS έχει τη λειτουργία "Μοτίβο" που καθορίζει τη λεπτότητα των γραφικών μοτίβων.
- Ο οδηγός Windows PCL έχει τη λειτουργία "Μοτίβο" που καθορίζει τη λεπτότητα των μοτίβων γραφικών καθώς και τη λειτουργία "Συμπίεση εικόνας" που καθορίζει το συντελεστή συμπίεσης για τις εικόνες.
- Οι οδηγοί Windows PS και Macintosh OSX παρέχουν τη λειτουργία "Αυτόματη παγίδευση" με την οποία γίνεται εκτύπωση για την αποφυγή δημιουργίας λευκών τμημάτων γύρω από την εικόνα καθώς και τη λειτουργία "Μαύρο επί της εκτύπωσης" με την οποία γίνεται εκτύπωση για την αποφυγή δημιουργίας λευκών τμημάτων γύρω από έναν χαρακτήρα μαύρου χρώματος ή ένα σχήμα.

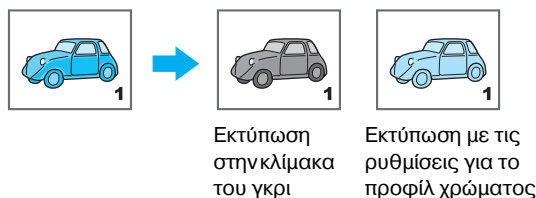

Οδηγοί Windows PCL/PS/XPS: καρτέλα Ποιότητα

Οδηγός Macintosh OS X: Quality (Ποιότητα)



Παραπομπές

Για λεπτομέρειες, συμβουλευτείτε τα κεφάλαια 9 και 10 στις [Οδηγίες χρήσης: Λειτουργίες Εκτύπωσης].

Ρύθμιση χρώματος

Το έγγραφο μπορεί να εκτυπωθεί με την κατάλληλη για τα περιεχόμενα του εγγράφου ποιότητα εικόνας.

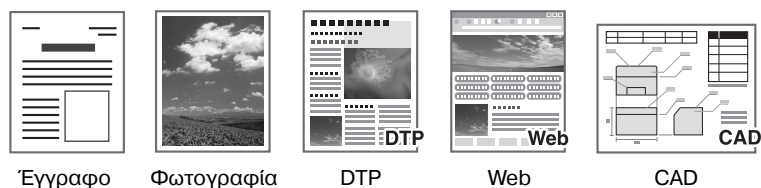

Οδηγοί Windows PCL/PS/XPS: καρτέλα Ποιότητα

Οδηγός Macintosh OS X: Quality (Ποιότητα)



Παραπομπές

Για λεπτομέρειες, συμβουλευτείτε τα κεφάλαια 9 και 10 στις [Οδηγίες χρήσης: Λειτουργίες Εκτύπωσης].

Λειτ. στιλπνότ.

Μπορείτε να εκτυπώσετε το έγγραφο με ένα γυαλιστερό φινίρισμα.

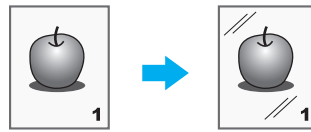

Οδηγοί Windows PCL/PS/XPS: καρτέλα Ποιότητα

Οδηγός Macintosh OS X: Quality (Ποιότητα)

**Παραπομπές**

Για λεπτομέρειες, συμβουλευτείτε τα κεφάλαια 9 και 10 στις [Οδηγίες χρήσης: Λειτουργίες Εκτύπωσης].

4.9 Χρήση γραμματοσειρών εκτυπωτή

Ρυθμ. γραμματοσειράς

Το έγγραφο μπορεί να εκτυπωθεί αντικαθιστώντας τα TrueType με γραμματοσειρές του εκτυπωτή.

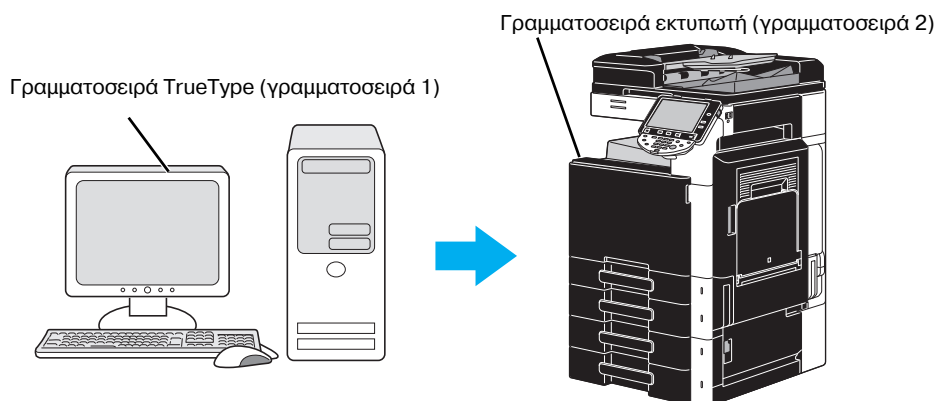

Οδηγοί Windows PCL/PS: Καρτέλα Ποιότητα

Αναφορά

- Όταν χρησιμοποιούνται γραμματοσειρές του εκτυπωτή, ο χρόνος εκτύπωσης μειώνεται, αλλά μπορεί να υφίσταται μία διαφοροποίηση μεταξύ του εμφανισθέντος εγγράφου και του αποτελέσματος εκτύπωσης.
- Οι "Ρυθμίσεις γραμματοσειράς" μπορούν να διαμορφωθούν χρησιμοποιώντας οδηγούς Windows PCL ή PS.



Παραπομπές

Για λεπτομέρειες, ανατρέξτε στο κεφάλαιο 9 στις [Οδηγίες χρήσης: Λειτουργίες Εκτύπωσης].

4.10 Ρύθμιση των παραμέτρων ενός εύχρηστου οδηγού εκτυπωτή

My Tab (Η καρτέλα μου)

Μπορείτε να ορίσετε τις παραμέτρους της λειτουργίας "My Tab (Η καρτέλα μου)" η οποία σας επιτρέπει να καταχωρίσετε ομαδικά σε μια καρτέλα τις λειτουργίες των συχνά χρησιμοποιούμενων ρυθμίσεων του οδηγού εκτυπωτή και να προσαρμόσετε τα περιεχόμενα που θα εμφανίζονται στην καρτέλα. Χρησιμοποιώντας το "My Tab (Η καρτέλα μου)", μπορείτε να αλλάξετε τις ρυθμίσεις των συχνά χρησιμοποιούμενων λειτουργιών που εμφανίζονται σε μια οθόνη.

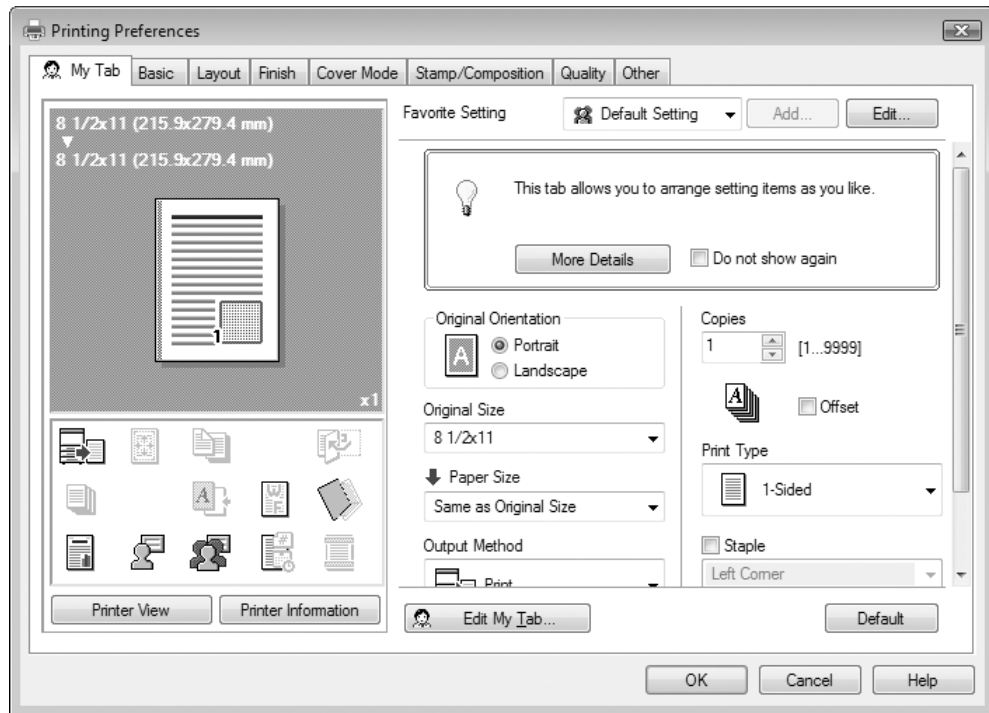

Οδηγοί Windows PCL/PS/XPS: My Tab (Η καρτέλα μου)



Παραπομπές

Για λεπτομέρειες, ανατρέξτε στο κεφάλαιο 9 στις [Οδηγίες χρήσης: Λειτουργίες Εκτύπωσης].

5

Χρήσιμες λειτουργίες φαξ

5 Χρήσιμες λειτουργίες φαξ

5.1 Καταχώριση συχνά χρησιμοποιούμενων αριθμών φαξ

Μπορείτε να καταχωρίσετε τους συχνά χρησιμοποιούμενους προορισμούς.

Οι προορισμοί μπορούν να καταχωριστούν στο βιβλίο διευθύνσεων ή ως προορισμοί ομάδας.

Προορισμοί βιβλίου διευθύνσεων

Καταχωρίζοντας ένα συχνά χρησιμοποιούμενο προορισμό στο βιβλίο διευθύνσεων, ο προορισμός μπορεί εύκολα να ανακληθεί πατώντας απλά το πλήκτρο του βιβλίου διευθύνσεων.

Ανοιγμα της οθόνης καταχώρισης προορισμού

Λειτουργίες / Μετρητής

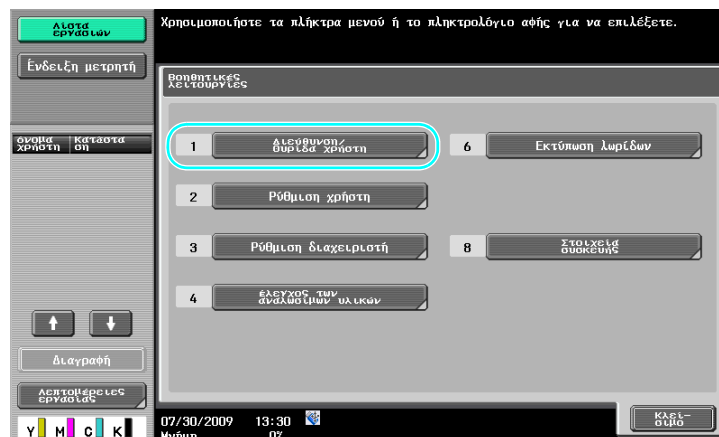
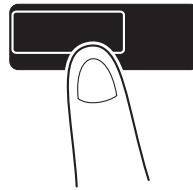

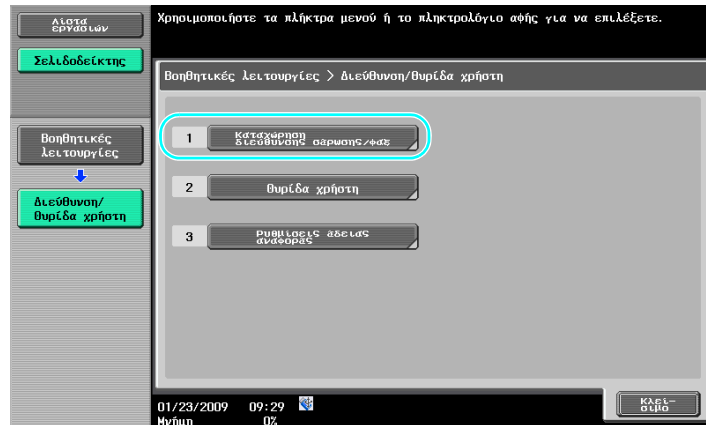

Οθόνη καταχώρισης προορισμού

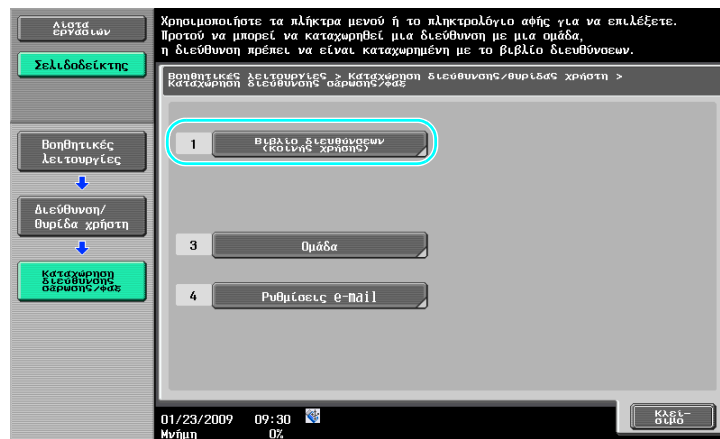

Καταχώριση ενός αριθμού φαξ

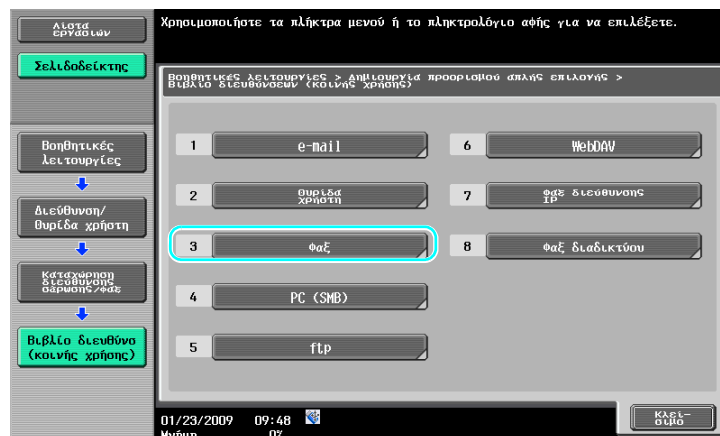

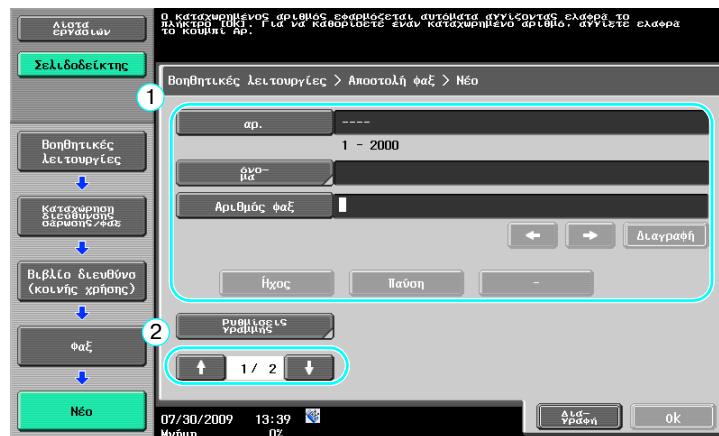
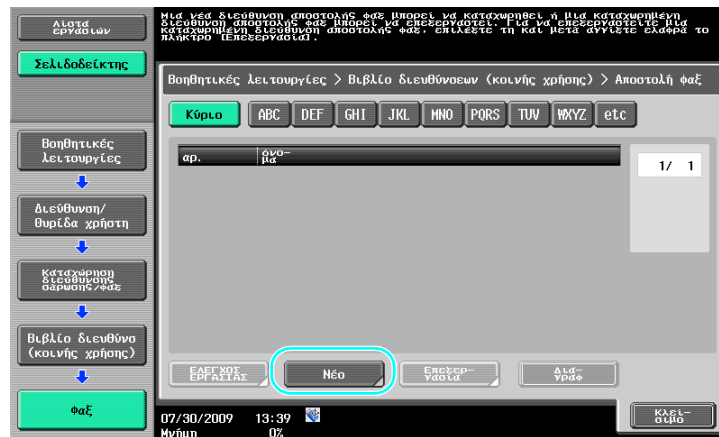

- Αρ.: Χρησιμοποιώντας το πληκτρολόγιο, πληκτρολογήστε τον αριθμό καταχώρισης.
- Όνομα: Εισάγετε το όνομα του αριθμού φαξ που πρέπει να καταχωριστεί.
- Αριθμός φαξ: Χρησιμοποιώντας το πληκτρολόγιο, εισάγετε τον αριθμό φαξ που επιθυμείτε να καταχωρίσετε.
- Ευρετήριο: Επιλέξτε τους χαρακτήρες του ευρετηρίου που θα χρησιμοποιηθούν για την οργάνωση των αριθμών φαξ. Επιλέγοντας κατάλληλους χαρακτήρες ευρετηρίου για το καταχωρισμένο όνομα μπορείτε να βρείτε εύκολα τον αριθμό φαξ.
- Εικονίδιο: Όταν το i-Option LK-v2/LK-101 v2 ενεργοποιείται σε αυτό το μηχάνημα, επιλέξτε ένα εικονίδιο.



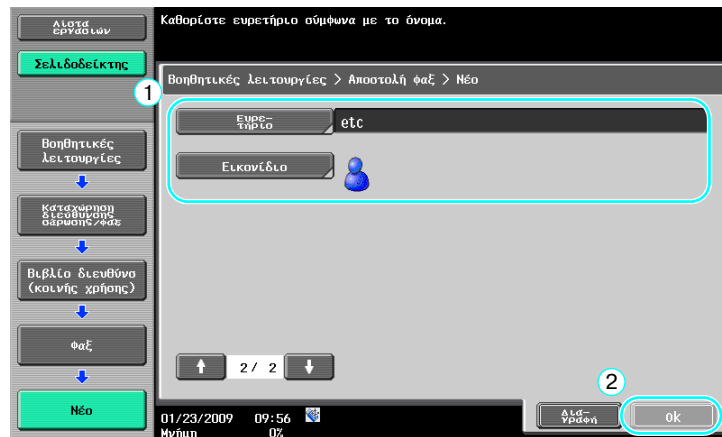

Παραπομπές

Για λεπτομέρειες, συμβουλευτείτε το κεφάλαιο 9 στις [Οδηγίες χρήσης: Λειτουργίες δικτυακής σάρωσης/φαξ/φαξ δικτύου].

Ομάδα προορισμών

Μπορείτε να καταχωρίσετε μαζί πολλαπλούς προορισμούς σαν μια ομάδα.

Οι προορισμοί που μπορούν να καταχωριστούν ως ομαδικός προορισμός πρέπει να καταχωριστούν στο βιβλίο διευθύνσεων.

Για να καταχωρίσετε έναν ομαδικό προορισμό θα πρέπει προηγουμένως να καταχωρίσετε τους μεμονωμένους προορισμούς στο βιβλίο διευθύνσεων.

➔ Πατήστε [Ομάδα] στην οθόνη Καταχώριση διεύθυνσης σάρωσης/φαξ.

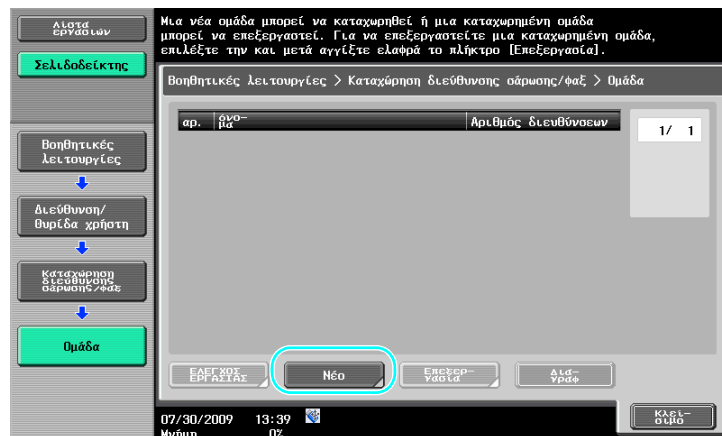

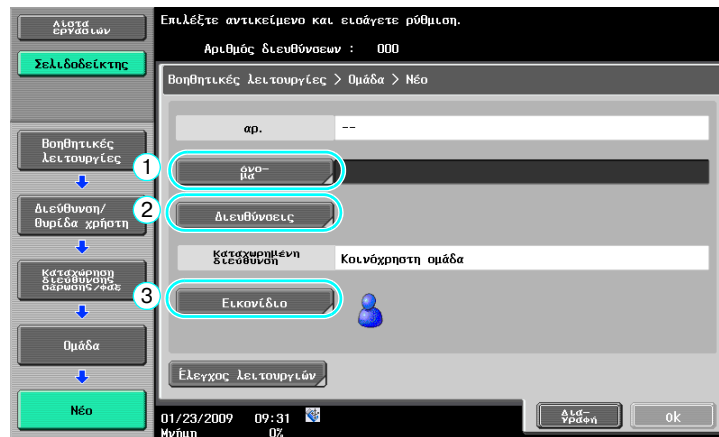

Οθόνη προορισμού



Παραπομπές

Για λεπτομέρειες, συμβουλευτείτε το κεφάλαιο 9 στις [Οδηγίες χρήσης: Λειτουργίες δικτυακής σάρωσης/φαξ/φαξ δικτύου].

Καταχώριση προορισμού προγράμματος

Με το πάτημα ενός πλήκτρου μπορείτε να καταχωρίσετε ρυθμίσεις σάρωσης, μετάδοσης και προορισμών. Όλα αυτά καλούνται προορισμοί προγράμματος.

Οι καταχωρισμένοι προορισμοί προγράμματος μπορούν εύκολα να ανακληθούν και να χρησιμοποιηθούν.

Παραπομπές

Για λεπτομέρειες, συμβουλευτείτε το κεφάλαιο 9 στις [Οδηγίες χρήσης: Λειτουργίες δικτυακής σάρωσης/φαξ/φαξ δικτύου].

5.2 Έλεγχος των ως τώρα εκτελεσμένων λειτουργιών φαξ

Λίστα επικοινωνιών.

Μπορείτε να δείτε ένα αναλυτικό ημερολόγιο των αποστολών και παραλαβών φαξ, να δημιουργήσετε μία σχετική αναφορά και να την εκτυπώσετε.

Τα πρωτόκολλα εκπομπής, παραλαβής και δραστηριοτήτων - αυτό το τελευταίο συνδυάζει τις αναφορές εκπομπής (αποστολής) και παραλαβής - είναι διαθέσιμα στην οθόνη λίστας επικοινωνιών.

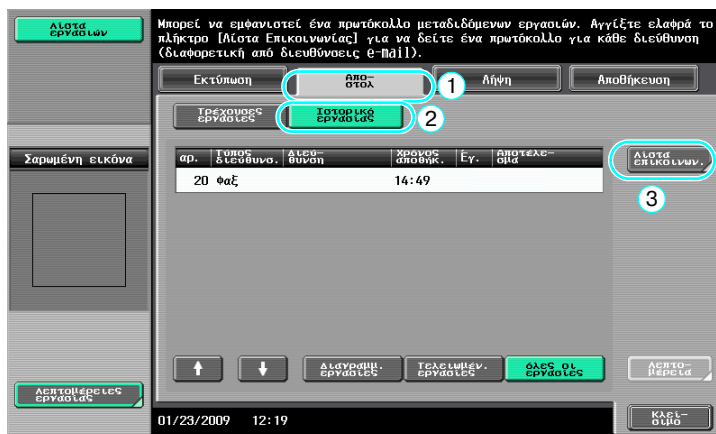
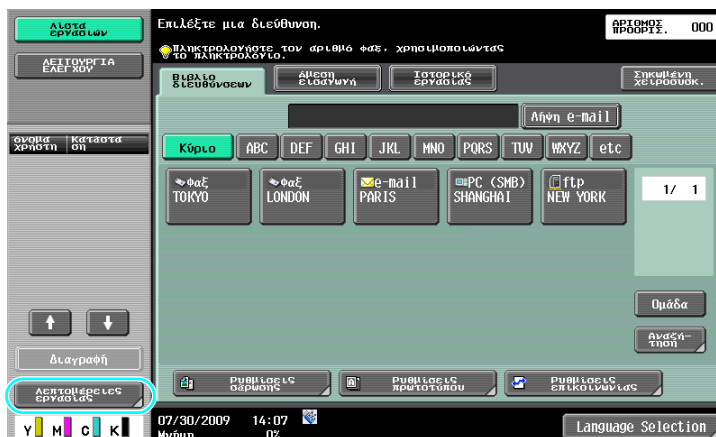



Επιλέξτε το πρωτόκολλο που πρόκειται να εκτυπωθεί.



Επιλέξτε τον αριθμό των αναφορών που πρόκειται να εκτυπωθούν.

Παραπομπές

Η αναφορά δραστηριότητας μπορεί να εκτυπώνεται περιοδικά.

Για λεπτομέρειες, συμβουλευτείτε το κεφάλαιο 8 στις [Οδηγίες χρήσης: Λειτουργίες δικτυακής σάρωσης/φαξ/φαξ δικτύου].

Οι εργασίες φαξ που δεν στάλθηκαν αποθηκεύονται αυτόματα στη Θυρίδα επαναμετάδοσης φαξ. Οι εργασίες που αποθηκεύτηκαν στη Θυρίδα επαναμετάδοσης φαξ μπορούν να σταλούν χειροκίνητα. Οι ρυθμίσεις πρέπει να καθοριστούν στη λειτουργία Διαχειριστή για την αυτόματη αποθήκευση των εργασιών στη Θυρίδα επαναμετάδοσης φαξ. Για λεπτομέρειες, συμβουλευτείτε το κεφάλαιο 10 στις [Οδηγίες χρήσης: Λειτουργίες δικτυακής σάρωσης/φαξ/φαξ δικτύου].

5.3 Αποστολή προς πολλαπλούς αποδέκτες ταυτόχρονα

Μπορείτε να στέλνετε έγγραφα σε πολλαπλούς αποδέκτες ταυτόχρονα με μία μόνο διαδικασία αποστολής. Η λειτουργία αυτή ονομάζεται "μετάδοση σε πολλούς παραλήπτες".

Μετάδοση σε πολλούς παραλήπτες

Μπορούν να οριστούν οι παραλήπτες για μαζικές αποστολές πληκτρολογώντας τον προορισμό με χρήση του πληκτρολογίου ή επιλέγοντας έναν καταχωρισμένο προορισμό.

Επίσης, μπορείτε να ορίσετε παραλήπτες χρησιμοποιώντας ένα συνδυασμό των δύο μεθόδων.

Εισαγωγή προορισμού με το πληκτρολόγιο

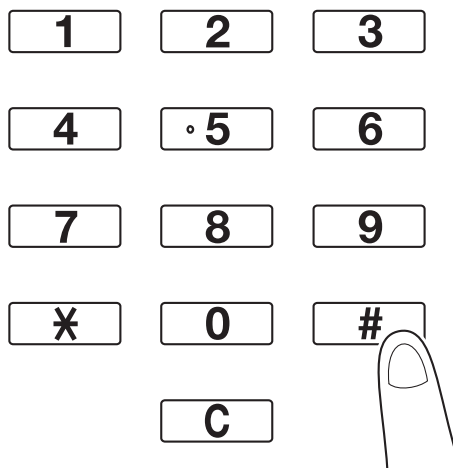

Πατήστε [Επόμενος προορισμός] για να εμφανιστεί μια οθόνη για εισαγωγή του δεύτερου προορισμού.



Μπορείτε επίσης να εισαγάγετε έναν προορισμό από τον πίνακα ελέγχου.



Μπορείτε επίσης να ορίσετε έναν προορισμό εισάγοντας τον αριθμό καταχώρισης.



Παραπομπές

Για λεπτομέρειες, συμβουλευτείτε το κεφάλαιο 5 στις [Οδηγίες χρήσης: Λειτουργίες δικτυακής σάρωσης/ φαξ/φαξ δικτύου].

Επιλογή ενός καταχωρισμένου προορισμού

Επιλέξτε πολλαπλούς προορισμούς προς τους οποίους θέλετε να αποστείλετε.

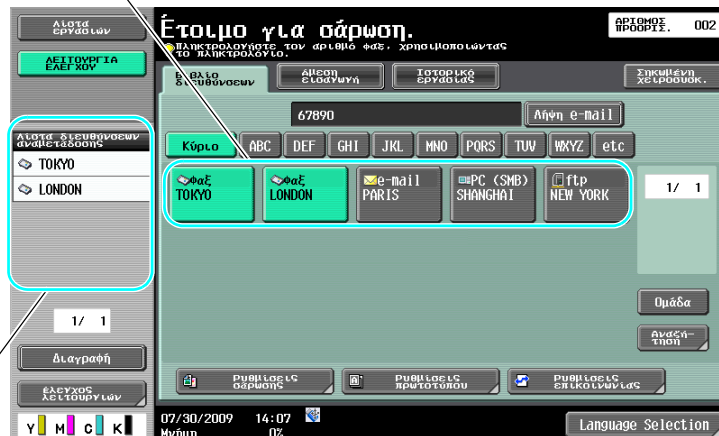

Μπορείτε να ελέγξετε τους προορισμούς που έχετε επιλέξει

Αναφορά

- Μπορούν να οριστούν έως το πολύ 625 προορισμοί.
Μπορείτε να ορίσετε τους προορισμούς με τον ακόλουθο συνδυασμό.
Βιβλίο διευθύνσεων: 500 διευθύνσεις
Άμεση εισαγωγή: 100 διευθύνσεις φαξ, 5 διευθύνσεις E-Mail, διεύθυνση φαξ Διαδικτύου ή διεύθυνση φαξ IP, 5 διευθύνσεις SMB, 5 διευθύνσεις FTP, 5 διευθύνσεις θυρίδας χρήστη, 5 διευθύνσεις WebDAV



Παραπομπές

Για λεπτομέρειες, συμβουλευτείτε το κεφάλαιο 5 στις [Οδηγίες χρήσης: Λειτουργίες δικτυακής σάρωσης/φαξ/φαξ δικτύου].

5.4 Επιλογή στοιχείων καταχωρισμένου αποστολέα

Ρυθμίσεις στοιχείων αποστολέα φαξ

Τα στοιχεία καταχωρισμένου αποστολέα (όνομα αποστολέα και Αρ. φαξ) μπορούν να επιλεγούν και να αλλαχτούν.

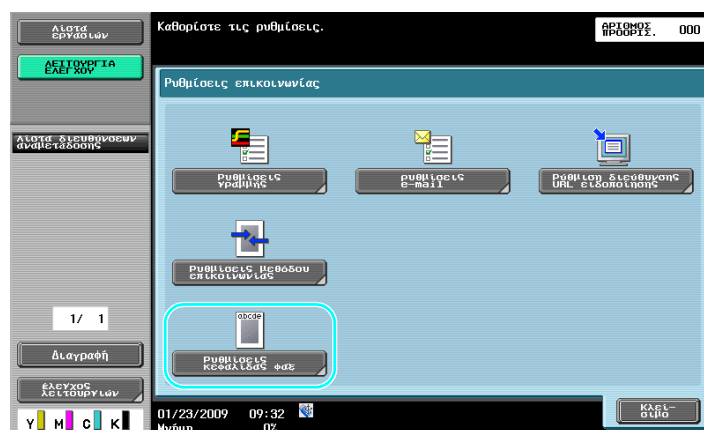
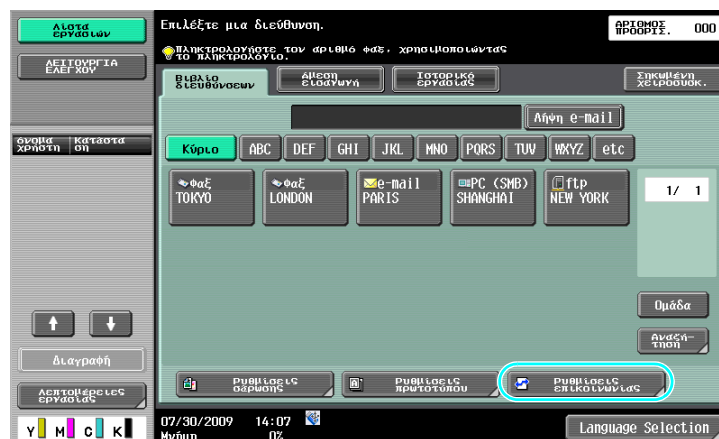
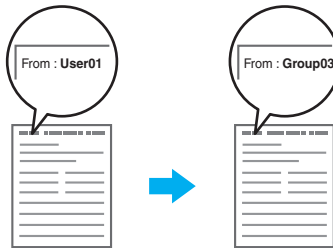

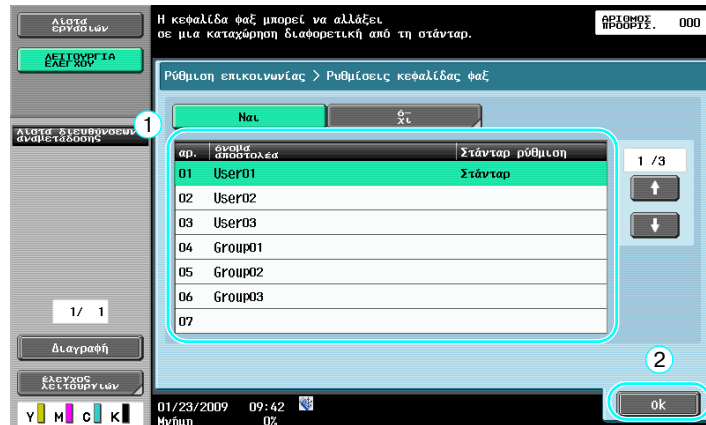

Αναφορά

- Τα στοιχεία αποστολέα μπορούν να οριστούν στη λειτουργία Διαχειριστής. Ζητήστε έναν κωδικό πρόσβασης διαχειριστή από τον διαχειριστή του μηχανήματος.
- Τα στοιχεία που αφορούν τον αποστολέα καταχωρίζονται από τον διαχειριστή. Επικοινωνήστε με τον διαχειριστή του μηχανήματος σχετικά με τα στοιχεία αποστολέα που επιθυμείτε να εμφανίζονται.
- Ο διαχειριστής μπορεί να ορίσει τη θέση για την εκτύπωση των στοιχείων αποστολέα στην εξωτερική ή στην εσωτερική πλευρά του εγγράφου ή μπορεί να ορίσει να μην εκτυπωθούν τα στοιχεία αποστολέα.



Παραπομπές

Για λεπτομέρειες, συμβουλευτείτε το κεφάλαιο 10 στις [Οδηγίες χρήσης: Λειτουργίες δικτυακής σάρωσης/ φαξ/φαξ δικτύου].

5.5 Σάρωση των εγγράφων προς αποστολή

Ρυθμίσεις σάρωσης

Από την οθόνη Ρυθμίσεις σάρωσης, μπορείτε να αλλάξετε τις ρυθμίσεις όπως η ποιότητα εικόνας, η ανάλυση και η πυκνότητα του σαρωμένου εγγράφου.

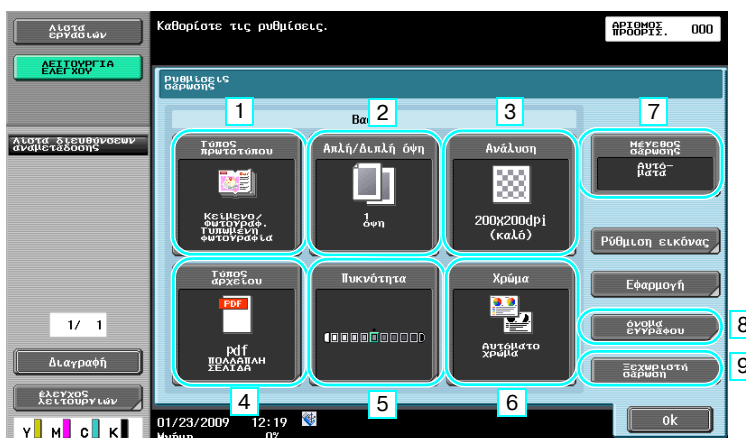
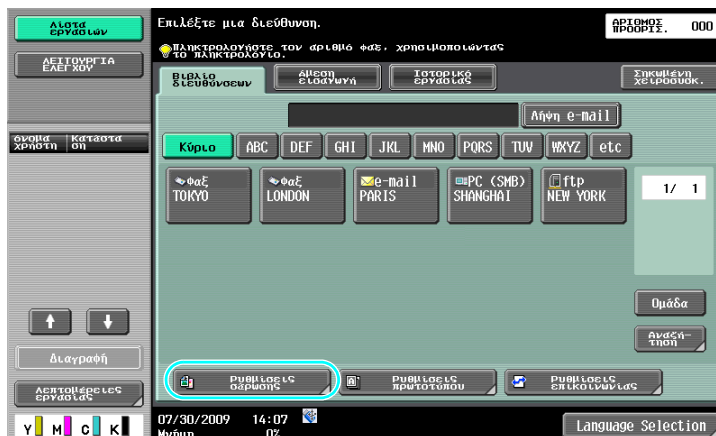

αρ.	Παράμετρος	Περιγραφή
1	Τύπος πρωτοτύπου	Μπορείτε να σαρώσετε το έγγραφο ανάλογα με τα περιεχόμενά του.
2	Απλή/Διπλή όψη	Επιλέξτε "Διπλή όψη" όταν σαρώνετε έγγραφα διπλής όψης.
3	Ανάλυση	Όσο μεγαλύτεροι οι αριθμοί, τόσο πιο καθαρή είναι η εικόνα.
4	Τύπος αρχείου	Η παράμετρος αυτή δεν είναι διαθέσιμη όταν η αποστολή γίνεται προς αριθμό φαξ.
5	Πυκνότητα	Επιλέξτε αν πρέπει να τα δεδομένα της σάρωσης να φαίνονται σε πιο έντονο μαύρο ή πιο ανοιχτά.
6	Χρώμα	Η παράμετρος αυτή δεν είναι διαθέσιμη όταν η αποστολή γίνεται προς αριθμό φαξ.
7	Μέγεθος σάρωσης	Καθορίστε το μέγεθος του εγγράφου που πρόκειται να σαρωθεί. Αυτό είναι χρήσιμο όταν θέλετε να στείλετε με φαξ μόνο ένα τμήμα του εγγράφου.
8	Όνομα εγγράφου	Η παράμετρος αυτή δεν είναι διαθέσιμη όταν η αποστολή γίνεται προς αριθμό φαξ.
9	Ξεχωριστή σάρωση	Επιλέξτε αυτήν την ρύθμιση για να στείλετε συνολικά ένα έγγραφο που σαρώθηκε σε ξεχωριστές ομάδες.

Ρύθμιση ποιότητας

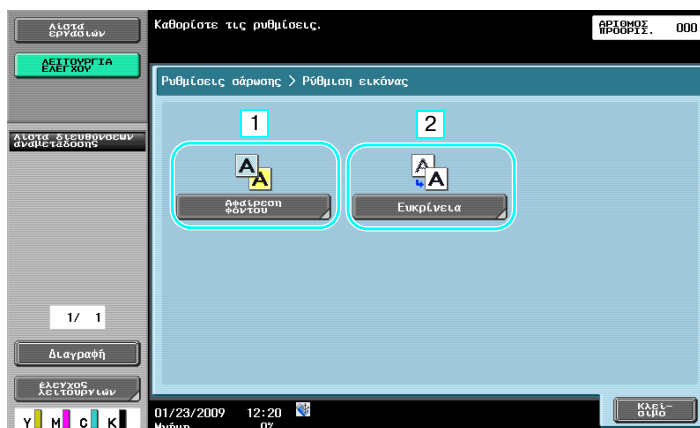

αρ.	Παράμετρος	Περιγραφή
1	Αφαίρεση φόντου	Ρυθμίστε την πυκνότητα του φόντου όταν η εκτύπωση της πίσω πλευράς μπορεί να αναπαραχθεί στην μπροστινή πλευρά του αντίγραφου ή όταν το φόντο του πρωτοτύπου είναι έγχρωμο.
2	Ευκρίνεια	Προσαρμόστε τη ρύθμιση όταν οι άκρες του κειμένου δεν είναι οξείες ("ευκρινείς").

Εφαρμογή



αρ.	Παράμετρος	Περιγραφή
1	Διαγραφή πλαισίου	Οι σκίες που εμφανίζονται κατά τη σάρωση του εγγράφου μπορούν να διαγραφούν.
2	Αντιγραφή βιβλίου	Καθορίστε την κατάλληλη ρύθμιση για τη σάρωση ενός βιβλίου.
3	Παρατήρηση	Το έγγραφο προς αποστολή μπορεί να αποθηκευτεί στη Θυρίδα χρήστη παρατηρήσεων.
4	Αποτύπωση/Σύνθεση	Στείλτε το έγγραφο με την προσθήκη ημερομηνίας, ώρας, αριθμού σελίδας ή προρρυθμισμένου κειμένου.
5	Εκτύπωση σελίδας	Ένα έγγραφο που αποστέλλεται με φαξ μπορεί ταυτόχρονα να αντιγραφεί.
6	Αποτύπωση αποστολής	Όταν ένα φαξ πρόκειται να σταλεί χρησιμοποιώντας ADF, μπορεί να επιβεβαιωθεί αν κάθε σελίδα του πρωτοτύπου έχει σαρωθεί ή όχι με την προσθήκη της σφραγίδας ολοκλήρωσης στο σαρωμένο πρωτότυπο. Για να χρησιμοποιήσετε τη λειτουργία Αποτύπωση αποστολής πρέπει να είναι εγκατεστημένη η προαιρετική μονάδα αποτύπωσης.



Παραπομπές

Για λεπτομέρειες, συμβουλευτείτε το κεφάλαιο 5 στις [Οδηγίες χρήσης: Λειτουργίες δικτυακής σάρωσης/φαξ/φαξ δικτύου].

5.6 Αποστολή εγγράφων με μία εντολή από τον παραλήπτη

Ανάκληση μετάδοσης

Η αποθήκευση των δεδομένων των σαρωθέντων εγγράφων στο μηχάνημα του αποστολέα και αποστολή αυτών μόλις αυτά ζητηθούν από τον παραλήπτη ονομάζεται "μετάδοση με ανάκληση".

Ένα έγγραφο που εστάλη με χρήση της λειτουργίας "Ανάκληση αποστολής" του παρόντος μηχανήματος αποθηκεύεται στη Θυρίδα αποστολής με ανάκληση και αποστέλλεται μόλις ληφθεί η σχετική εντολή αποστολής από τον παραλήπτη.

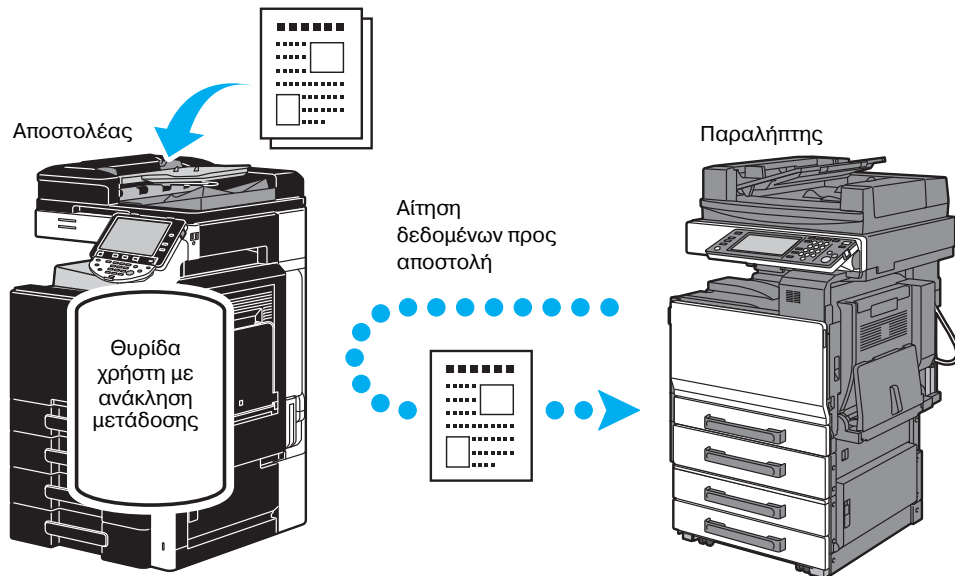

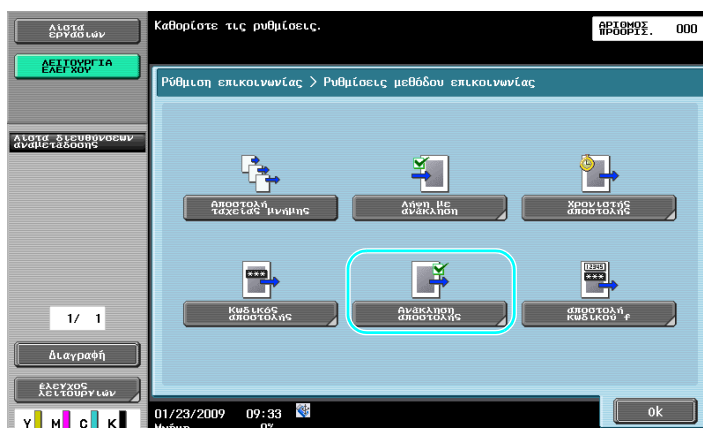

Αναφορά

- Κατά την αποστολή με ανάκληση επιβαρύνεται ο παραλήπτης με το κόστος σύνδεσης.
- Για το αίτημα αποστολής δεδομένων που αποθηκεύτηκαν για μετάδοση με ανάκληση από το μηχάνημα πατήστε [Ανάκληση αποστολής] στην οθόνη Ρυθμίσεις μεθόδου επικοινωνίας και μετά ορίστε τον αποστολέα για τη λήψη των δεδομένων.
- Ο πίνακας ανάκλησης αποστολής μπορεί να χρησιμοποιηθεί αν το μηχάνημα φαξ του παραλήπτη υποστηρίζει λειτουργίες κώδικα F.

**Παραπομπές**

Για λεπτομέρειες, συμβουλευτείτε το κεφάλαιο 5 στις [Οδηγίες χρήσης: Λειτουργίες δικτυακής σάρωσης/ φαξ/φαξ δικτύου].

5.7 Μείωση του τηλεπικοινωνιακού κόστους

Αποστολή σε πολλαπλούς απομακρυσμένους παραλήπτες (διανομή αναμετάδοσης)

Για να στείλετε ένα έγγραφο σε πολλαπλούς παραλήπτες, το έγγραφο μπορεί να σταλεί σε έναν παραλήπτη και έπειτα ο παραλήπτης (σταθμός αναμετάδοσης) μπορεί να προωθήσει το έγγραφο στους εναπομείναντες παραλήπτες.

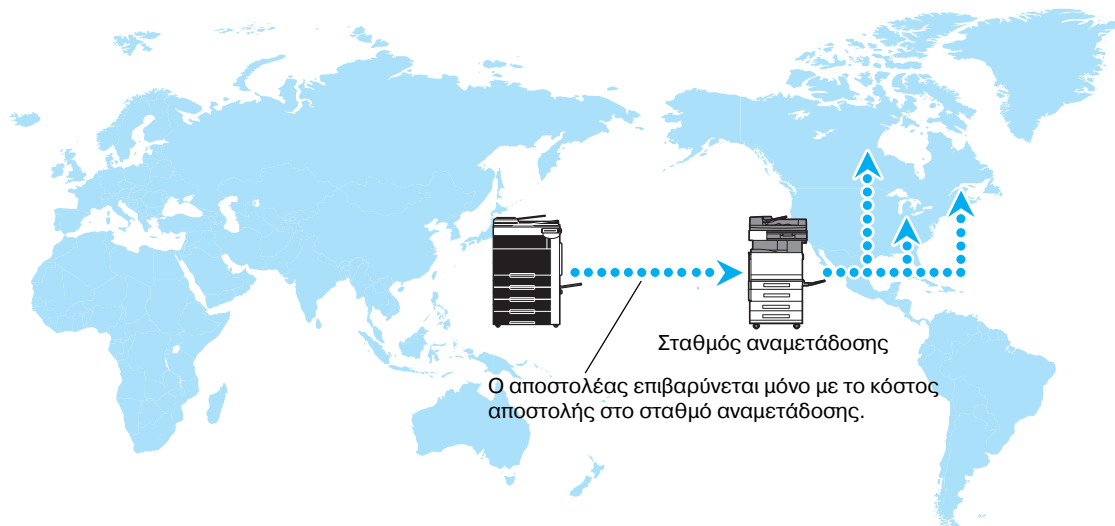
**Αναφορά**

- Για την πραγματοποίηση μαζικών αποστολών αναμετάδοσης, η θυρίδα χρήστη αναμετάδοσης και ο προορισμός μπορούν να καθοριστούν στο σταθμό αναμετάδοσης. Για τη ρύθμιση προορισμού, πρέπει προηγουμένως να καθοριστεί μια ομάδα ως προορισμός.

**Παραπομπές**

Για λεπτομέρειες, συμβουλευτείτε το κεφάλαιο 7 στις [Οδηγίες χρήσης: Λειτουργίες δικτυακής σάρωσης/ φαξ/φαξ δικτύου].

Αποστολή για εκμετάλλευση του χαμηλότερου νυκτερινού κόστους (αποστολή με χρονικό ορισμό)

Μπορείτε να ορίσετε τις ρυθμίσεις προορισμού και να σαρώσετε το έγγραφο κατά τη διάρκεια της ημέρας, αλλά η αποστολή να πραγματοποιηθεί κατά τη διάρκεια του χαμηλότερου νυκτερινού τιμολογίου, όταν οι χρεώσεις είναι χαμηλότερες.

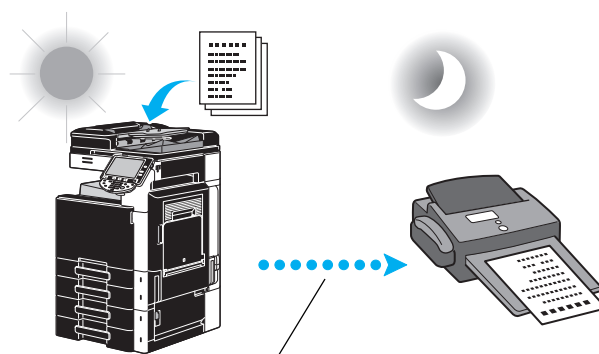

Το σαρωθέν έγγραφο αποστέλλεται κατά τον ορισθέντα χρόνο.

Αναφορά

- Για να στείλετε φαξ αργά τη νύκτα, πρέπει να τεθεί ένας χρονικός ορισμός του πότε θα σταλεί το έγγραφο.



Παραπομπές

Για λεπτομέρειες, συμβουλευτείτε το κεφάλαιο 5 στις [Οδηγίες χρήσης: Λειτουργίες δικτυακής σάρωσης/ φαξ/φαξ δικτύου].

5.8 Μείωση τηλεπικοινωνιακού κόστους (χρησιμοποιώντας το Διαδίκτυο/Ενδοδίκτυο)

Φαξ διαδικτύου

Χρησιμοποιώντας το Διαδίκτυο, μπορείτε να στείλετε ένα σαρωθέν έγγραφο ως συνημμένο αρχείο σε E-mail.

Το κόστος αποστολής ουσιαστικά περιλαμβάνεται στα τέλη πρόσβαση στο Διαδίκτυο.

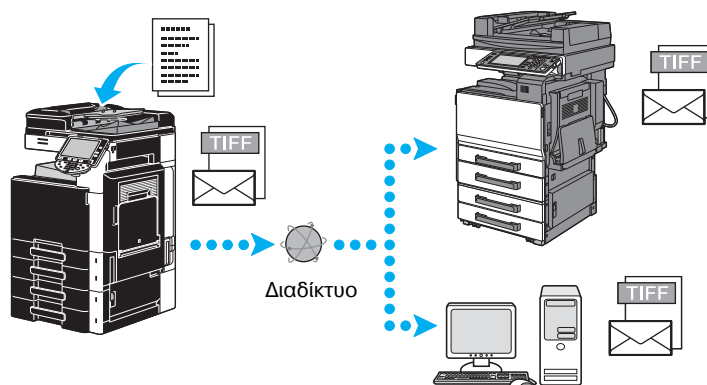

Αναφορά

- Το φαξ Διαδικτύου σας επιτρέπει να μεταφέρετε ένα έγχρωμο πρωτότυπο.
- Το συνημμένο αρχείο είναι σε μορφότυπο TIFF.
- Για λεπτομέρειες σχετικά με την αποστολή φαξ μέσω Διαδικτύου, συμβουλευτείτε τη Σ. 5-22 του παρόντος εγχειριδίου οδηγιών.
- Προτού είστε σε θέση να χρησιμοποιήσετε την δυνατότητα αποστολής φαξ μέσω Διαδικτύου, πρέπει πρώτα να οριστούν διάφορες ρυθμίσεις από τον διαχειριστή.



Παραπομπές

Για λεπτομέρειες, συμβουλευτείτε το κεφάλαιο 2 στις [Οδηγίες χρήσης: Λειτουργίες δικτυακής σάρωσης/ φαξ/φαξ δικτύου].

Φαξ διεύθυνσης IP

Ορίστε τη διεύθυνση IP του παραλήπτη, το όνομα host ή τη διεύθυνση E-mail ως τον προορισμό που δίνει τη δυνατότητα επικοινωνίας μέσω ενδοδικτύου παρόμοιου με μιας εταιρείας.

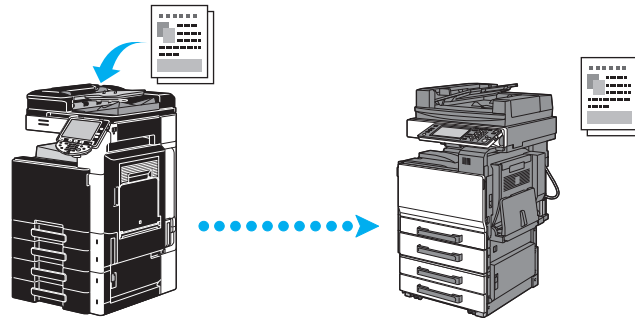

Αναφορά

- Με το φαξ διεύθυνσης IP, μπορείτε να στείλετε και να λάβετε έγχρωμα έγγραφα.
- Προτού είστε σε θέση να χρησιμοποιήσετε την δυνατότητα αποστολής φαξ διεύθυνσης IP, πρέπει πρώτα να οριστούν διάφορες ρυθμίσεις από τον διαχειριστή.
- Το φαξ διεύθυνσης IP είναι διαθέσιμο μόνο με συμβατά μοντέλα της Konica Minolta ή με μοντέλα συμβατά με το πρωτόκολλο απευθείας επικοινωνίας μέσω SMTP που συνιστά η CIAJ (Communications and Information network Association of Japan). Δεν μπορούμε να εγγυηθούμε τη σωστή λειτουργία σε συνδυασμό με οποιοδήποτε άλλο μοντέλο εκτός από τα συμβατά.



Παραπομπές

Για λεπτομέρειες, συμβουλευτείτε το κεφάλαιο 2 στις [Οδηγίες χρήσης:: Λειτουργίες δικτυακής σάρωσης/φαξ/φαξ δικτύου].

5.9 Αποστολή εγγράφων μέσω e-mail

Φαξ διαδικτύου

Χρησιμοποιώντας το Διαδίκτυο, μπορείτε να στείλετε ένα σαρωθέν έγγραφο ως συνημμένο αρχείο σε E-mail.

Το κόστος αποστολής ουσιαστικά περιλαμβάνεται στα τέλη πρόσβαση στο Διαδίκτυο.

Όταν καταχωρίζεται ο προορισμός

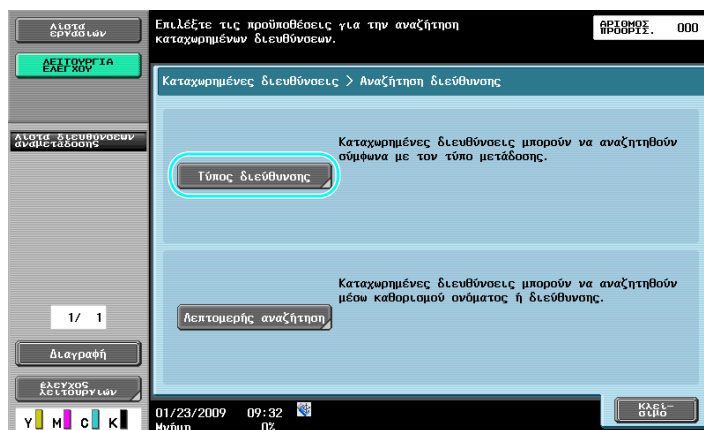

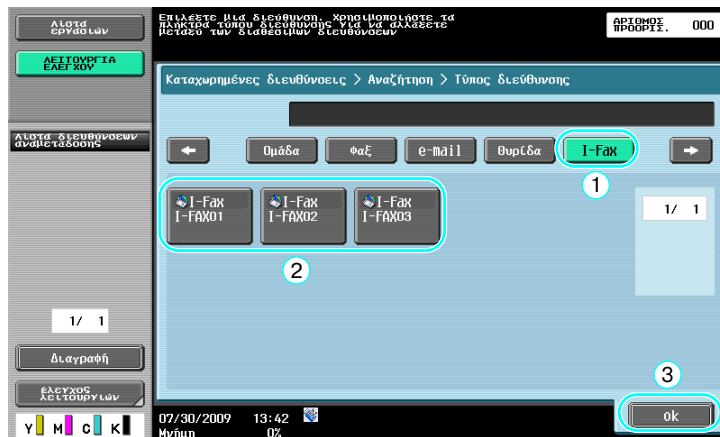

Όταν ο προορισμός εισάγεται απευθείας

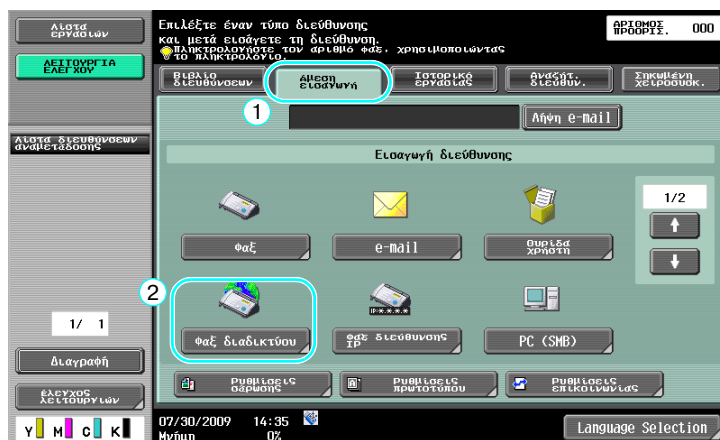

Παραπομπές

Για λεπτομέρειες, συμβουλευτείτε το κεφάλαιο 5 στις [Οδηγίες χρήσης: Λειτουργίες δικτυακής σάρωσης/ φαξ/φαξ δικτύου].

5.10 Ελάττωση κόστους εκτύπωσης

Υποχρεωτική μνήμη RX Θυρίδα χρήστη

Οι παραληφθείσες σελίδες μπορούν να αποθηκευτούν σε θυρίδες χρήστη ως δεδομένα και να εκτυπωθούν όποτε χρειαστεί.

Η εκτύπωση μόνο των απαραίτητων εγγράφων φαξ και όχι όλων όσων παραλήφθηκαν αυξάνει το επίπεδο ασφάλειας και ελαττώνει το κόστος εκτύπωσης.

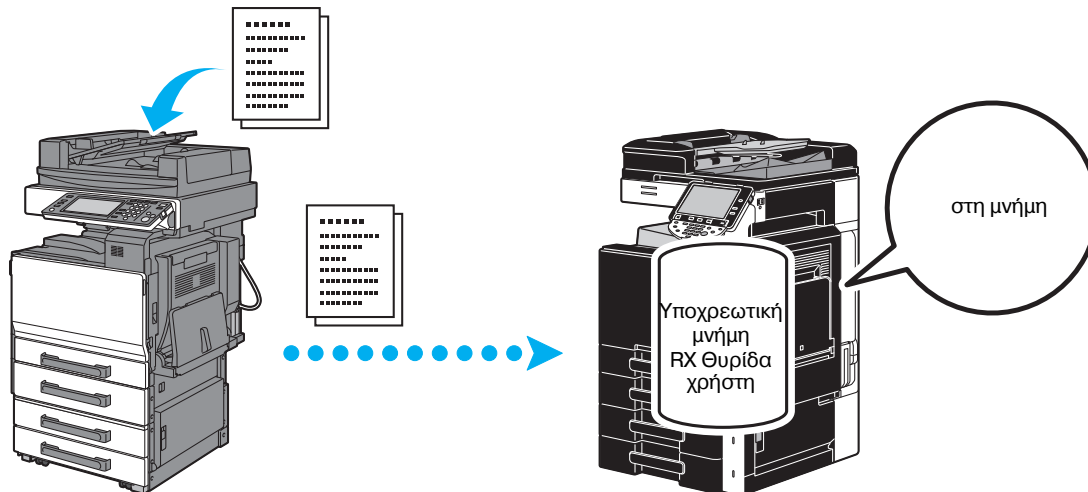

Εκτύπωση δεδομένων από τη Υποχρεωτική μνήμη RX θυρίδα χρήστη

Box

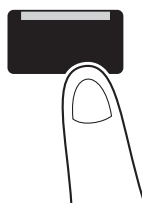

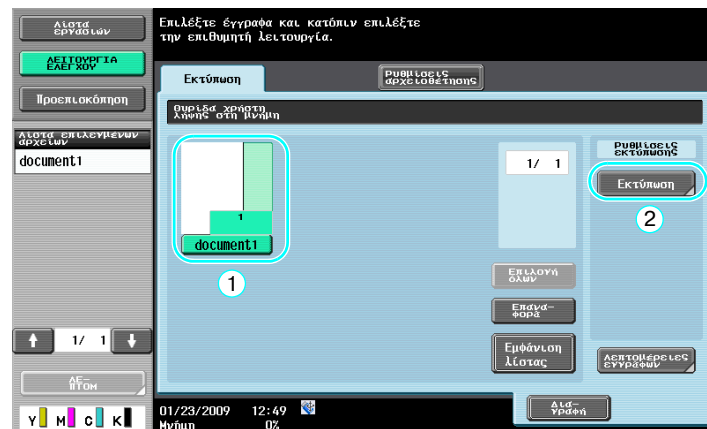
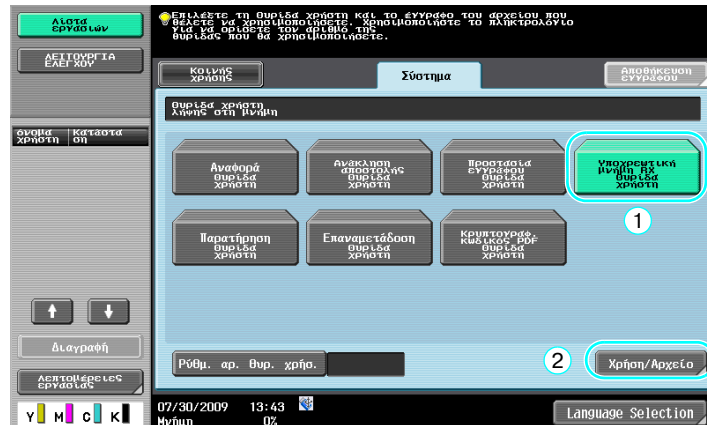

Αναφορά

- Μπορείτε να ορίσετε έναν κωδικό πρόσβασης για τη Υποχρεωτική μνήμη RX Θυρίδα χρήστη
- Οι ρυθμίσεις για τη Υποχρεωτική μνήμη RX Θυρίδα χρήστη καθορίζονται στη λειτουργία Διαχειριστή. Για να ορίσετε τις ρυθμίσεις απαιτείται ο κωδικός πρόσβασης διαχειριστή.



Παραπομπές

Για λεπτομέρειες, συμβουλευτείτε το κεφάλαιο 7 στις [Οδηγίες χρήσης: Λειτουργίες δικτυακής σάρωσης/ φαξ/φαξ δικτύου].

5.11 Αποστολή εμπιστευτικών δεδομένων

Μετάδοση με F-Code

Όταν στέλνετε έγγραφα, μπορείτε να ορίσετε μία εμπιστευτική θυρίδα χρήστη (SUB) και τον κωδικό μετάδοσης (ID αποστολής) εκτός από τον αριθμό φαξ του προορισμού, ώστε να διατηρηθεί η εμπιστευτικότητα του εγγράφου.

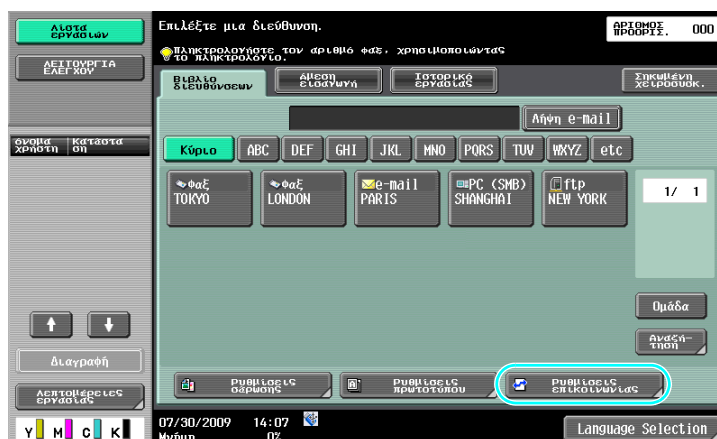
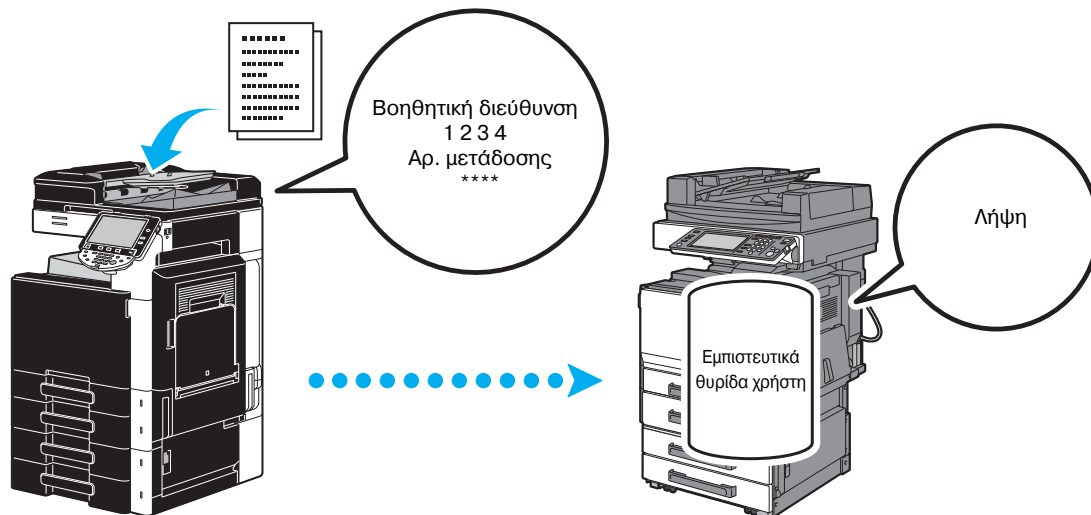

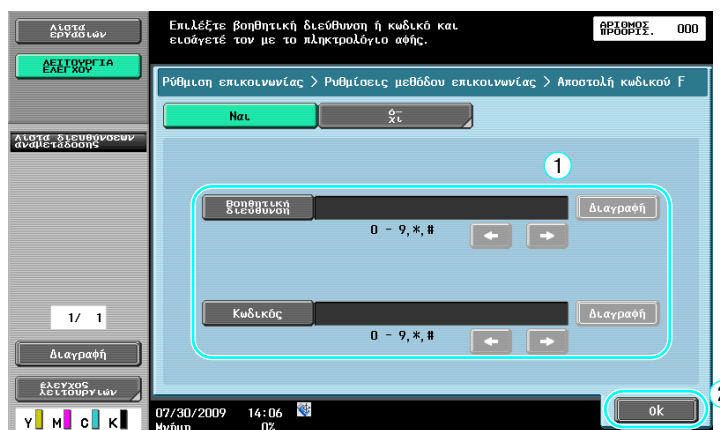
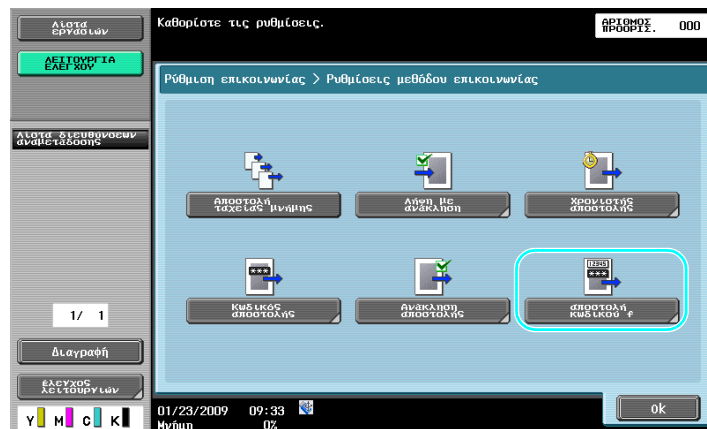
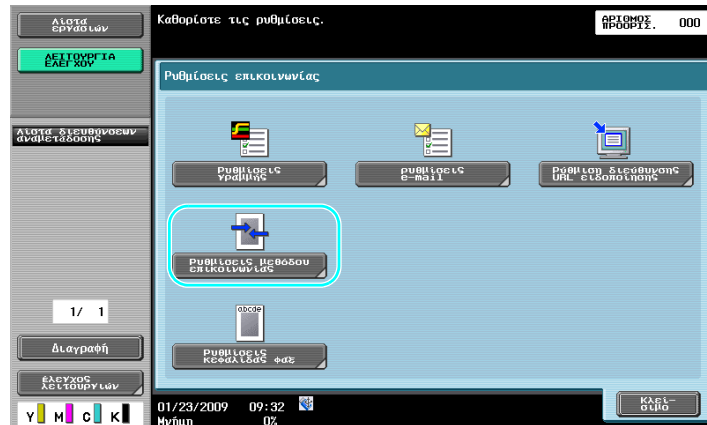

Αναφορά

- Για να διεξαχθεί μία μετάδοση με χρήση κωδικού F, πρέπει να έχουν οριστεί στη συσκευή φαξ του παραλήπτη μία εμπιστευτική θυρίδα και ένα ID αποστολής.
- Μία μετάδοση με κωδικό F μπορεί να διεξαχθεί μόνο αν η συσκευή φαξ του παραλήπτη υποστηρίζει τις λειτουργίες κωδικού F.

**Παραπομπές**

Για λεπτομέρειες, συμβουλευτείτε το κεφάλαιο 5 στις [Οδηγίες χρήσης: Λειτουργίες δικτυακής σάρωσης/ φαξ/φαξ δικτύου].

5.12 Προώθηση ληφθέντων δεδομένων

Προώθηση φαξ

Τα παραληφθέντα δεδομένα φαξ μπορούν να προωθηθούν σε έναν προηγουμένως ορισμένο προορισμό.

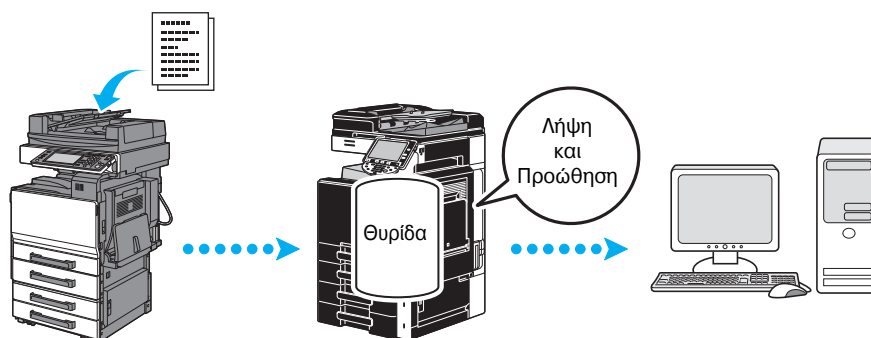

Αναφορά

- Οι ρυθμίσεις για την προώθηση φαξ καθορίζονται στη λειτουργία Διαχειριστή. Για να ορίσετε τις ρυθμίσεις απαιτείται ο κωδικός πρόσβασης διαχειριστή.
- Στη λειτουργία Διαχειριστή, μπορείτε να καθορίσετε τις ρυθμίσεις για την εκτύπωση δεδομένων ενός ληφθέντος φαξ, ακόμα και από το μηχάνημα, όταν το φαξ προωθείται ή μπορείτε να ορίσετε την εκτύπωση δεδομένων που έχουν προωθηθεί μόνο όταν παρουσιάζεται σφάλμα.
- Αν καθορίσετε προώθηση του φαξ τότε οι ρυθμίσεις Λήψη στη μνήμη, PC-FAX RX και Θυρίδα χρήστη TSI δεν μπορούν να χρησιμοποιηθούν.

**Παραπομπές**

Για λεπτομέρειες, συμβουλευτείτε το κεφάλαιο 10 στις [Οδηγίες χρήσης: Λειτουργίες δικτυακής σάρωσης/ φαξ/φαξ δικτύου].

5.13 Φαξ απευθείας από υπολογιστή

Φαξ με υπολογιστή

Τα δεδομένα που έχουν δημιουργηθεί στον υπολογιστή μπορούν να αποσταλούν σε ένα φαξ προορισμού με τις ίδιες ρυθμίσεις ως και εάν εκτυπώνονταν.

Για να χρησιμοποιήσετε τις λειτουργίες φαξ μέσω υπολογιστή, πρέπει να έχει εγκατασταθεί το πρόγραμμα οδήγησης φαξ.

Μπορείτε να ορίσετε τις εξής ρυθμίσεις εγγράφου φαξ.

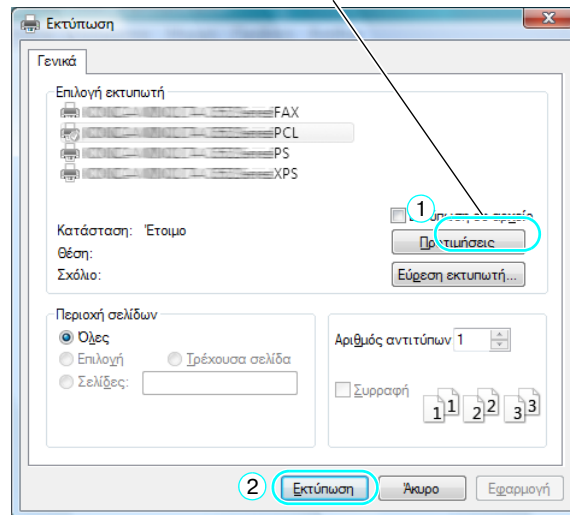

Μπορείτε να επιλέξετε έναν προορισμό από το βιβλίο διευθύνσεων.

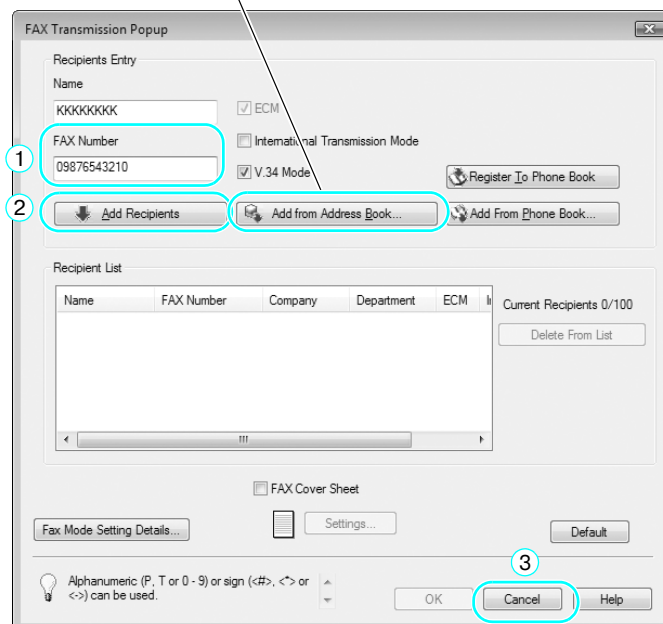

Παραπομπές

Για λεπτομέρειες, ανατρέξτε στο κεφάλαιο 4 στις [Οδηγίες χρήσης: Λειτουργίες προγραμμάτων οδήγησης φαξ].



6

Χρήσιμες λειτουργίες δικτυακής σάρωσης

6 Χρήσιμες λειτουργίες δικτυακής σάρωσης

6.1 Καταχώριση συχνά χρησιμοποιούμενων προορισμών

Μπορείτε να καταχωρίσετε τους συχνά χρησιμοποιούμενους προορισμούς.

Οι προορισμοί μπορούν να καταχωριστούν στο βιβλίο διευθύνσεων ή ως προορισμοί ομάδας.

Προορισμοί βιβλίου διευθύνσεων

Καταχωρίζοντας ένα συχνά χρησιμοποιούμενο προορισμό στο βιβλίο διευθύνσεων, ο προορισμός μπορεί εύκολα να ανακληθεί πατώντας απλά το πλήκτρο του βιβλίου διευθύνσεων.

Ανοιγμα της οθόνης καταχώρισης προορισμού

Λειτουργίες / Μετρητής

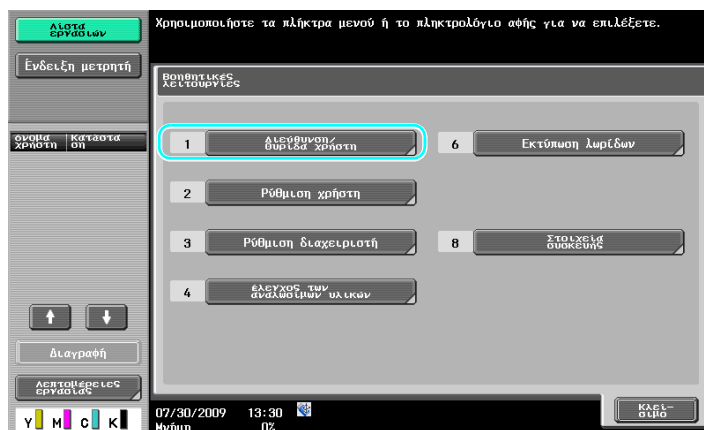
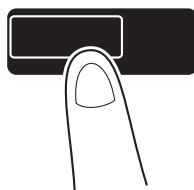

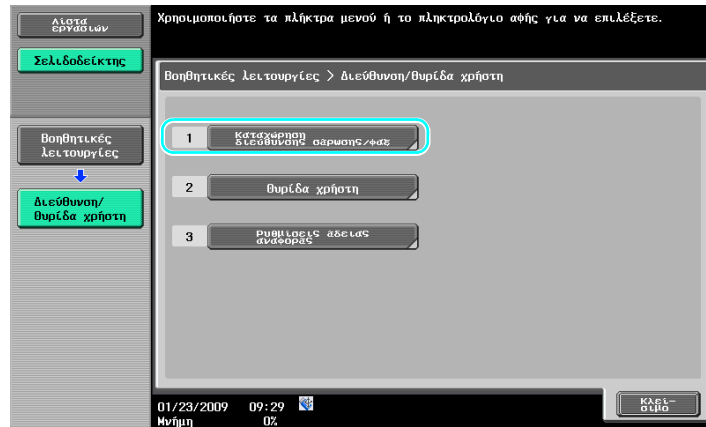

Οθόνη καταχώρισης προορισμού

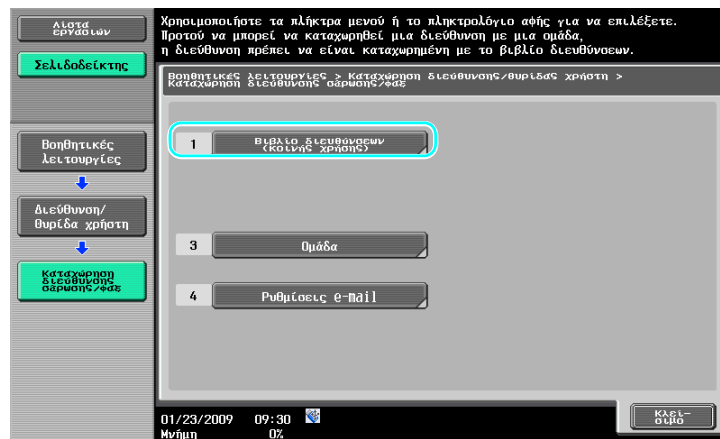

Καταχώριση διεύθυνσης e-mail

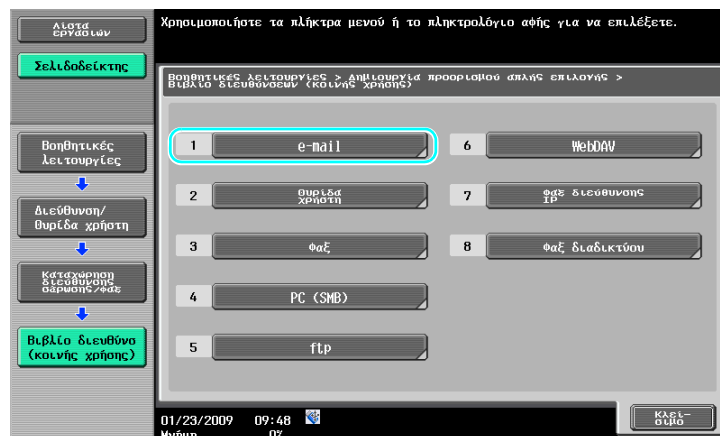

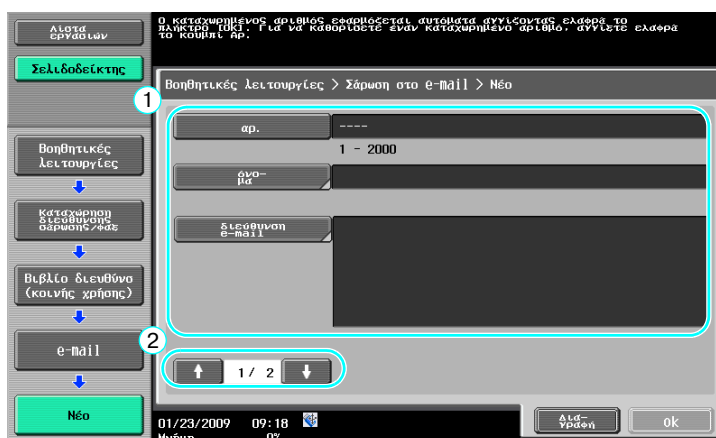

- Αρ.: Χρησιμοποιώντας το πληκτρολόγιο, πληκτρολογήστε τον αριθμό καταχώρισης.
- Όνομα: Καθορίστε το όνομα της διεύθυνσης e-mail που θα καταχωριστεί.
- Διεύθυνση E-Mail: Χρησιμοποιήστε το πληκτρολόγιο που εμφανίζεται στην οθόνη αφής για να πληκτρολογήσετε τη διεύθυνση e-mail.
- Ευρετήριο: Επιλέξτε τους χαρακτήρες του ευρετηρίου που θα χρησιμοποιηθούν για την οργάνωση των διευθύνσεων e-mail. Επιλέγοντας κατάλληλους χαρακτήρες ευρετηρίου για το καταχωρισμένο όνομα μπορείτε εύκολα να βρείτε τη διεύθυνση e-mail.
- Εικονίδιο: Όταν το i-Option LK-v2/LK-101 v2 ενεργοποιείται σε αυτό το μηχάνημα, επιλέξτε ένα εικονίδιο.

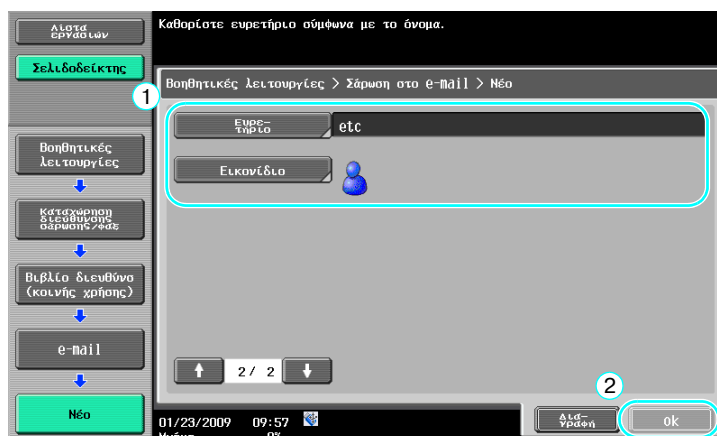



Παραπομπές

Για λεπτομέρειες, συμβουλευτείτε το κεφάλαιο 9 στις [Οδηγίες χρήσης: Λειτουργίες δικτυακής σάρωσης/ φαξ/φαξ δικτύου].

Ομάδα προορισμών

Μπορείτε να καταχωρίσετε μαζί πολλαπλούς προορισμούς σαν μια ομάδα.

Οι προορισμοί που μπορούν να καταχωριστούν ως ομαδικός προορισμός πρέπει να καταχωριστούν στο βιβλίο διευθύνσεων.

Για να καταχωρίσετε έναν ομαδικό προορισμό θα πρέπει προηγουμένως να καταχωρίσετε τους μεμονωμένους προορισμούς στο βιβλίο διευθύνσεων.

➔ Πατήστε [Ομάδα] στην οθόνη Καταχώριση διεύθυνσης σάρωσης/φαξ.

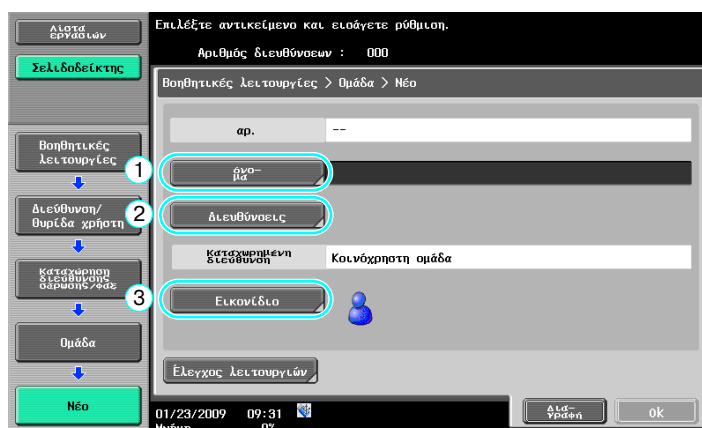
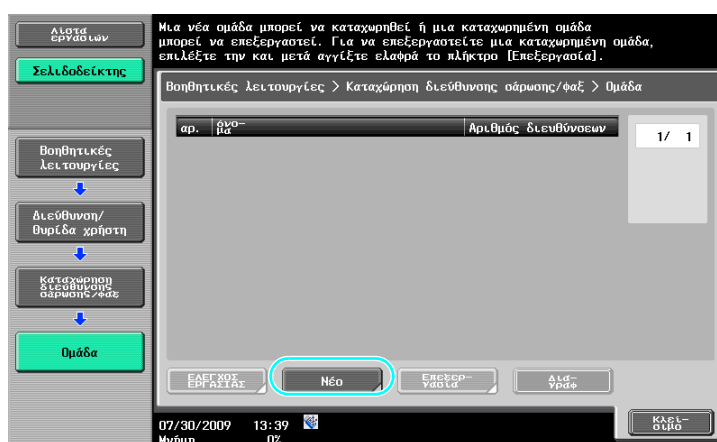

Οθόνη προορισμού

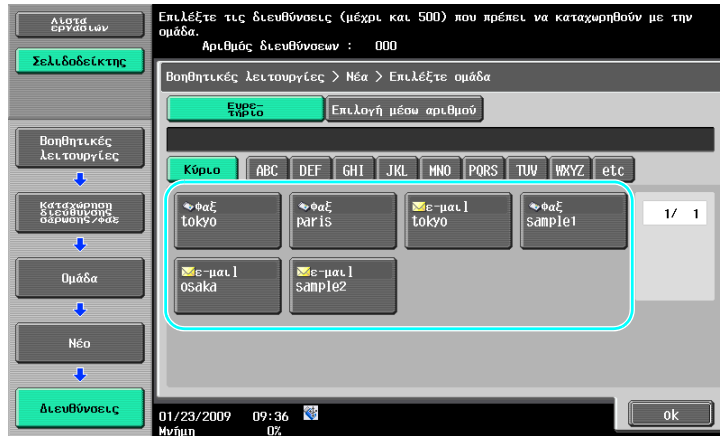

Παραπομπές

Για λεπτομέρειες, συμβουλευτείτε το κεφάλαιο 9 στις [Οδηγίες χρήσης: Λειτουργίες δικτυακής σάρωσης/φάξ/φαξ δικτύου].

Καταχώριση προορισμού προγράμματος

Με το πάτημα ενός πλήκτρου μπορείτε να καταχωρίσετε ρυθμίσεις σάρωσης, μετάδοσης και προορισμών. Όλα αυτά καλούνται προορισμοί προγράμματος.

Οι καταχωρισμένοι προορισμοί προγράμματος μπορούν εύκολα να ανακληθούν και να χρησιμοποιηθούν.

Παραπομπές

Για λεπτομέρειες, συμβουλευτείτε το κεφάλαιο 9 στις [Οδηγίες χρήσης: Λειτουργίες δικτυακής σάρωσης/φάξ/φαξ δικτύου].

6.2 Αποστολή κειμένου υψηλής ποιότητας και καθαρών εικόνων

Όταν σαρώνετε ένα έγγραφο, μπορείτε να ορίσετε μία αριθμητική τιμή για την πιστότητα αναπαράστασης των λεπτομερειών (ανάλυση) καθώς και τη μέθοδο σάρωσης (ανάλογα με το αν το έγγραφο περιέχει κείμενο ή εικόνες). Χρησιμοποιώντας ένα συνδυασμό των ρυθμίσεων αυτών μπορείτε να στείλετε έγγραφα καλής ποιότητας.

Προσαρμογή της ανάλυσης

Όταν στέλνετε κείμενο υψηλής ποιότητας και εικόνες, για να στείλετε μία εικόνα υψηλότερης ποιότητας μπορείτε να ορίσετε μία υψηλότερη ανάλυση.



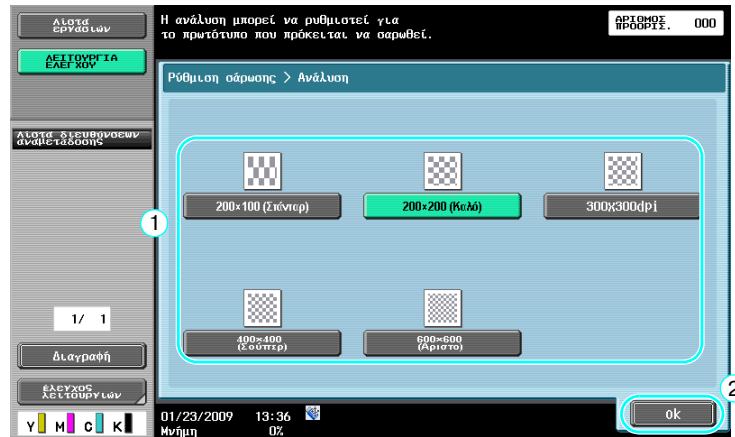

Αναφορά

- Όσο υψηλότερη είναι η ανάλυση, τόσο μεγαλύτερο γίνεται το μέγεθος των δεδομένων.



Παραπομπές

Για λεπτομέρειες, συμβουλευτείτε το κεφάλαιο 5 στις [Οδηγίες χρήσης: Λειτουργίες δικτυακής σάρωσης/ φαξ/φαξ δικτύου].

Επιλογή μίας ρύθμισης Τύπου πρωτοτύπου

Επιλέξτε την κατάλληλη μέθοδο σάρωσης για τον τύπο κειμένου και εικόνας του εγγράφου.

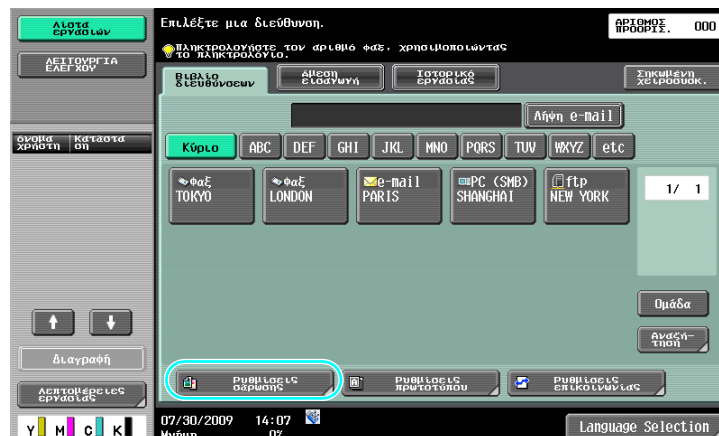

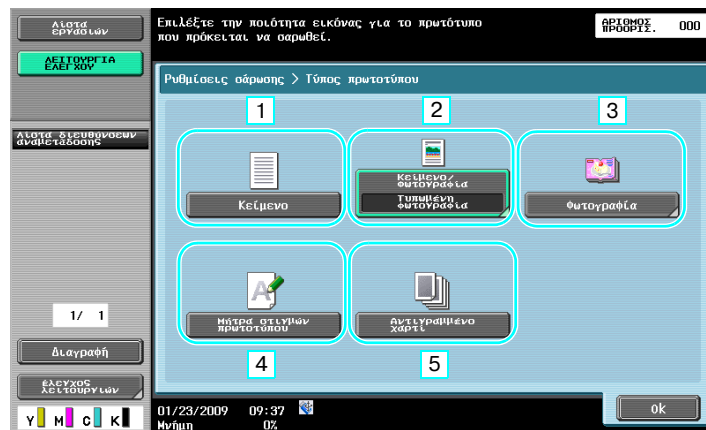

αρ.	Παράμετρος	Περιγραφή
1	Κείμενο	Επιλέξτε αυτή τη ρύθμιση για έγγραφα που αποτελούνται μόνο από κείμενο.
2	Κείμενο/Φωτογραφία	Επιλέξτε αυτή τη ρύθμιση για έγγραφα που αποτελούνται και από κείμενο και από εικόνες.
3	Φωτογραφία	Επιλέξτε αυτή τη ρύθμιση για έγγραφα που αποτελούνται μόνο από εικόνες.
4	Μήτρα στιγμών πρωτοτύπου	Επιλέξτε αυτή τη ρύθμιση για έγγραφα που αποτελούνται από κείμενο που εμφανίζεται γενικά αχνό.
5	Αντιγραμμένο χαρτί	Επιλέξτε αυτή τη ρύθμιση για έγγραφα με μια κανονική πυκνότητα που δημιουργούνται, χρησιμοποιώντας ένα φωτοαντιγραφικό μηχάνημα ή έναν εκτυπωτή.



Όταν επιλεγεί "Κείμενο/Φωτογραφία" ή "Φωτογραφία" μπορεί να επιλεγεί επίσης και ο τύπος φωτογραφίας.

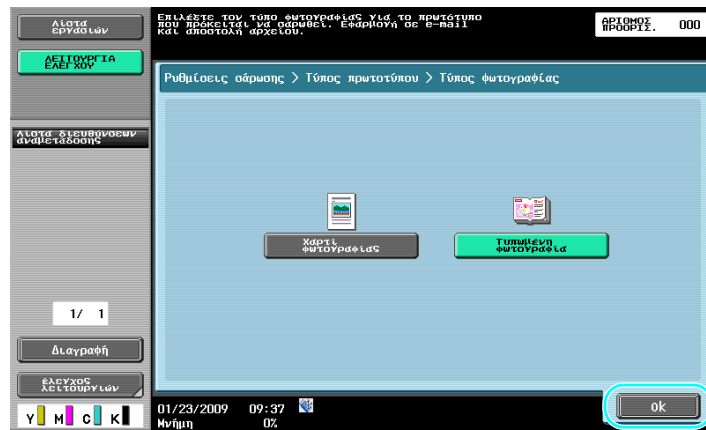

Παραπομπές

Για λεπτομέρειες, συμβουλευτείτε το κεφάλαιο 5 στις [Οδηγίες χρήσης: Λειτουργίες δικτυακής σάρωσης/ φαξ/φαξ δικτύου].

6.3 Αποστολή με τις επιλεγμένες ρυθμίσεις χρώματος και τύπου αρχείου

Επιλογή των ρυθμίσεων Χρώμα και Τύπος αρχείου

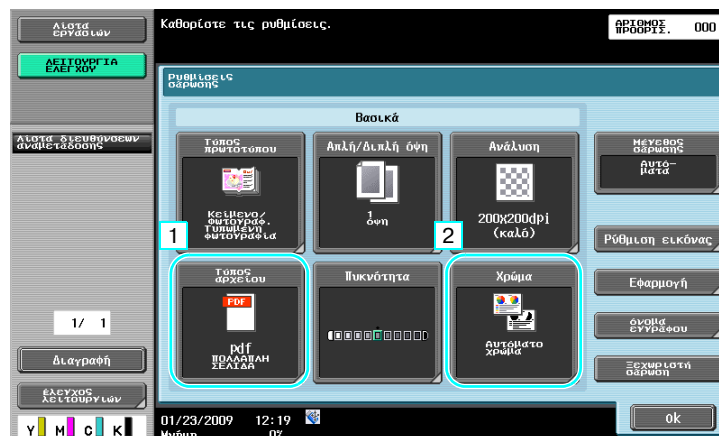

Τύπος αρχείου



Τύπος αρχείου	Περιγραφή
pdf	Αυτός ο τύπος αρχείου μπορεί να διαβαστεί με το πρόγραμμα Adobe Reader. Είναι επίσης διαθέσιμο ένα κρυπτογραφημένο μορφότυπο αρχείου PDF.
Συμπίεσμένο PDF	Αυτός ο τύπος αρχείου μπορεί να διαβαστεί με το πρόγραμμα Adobe Reader. Εφόσον χρησιμοποιείται μεγαλύτερη συμπίεση, η ποσότητα των δεδομένων είναι μικρότερη σε σχέση με ένα κανονικό μορφότυπο PDF. Μπορείτε επίσης να χρησιμοποιήσετε ένα συμπίεσμένο αρχείο PDF ως κρυπτογραφημένο PDF ή αρχείο PDF γραμματοσειρές περιγράμματος.
TIFF	Επιλέξτε αυτήν την ρύθμιση για να αποθηκεύσετε δεδομένα στο μορφότυπο TIFF (ασπρόμαυρο).
jpeg	Επιλέξτε αυτή τη ρύθμιση, για να αποθηκεύσετε τα δεδομένα σε μορφότυπο JPEG (έγχρωμο). Δημιουργείται ένα αρχείο για κάθε σελίδα του εγγράφου.
XPS	Επιλέξτε αυτή τη ρύθμιση για να αποθηκεύσετε δεδομένα σε μορφή XPS.
Compact XPS	Επιλέξτε αυτή τη ρύθμιση για να συμπίεσετε τα δεδομένα περισσότερο από τη μορφή XPS και να τα αποθηκεύσετε. Εφόσον χρησιμοποιείται μεγαλύτερη συμπίεση, η ποσότητα των δεδομένων είναι μικρότερη σε σχέση με ένα κανονικό μορφότυπο XPS.

Χρώμα



Παραπομπές

Για λεπτομέρειες, συμβουλευτείτε το κεφάλαιο 5 στις [Οδηγίες χρήσης: Λειτουργίες δικτυακής σάρωσης/ φαξ/φαξ δικτύου].

Επιλογή των ρυθμίσεων Τύπος αρχείου και Χρώμα

Επιλέξτε τη ρύθμιση Χρώμα σύμφωνα με τον τύπο του προς σάρωση εγγράφου. Ωστόσο, ορισμένες ρυθμίσεις ενδεχομένως να μην είναι διαθέσιμες, ανάλογα με την επιλεγείσα μέθοδο μετάδοσης και τη ρύθμιση Τύπος αρχείου.

Ρύθμιση Τύπος αρχείου Ρύθμιση χρώματος	pdf	Συμπιεσμένο PDF	TIFF	jpeg	XPS	Compact XPS
Αυτόματο χρώμα	<input type="radio"/>	<input type="radio"/>	<input type="radio"/>	<input type="radio"/>	<input type="radio"/>	<input type="radio"/>
Πλήρες χρώμα	<input type="radio"/>	<input type="radio"/>	<input type="radio"/>	<input type="radio"/>	<input type="radio"/>	<input type="radio"/>
Κλίμακα γκρι	<input type="radio"/>	<input type="radio"/>	<input type="radio"/>	<input type="radio"/>	<input type="radio"/>	<input type="radio"/>
Μαύρο	<input type="radio"/>	-	<input type="radio"/>	-	<input type="radio"/>	-

Οι ρυθμίσεις Χρώματος είναι διαθέσιμες όταν αποθηκεύετε σαρωμένα έγγραφα στις θυρίδες χρήστη, όταν στέλνετε δεδομένα με e-mail ή όταν στέλνετε δεδομένα σε ένα δίκτυο. Οι ρυθμίσεις Χρώματος δεν είναι διαθέσιμες στη λειτουργία φαξ.



Παραπομπές

Για λεπτομέρειες, συμβουλευτείτε το κεφάλαιο 5 στις [Οδηγίες χρήσης: Λειτουργίες δικτυακής σάρωσης/φαξ/φαξ δικτύου].

6.4 Αποστολή με την προσθήκη αριθμού σελίδας ή ώρας

Ο αριθμός σελίδας ή η ημερομηνία/ώρα μπορούν να προστεθούν στο σαρωμένο έγγραφο. Μπορείτε να προσθέσετε ταυτόχρονα τόσο τον αριθμό σελίδας όσο και την ημερομηνία/ώρα.

Αριθμός σελίδας

Μπορείτε να προσθέσετε τον αριθμό σελίδας στο έγγραφο που θα στείλετε.

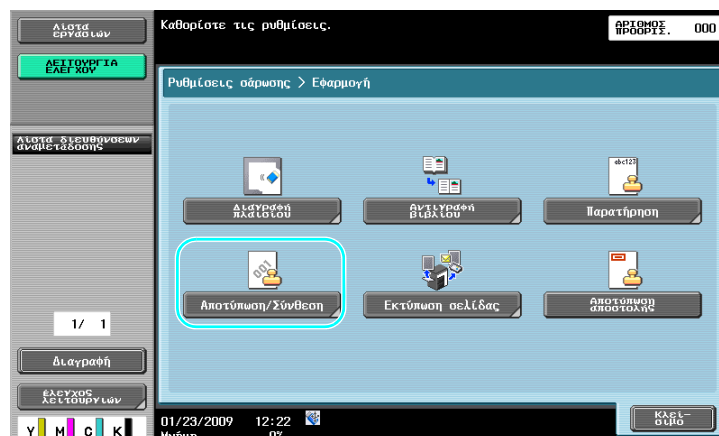

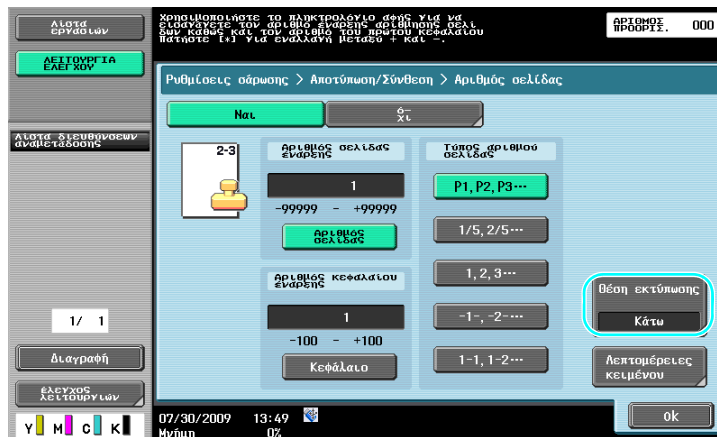
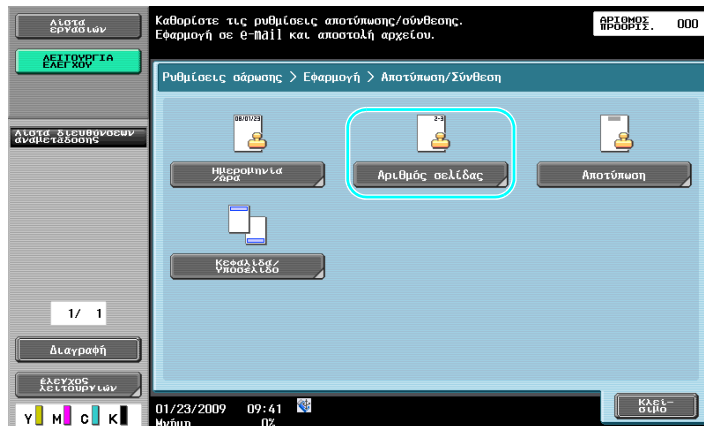

Αναφορά

- Αν πατήσετε [Λεπτομέρειες κειμένου] μπορείτε να καθορίσετε το χρώμα, το μέγεθος ή τον τύπο του κειμένου.
- Μπορείτε επίσης να προσθέσετε τους αριθμούς των σελίδων με τις ρυθμίσεις κεφαλίδας/υποσέλιδου. Οι ρυθμίσεις κεφαλίδας/υποσέλιδου καθορίζονται στη λειτουργία Διαχειριστής.



Παραπομπές

Για λεπτομέρειες, συμβουλευτείτε το κεφάλαιο 5 στις [Οδηγίες χρήσης: Λειτουργίες δικτυακής σάρωσης/φαξ/φαξ δικτύου].

Προσθήκη ημερομηνίας και ώρας

Η ημερομηνία και ώρα σάρωσης μπορεί να προστεθεί σε όλες τις σελίδες ενός εγγράφου προς αποστολή.

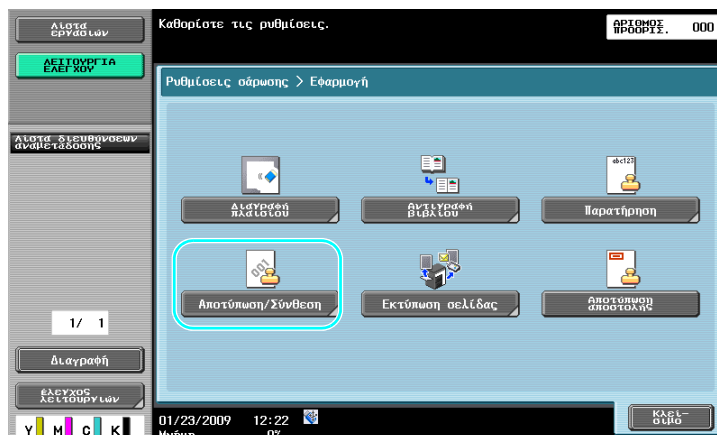
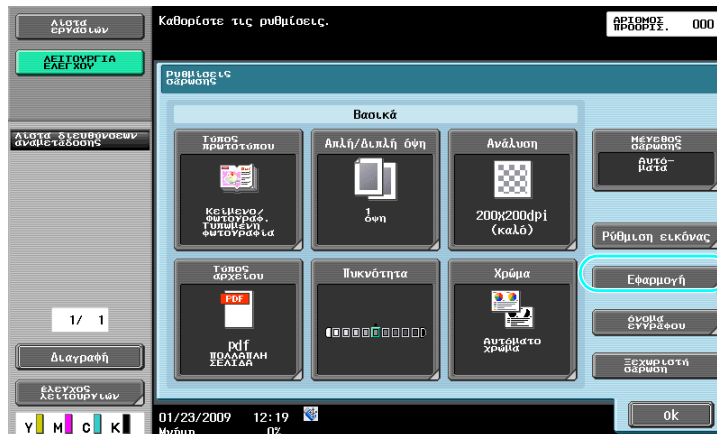

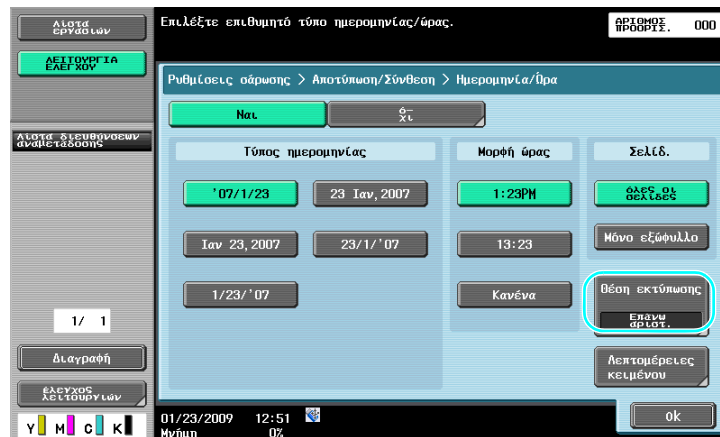
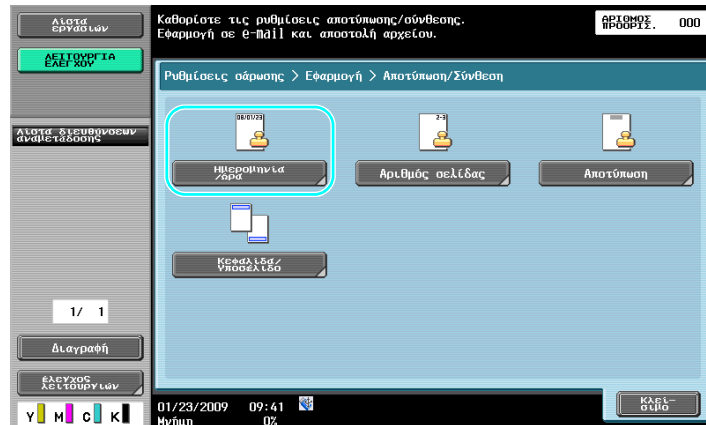

Αναφορά

- Αν πατήσετε [Λεπτομέρειες κειμένου] μπορείτε να καθορίσετε το χρώμα, το μέγεθος ή τον τύπο του κειμένου.
- Μπορείτε επίσης να προσθέσετε την ημερομηνία/ώρα με τις ρυθμίσεις κεφαλίδας/υποσέλιδου. Οι ρυθμίσεις κεφαλίδας/υποσέλιδου καθορίζονται στη λειτουργία Διαχειριστής.



Παραπομπές

Για λεπτομέρειες, συμβουλευτείτε το κεφάλαιο 5 στις [Οδηγίες χρήσης: Λειτουργίες δικτυακής σάρωσης/φαξ/φαξ δικτύου].

6.5 Αποστολή με προσαρμοσμένο χρώμα φόντου

Αφαίρεση φόντου

Όταν η εκτύπωση της πίσω πλευράς μπορεί να επαναληφθεί στην μπροστινή πλευρά του αντίγραφου ή όταν το φόντο του πρωτοτύπου είναι έγχρωμο τότε μπορείτε να ρυθμίσετε την πυκνότητα του φόντου προκειμένου να εξαχθούν ευκρινώς τα δεδομένα της σάρωσης.

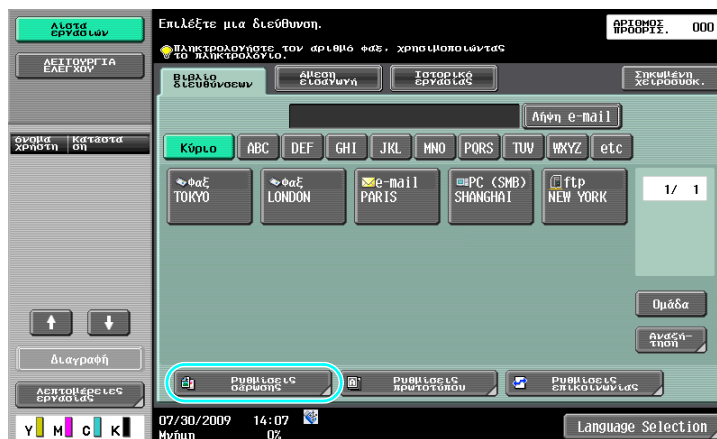
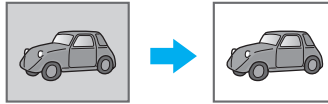

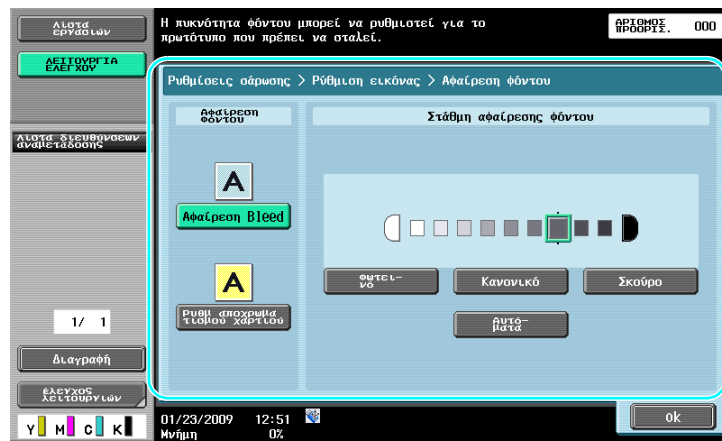
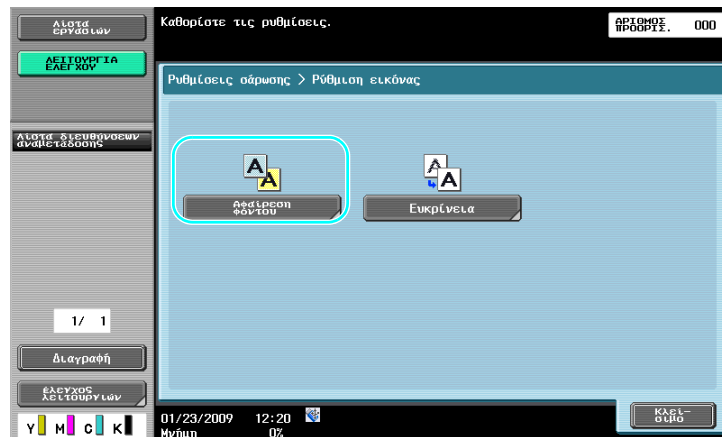

Παραπομπές

Για λεπτομέρειες, συμβουλευτείτε το κεφάλαιο 5 στις [Οδηγίες χρήσης: Λειτουργίες δικτυακής σάρωσης/ φαξ/φαξ δικτύου].

6.6 Αποστολή με διεγραμμένες τις σκιές

Διαγραφή πλαισίου

Μπορείτε να στείλετε δεδομένα σάρωσης διαγράφοντας τα ανεπιθύμητα τμήματα γύρω από το έγγραφο, όπως τα στοιχεία αποστολής στα ληφθέντα φαξ και τις σκιές από τις τρύπες.

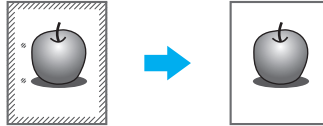

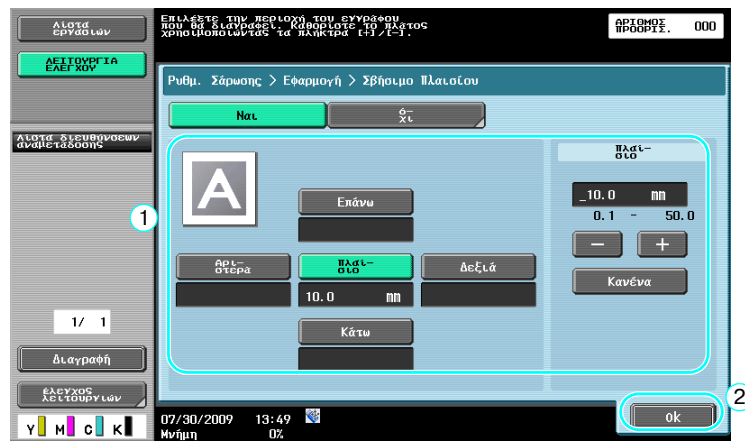

Αναφορά

- Μπορείτε να διαγράψετε το ίδιο πλάτος και στις τέσσερις άκρες του εγγράφου ή μπορείτε να καθορίσετε το πλάτος που θα διαγραφεί σε κάθε άκρη.
- Το πλάτος του πλαισίου που θα διαγραφεί μπορεί να οριστεί μεταξύ 1/16 και 2 ίντσες (0,1 και 50,0 mm).



Παραπομπές

Για λεπτομέρειες, συμβουλευτείτε το κεφάλαιο 5 στις [Οδηγίες χρήσης: Λειτουργίες δικτυακής σάρωσης/ φαξ/φαξ δικτύου].

6.7 Αποστολή σε πολλαπλούς παραλήπτες

Αναζήτηση για έναν καταχωρημένο προορισμό

Επιλέξτε έναν παραλήπτη που είναι καταχωρισμένος στο βιβλίο διευθύνσεων.

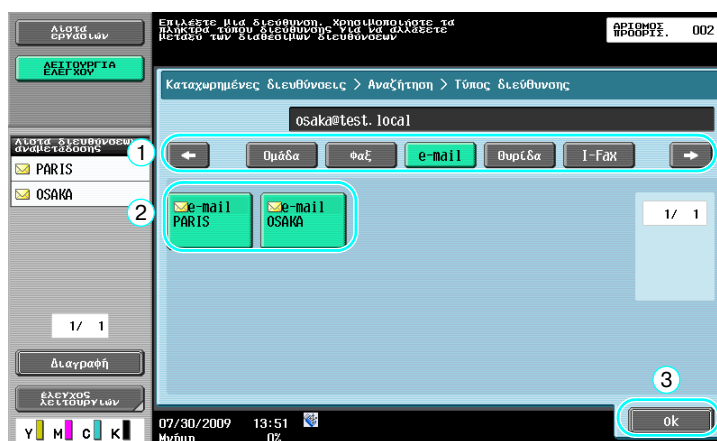
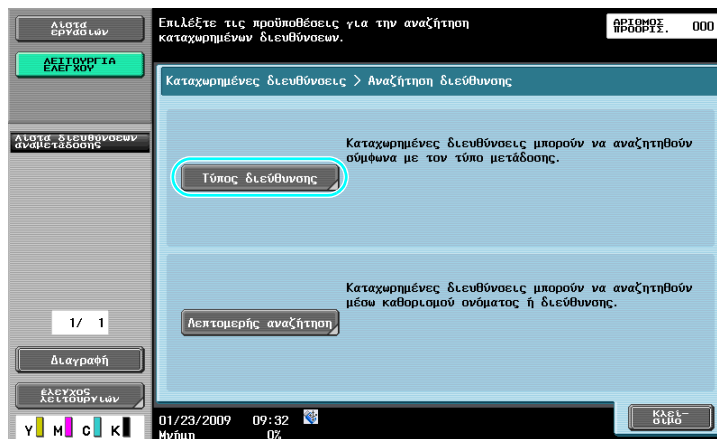

Η ομάδα προορισμών, που είναι πολλαπλοί προορισμοί που έχουν προηγουμένως καταχωριστεί μαζί, μπορεί να χρησιμεύσει κατά την επιλογή προορισμών.

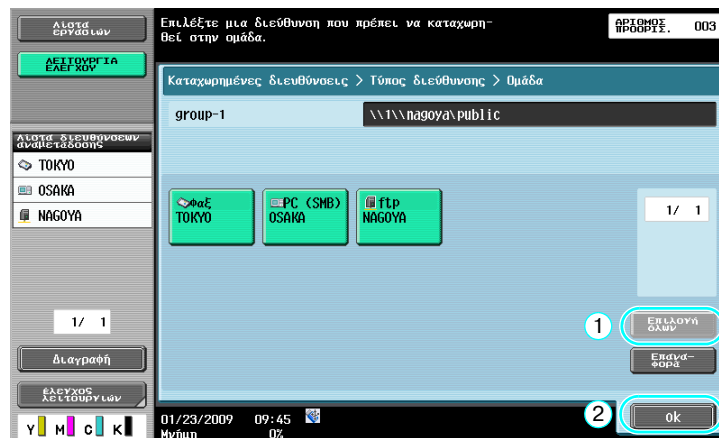

Αναφορά

- Μπορείτε να διαγράψετε τους ανεπιθύμητους προορισμούς που βρίσκονται κάτω από το "Λίστα διευθύνσεων αναμετάδοσης" ή μπορείτε να αλλάξετε τις ρυθμίσεις.



Παραπομπές

Για λεπτομέρειες, συμβουλευτείτε το κεφάλαιο 5 στις [Οδηγίες χρήσης: Λειτουργίες δικτυακής σάρωσης/ φαξ/φαξ δικτύου].

6.8 Αποστολή εγγράφων μέσω e-mail

Αποστολές E-Mail

Τα δεδομένα σάρωσης μπορούν να σταλούν ως συνημμένο αρχείο σε e-mail, απλά ορίζοντας τη διεύθυνση e-mail.

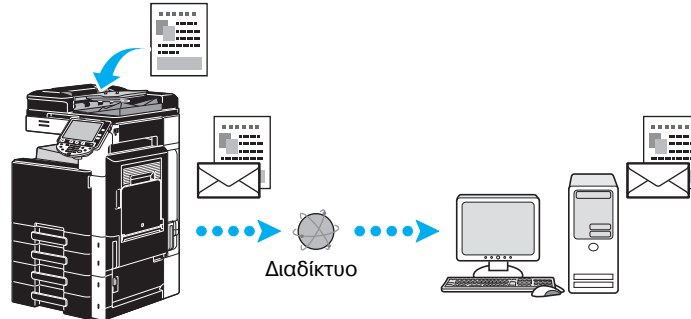

→ Επιλέξτε έναν καταχωρισμένο προορισμό ή απευθείας πληκτρολογήστε τη διεύθυνση E-mail.



Παραπομπές

Για λεπτομέρειες, συμβουλευτείτε το κεφάλαιο 5 στις [Οδηγίες χρήσης: Λειτουργίες δικτυακής σάρωσης/ φαξ/φαξ δικτύου].

Αλλαγή του θέματος ενός e-mail ή του ονόματος του συνημμένου αρχείου

Το θέμα του μηνύματος e-mail και το όνομα αρχείου μπορούν να αλλαχτούν κατά την αποστολή δεδομένων μέσω e-mail.

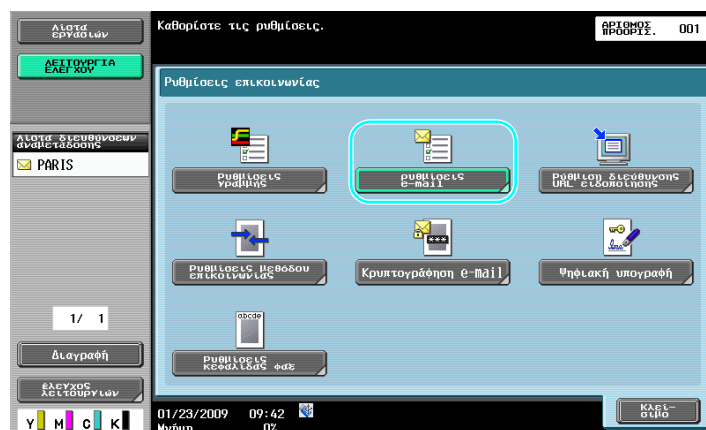
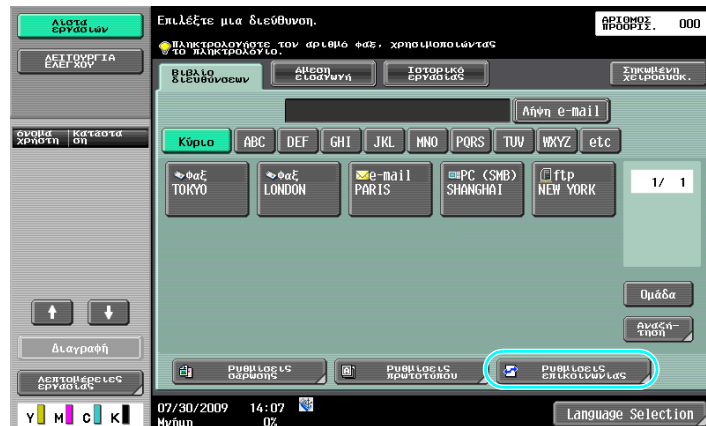

- Όνομα εγγράφου: Μπορείτε να αλλάξετε το όνομα του συνημμένου αρχείου.
- Θέμα: Μπορείτε να αλλάξετε το θέμα του μηνύματος e-mail.
- Κείμενο: Μπορείτε να εισαγάγετε κείμενο E-Mail.



Παραπομπές

Για λεπτομέρειες, συμβουλευτείτε το κεφάλαιο 5 στις [Οδηγίες χρήσης: Λειτουργίες δικτυακής σάρωσης/ φαξ/φαξ δικτύου].

6.9 Έλεγχος των ως τώρα εκτελεσμένων αποστολών

Λίστες Τρέχουσες εργασίες/Ιστορικό εργασίας

Το πρωτόκολλο αποστολής περιλαμβάνει τη λίστα τρεχουσών εργασιών η οποία επιτρέπει τον έλεγχο των τρεχουσών εργασιών που πραγματοποιούνται καθώς και τη λίστα ιστορικού η οποία επιτρέπει τον έλεγχο των ολοκληρωμένων εργασιών αποστολής.

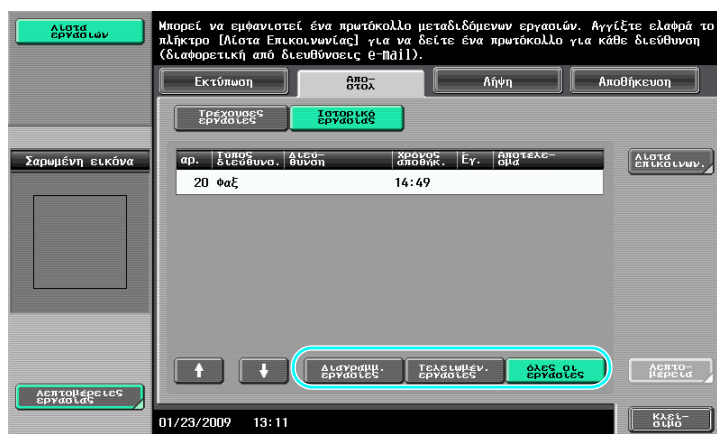

Αναφορά

- Οι εργασίες που αποστέλλονται ή είναι σε σειρά αναμονής για αποστολή εμφανίζονται στη λίστα τρεχουσών εργασιών.
- Οι εργασίες που στάλθηκαν εμφανίζονται στη λίστα Ιστορικό εργασίας.



Παραπομπές

Για λεπτομέρειες, συμβουλευτείτε το κεφάλαιο 3 στις [Οδηγίες χρήσης: Λειτουργίες δικτυακής σάρωσης/ φαξ/φαξ δικτύου].

7

Χρήσιμες λειτουργίες θυρίδας

7 Χρήσιμες λειτουργίες θυρίδας

7.1 Αλλαγή του ονόματος ενός αποθηκευμένου εγγράφου

Επεξεργασία ονόματος

Μπορείτε να αλλάξετε το όνομα του εγγράφου που είναι αποθηκευμένο σε μια θυρίδα χρήστη. Τα έγγραφα στα οποία δεν είχε δοθεί όνομα κατά την αποθήκευσή τους μπορούν να αποκτήσουν ένα ευκολομνημόνευτο όνομα.

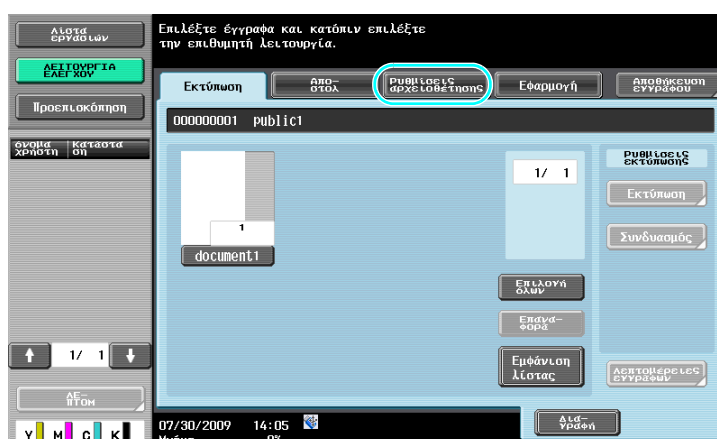
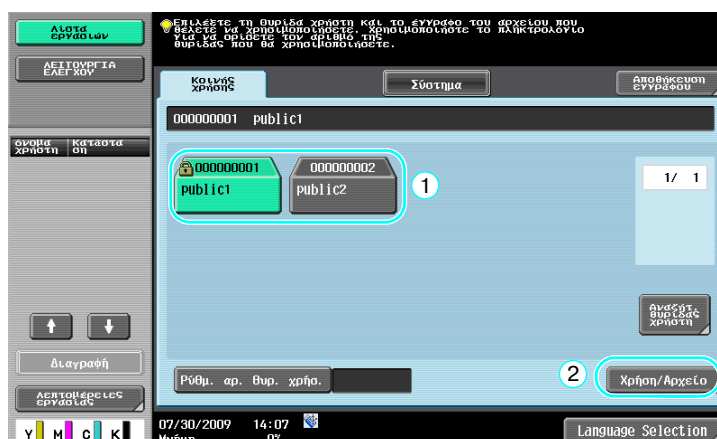

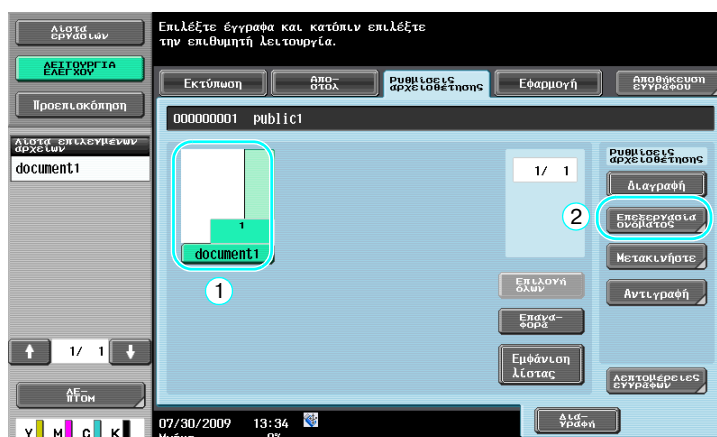

Αναφορά

- Το όνομα αρχείου είναι το όνομα του αρχείου που στάλθηκε. Αλλάξτε το όνομα του εγγράφου λαμβάνοντας υπόψη την κατάσταση στον διακομιστή προορισμού.



Παραπομπές

Για λεπτομέρειες, συμβουλευτείτε το κεφάλαιο 7 στις [Οδηγίες χρήσης: Λειτουργίες Box (Θυρίδας)].

7.2 Σάρωση των εγγράφων διπλής όψης

Ρυθμίσεις σάρωσης

Όταν αποθηκεύετε δεδομένα σε μια θυρίδα χρήστη από τη λειτουργία Θυρίδας χρήστη πατήστε [Ρυθμίσεις σάρωσης] για να αλλάξετε τις ρυθμίσεις σάρωσης του εγγράφου. Για να σαρώσετε έγγραφα διπλής όψης, επιλέξτε "Διπλή όψη" στην οθόνη Ρυθμίσεις σάρωσης.

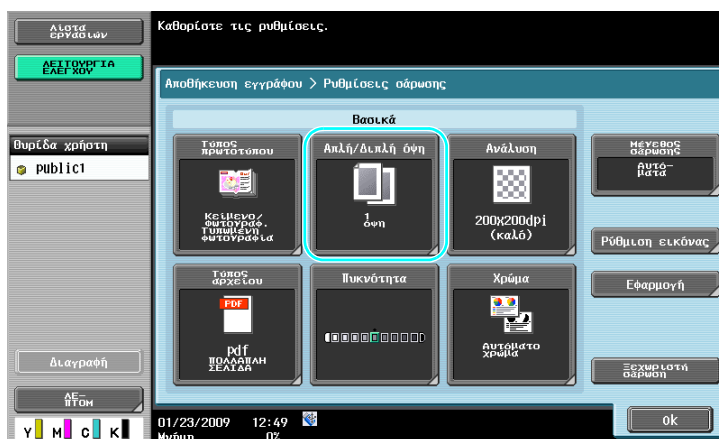
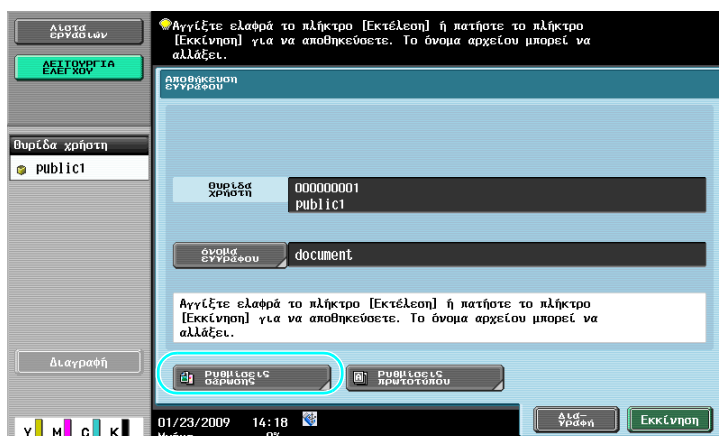

Αναφορά

- Από την οθόνη Ρυθμίσεις σάρωσης μπορείτε να καθορίσετε αφενός τη ρύθμιση για τα έγγραφα διπλής όψης και αφετέρου τις ρυθμίσεις για την ποιότητα της εικόνας του εγγράφου καθώς και το μορφότυπο του αρχείου δεδομένων που θα αποθηκευτεί.
- Κατά τη σάρωση ενός εγγράφου διπλής όψης από τη λειτουργία Φαξ/Σάρωση, ορίστε τη ρύθμιση "Διπλή όψη" στην οθόνη Ρυθμίσεις σάρωσης με τον ίδιο τρόπο που ορίζεται στη λειτουργία Θυρίδα χρήστη.
- Εφόσον η προεπιλεγμένη ρύθμιση είναι "1 όψη", ορίστε τη ρύθμιση "Διπλή όψη" στην οθόνη Ρυθμίσεις σάρωσης για να αποθηκεύσετε ένα έγγραφο διπλής όψης σε μια θυρίδα χρήστη. Επιπλέον, αν η ρύθμιση "Διπλή όψη" έχει οριστεί στην οθόνη Ρυθμίσεις σάρωσης πατήστε [Κατεύθυνση πρωτοτύπου] και [Θέση δεσίματος] στην οθόνη Ρυθμίσεις πρωτοτύπου και επιλέξτε τις κατάλληλες ρυθμίσεις για το τοποθετημένο έγγραφο.

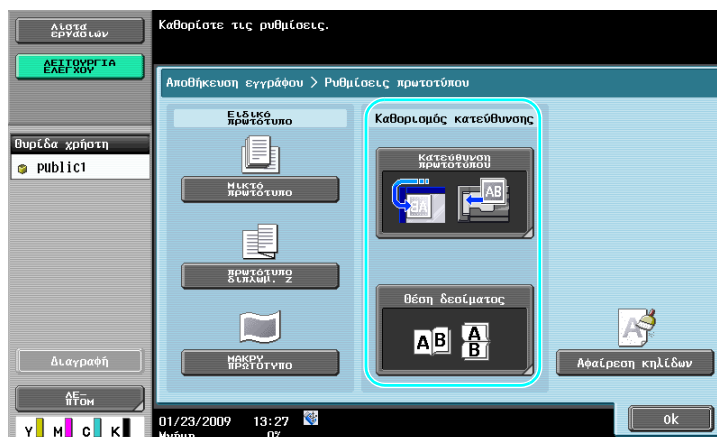

Παραπομπές

Για λεπτομέρειες, συμβουλευτείτε το κεφάλαιο 6 στις [Οδηγίες χρήσης: Λειτουργίες Box (Θυρίδας)].

7.3 Αυτόματη διαγραφή δεδομένων από τις θυρίδες χρήστη

Χρόνος αυτόματης διαγραφής εγγράφου

Το χρονικό διάστημα αποθήκευσης των δεδομένων σε θυρίδες χρήστη μπορεί να καθοριστεί για κάθε θυρίδα χρήστη. Αφού παρέλθει το καθορισμένο χρονικό διάστημα, τα δεδομένα που έχουν αποθηκευτεί σε θυρίδες χρήστη θα διαγραφούν αυτόματα. Καθορίστε μια ρύθμιση για το "Χρόνος αυτόματης διαγραφής εγγράφου" κατά την καταχώριση μιας θυρίδας χρήστη.

Αναφορά

- Για να αλλάξετε τη ρύθμιση του χρόνου αυτόματης διαγραφής εγγράφου για μια ήδη καταχωρισμένη θυρίδα χρήστη πατήστε [Επεξεργασία] για τη θυρίδα χρήστη.

Λειτουργίες / Μετρητής

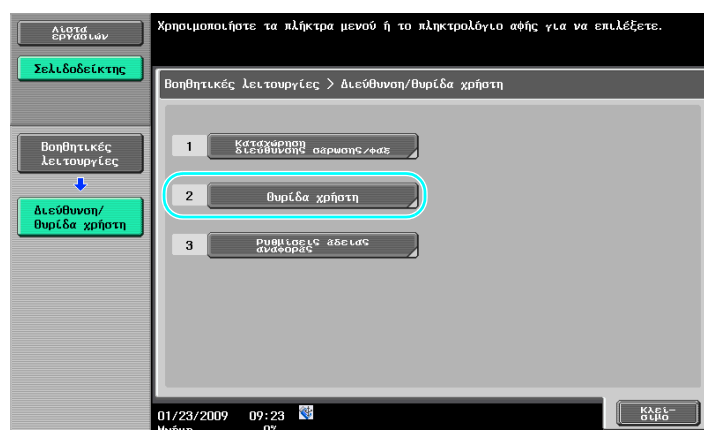
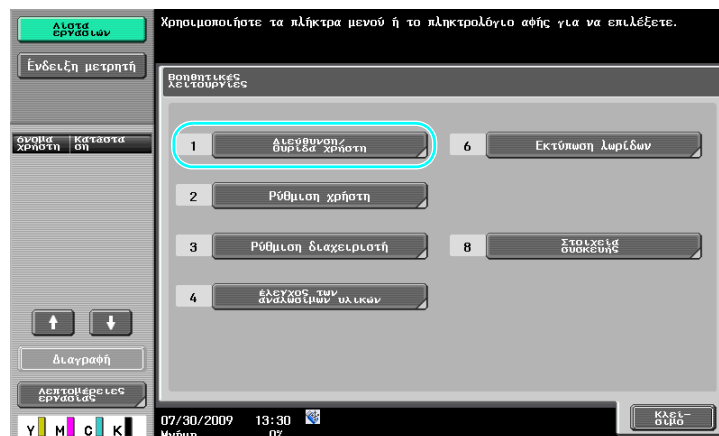
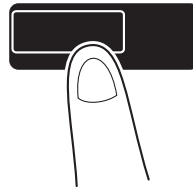

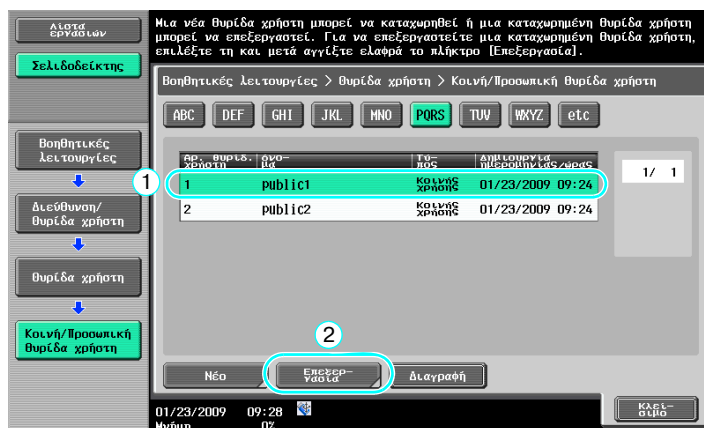
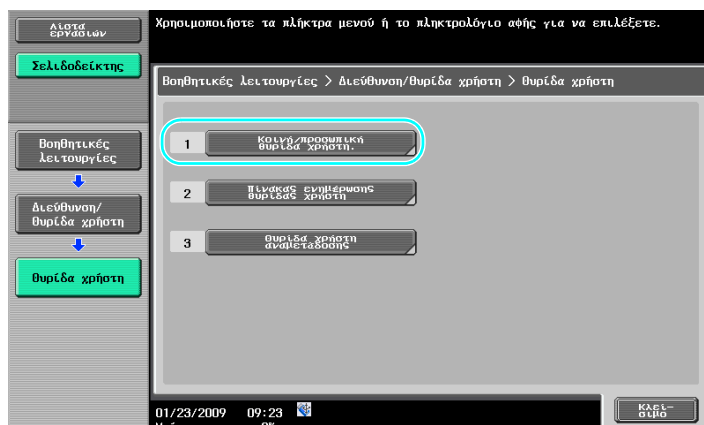

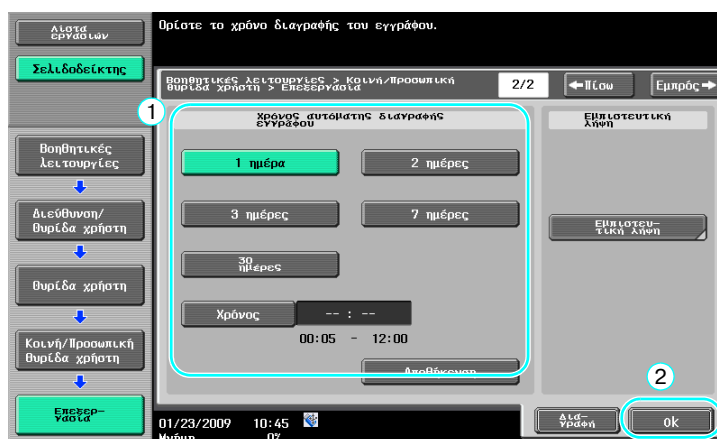

Παραπομπές

Για λεπτομέρειες, συμβουλευτείτε το κεφάλαιο 8 στις [Οδηγίες χρήσης: Λειτουργίες Box (Θυρίδας)].

7.4 Εκτύπωση/αποστολή συνδυασμένων πολλαπλών αρχείων δεδομένων

Συνδυασμός/Δέσιμο αποστολής

Δύο ή περισσότερα αρχεία δεδομένων που έχουν αποθηκευτεί σε θυρίδες χρήστη μπορούν να εκτυπωθούν ή να σταλούν.

Όταν επιλέγεται το "Συνδυασμός"

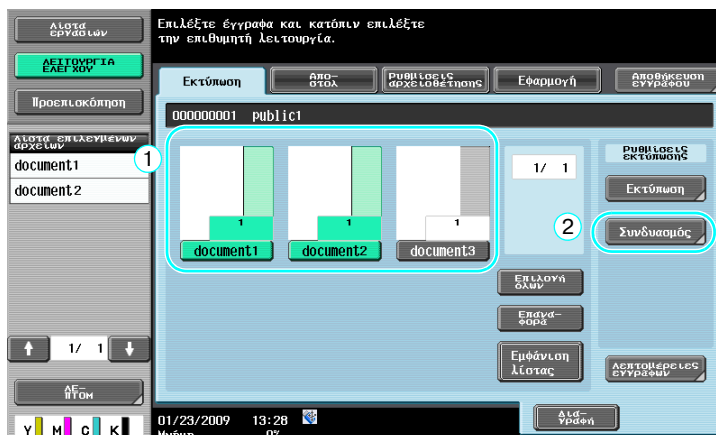

Καθορίστε τη σειρά με την οποία συνδυάζονται τα δεδομένα.



Καθορίστε τις ρυθμίσεις τελικής επεξεργασίας και κατόπιν εκτυπώστε τα δεδομένα.

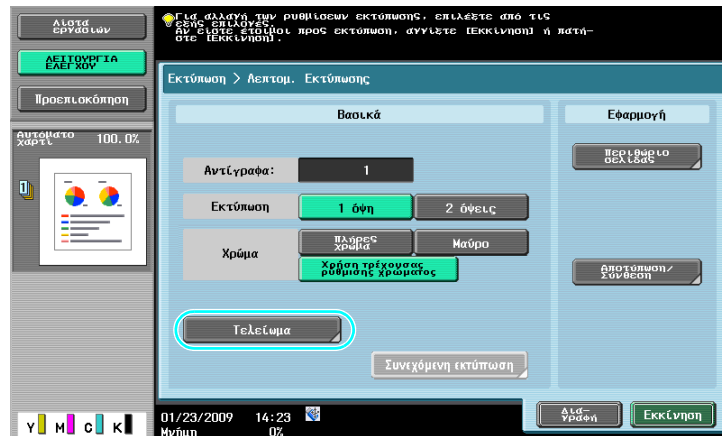

Όταν επιλέξετε "Δέσιμο αποστολής".

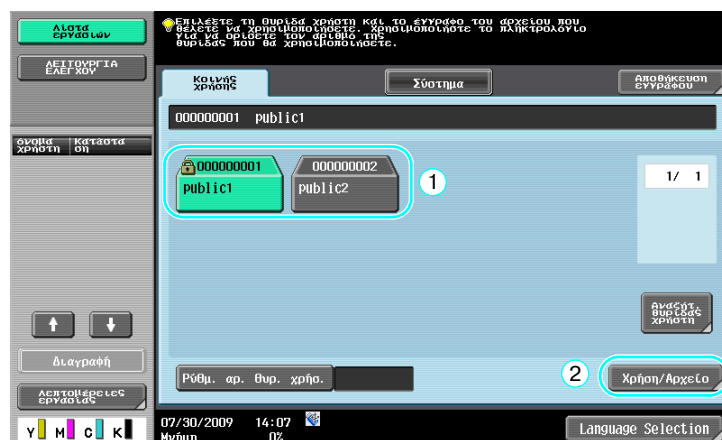

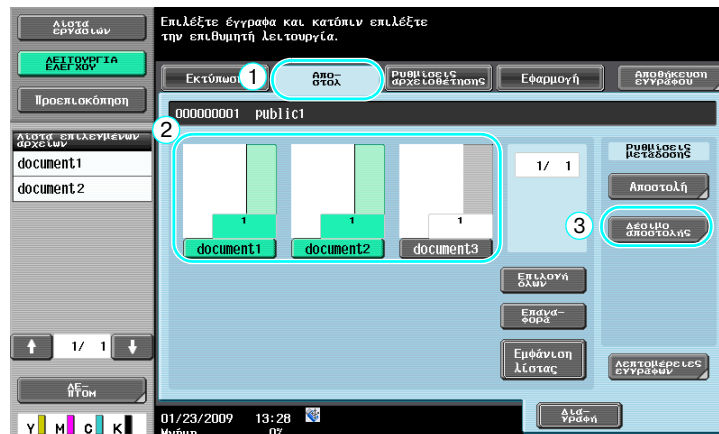

Καθορίστε τη σειρά με την οποία συνδυάζονται τα δεδομένα.

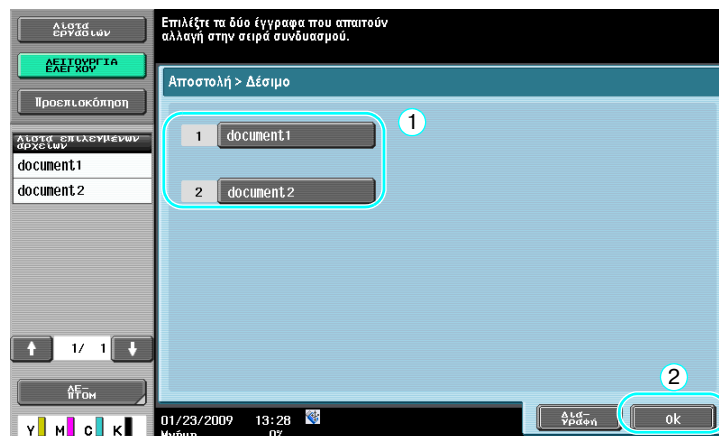

Επιλέξτε τον προορισμό και μετά στείλτε τα δεδομένα.

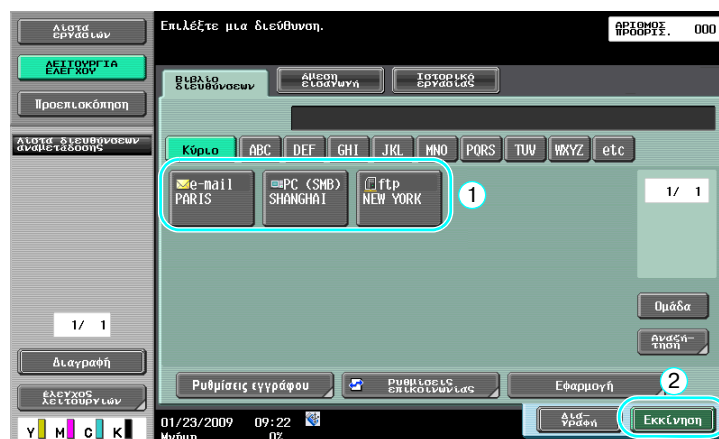

Αναφορά

- Δεν μπορείτε να στείλετε δεδομένα που έχουν αποθηκευτεί σε μια θυρίδα χρήστη προς έναν προορισμό χωρίς σάρωση (φαξ G3, φαξ Διαδικτύου ή διεύθυνση φαξ IP).



Παραπομπές

Για λεπτομέρειες, συμβουλευτείτε το κεφάλαιο 7 στις [Οδηγίες χρήσης: Λειτουργίες Box (Θυρίδας)].

7.5 Αλλαγή των ρυθμίσεων τελικής επεξεργασίας για τα αποθηκευμένα δεδομένα πριν την εκτύπωση

Τελείωμα

Οι ρυθμίσεις τελειώματος μπορούν να αλλάξουν πριν την εκτύπωση δεδομένων που έχουν αποθηκευτεί σε μια θυρίδα χρήστη.

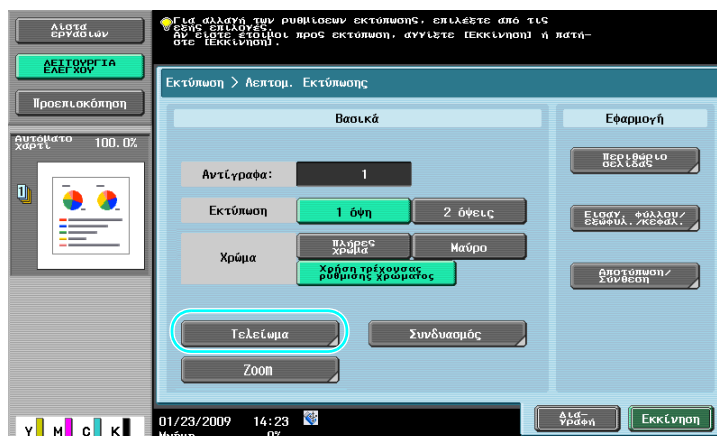
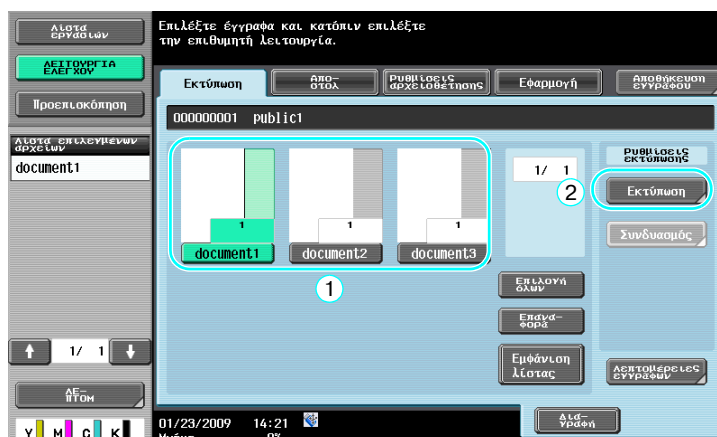
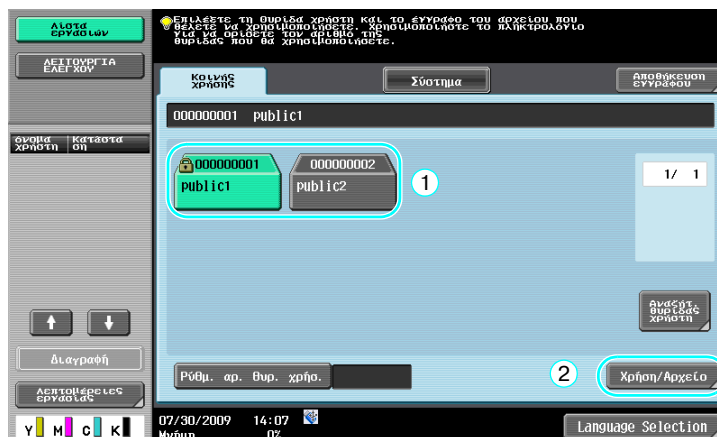



Διαθέσιμες ρυθμίσεις τελειώματος

Οι διαθέσιμες ρυθμίσεις τελειώματος διαφέρουν ανάλογα με τους εγκατεστημένους εξοπλισμούς. Για λεπτομέρειες, συμβουλευτείτε το κεφάλαιο 5 στις [Οδηγίες χρήσης: Λειτουργίες Φωτοαντιγραφής].

Ρύθμιση	Περιγραφή	
Σελιδοποίηση	Επιλέξτε αυτή τη ρύθμιση, για να ξεχωρίσετε κάθε σελίδα ενός εγγράφου πολλών σελίδων.	
Ομάδα	Επιλέξτε αυτή τη ρύθμιση, για να ξεχωρίσετε τα αντίγραφα κάθε σελίδας ενός εγγράφου πολλών σελίδων.	
Μετατόπιση	Όταν δεν έχει εγκατασταθεί τελικός επεξεργαστής	Εάν πληρούνται οι συνθήκες σελιδοποίησης, τα αντίγραφα εξάγονται και σελιδοποιούνται σε μια εναλλάξ σταυρωτή σελιδοποίηση.
	Όταν έχει εγκατασταθεί τελικός επεξεργαστής	Τα αντίγραφα εξάγονται και μετακινούνται για διαχωρισμό.
Συρραφή	Τα αντίγραφα μπορούν να συρραφούν στη γωνία ή σε δύο σημεία.	
Τρόπημα	Μπορείτε να τρυπήσετε τα αντίγραφα για να τα αρχειοθετήσετε.	
Δίπλωμα/ Κεντρική Συρραφή & Δίπλωμα	Δίπλωμα στη μέση	Επιλέξτε αυτή τη ρύθμιση, για να διπλώσετε τα αντίγραφα στη μέση προτού περάσουν έξω.
	Κεντρική συρραφή & Δίπλωμα	Επιλέξτε αυτή τη ρύθμιση, για να συρράψετε τα αντίγραφα σε δύο σημεία κατά μήκος του κέντρου και μετά να διπλώσετε τα αντίγραφα στη μέση πριν την εξαγωγή τους.



Παραπομπές

Για λεπτομέρειες, συμβουλευτείτε το κεφάλαιο 7 στις [Οδηγίες χρήσης: Λειτουργίες Βοx (Θυρίδας)].

7.6 Εκτέλεση λειτουργιών θυρίδας από έναν υπολογιστή

PageScore Web Connection

Οι θυρίδες χρήστη μπορούν να δημιουργηθούν και οι λειτουργίες μπορούν να εκτελεστούν στα δεδομένα που υπάρχουν στις θυρίδες χρήστη χρησιμοποιώντας το PageScore Web Connection. Μπορείτε να χρησιμοποιήσετε τα δεδομένα των θυρίδων χρήστη από τον υπολογιστή του γραφείου σας.

Εισάγετε τη διεύθυνση IP αυτού του μηχανήματος στο πεδίο "Διεύθυνση" του προγράμματος πλοήγησης στο Διαδίκτυο για να χρησιμοποιήσετε το PageScore Web Connection για να συνδεθείτε με το μηχάνημα αυτό.

The screenshot shows the PageScore Web Connection interface. At the top, there is a user profile for 'user01' with 'Logout' and 'Change Password' buttons. Below this, there are status indicators for 'Ready to Scan' and 'Ready to Print'. A navigation bar includes icons for home, print, scan, and a 'To Main Menu' button. A sidebar menu on the left lists options: 'Open User Box', 'Create User Box', 'Open System User Box', and 'Create System User Box'. The main content area is titled 'Open User Box(Public/Group/Personal)' and contains a description: 'Box is the function to save documents in the machine. Documents in the Box can be used for printing, sending etc.' Below this are input fields for 'User Box Number' (with a hint '(1-99999999)') and 'User Box Password', followed by an 'OK' button. Underneath is a 'User Box List' section with a search dropdown set to 'ALL' and a 'Page (Display by 50 cases)' dropdown set to '1', with a 'Go' button. A table displays the list of user boxes:

User Box Number	User Box Name	Type	Time Stored
1	001	Public	09/30/2008 16:22
2	002	Public	09/30/2008 16:22

Οι ακόλουθες λειτουργίες μπορούν να εκτελεστούν από την καρτέλα Θυρίδα του PageScore Web Connection.

- Δημιουργία/επεξεργασία/διαγραφή θυρίδων χρήστη.
- Εκτύπωση/αποστολή δεδομένων των θυρίδων χρήστη.
- Λήψη δεδομένων από μια θυρίδα χρήστη σε έναν υπολογιστή.
- Αντιγραφή/μετακίνηση/διαγραφή δεδομένων των θυρίδων χρήστη.

Σχετικά με το PageScore Web Connection

Το PageScore Web Connection είναι μια συσκευή διαχείρισης λειτουργιών η οποία είναι ενσωματωμένη σε αυτό το μηχάνημα.

Χρησιμοποιώντας ένα πρόγραμμα πλοήγησης στο διαδίκτυο το οποίο εκτελείται σε έναν υπολογιστή του δικτύου, μπορείτε να ορίσετε τις ρυθμίσεις του μηχανήματος από το PageScore Web Connection.

Οι ακόλουθες λειτουργίες μπορούν να εκτελεστούν από το PageScore Web Connection.

- Ελέγξτε τα διάφορα στοιχεία του μηχανήματος.
- Έλεγχος μίας εργασίας.
- Εκτέλεση λειτουργιών με δεδομένα των θυρίδων χρήστη.
- Άμεση εκτύπωση.
- Καταχώριση/επεξεργασία προορισμών.
- Ρυθμίσεις περιβάλλοντος MFP, ασφαλείας, επαλήθευσης, δικτύου, εκτυπωτή και φαξ.



Παραπομπές

Για λεπτομέρειες, συμβουλευτείτε το κεφάλαιο 9 στις [Οδηγίες χρήσης: Λειτουργίες Box (Θυρίδας)].

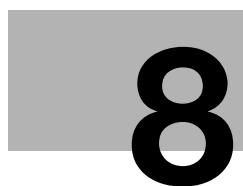

Λειτουργίες για προχωρημένους

8 Λειτουργίες για προχωρημένους

8.1 Λειτουργίες για προχωρημένους

Οι διάφορες λειτουργίες που επαυξάνουν τη λειτουργικότητα του MFP καλούνται "λειτουργίες για προχωρημένους".

Υπάρχουν δύο τύποι λειτουργιών για προχωρημένους - οι λειτουργίες που μπορούν να χρησιμοποιηθούν καταχωρίζοντας το i-Option LK-101 v2/LK-102/LK-105 στο MFP και οι λειτουργίες που μπορούν να χρησιμοποιηθούν σε συνδυασμό με εφαρμογές (PageScore My Panel Manager). Η επισκόπηση κάθε λειτουργίας είναι ως εξής.

Λειτουργίες i-Option LK-101 v2

Λειτουργία	Επισκόπηση
Πρόγρ. περιήγ.	Χρησιμοποιώντας τον πίνακα ελέγχου του MFP που έχει συνδεθεί με το δίκτυο μπορείτε να προσπελάσετε το Διαδίκτυο ή το ενδοδίκτυο και να εμφανίσετε ή να εκτυπώσετε τα περιεχόμενα. Επίσης, μέσω ενός προγράμματος πλοήγησης στο Διαδίκτυο μπορείτε να χειριστείτε το PageScore Web Connection του MFP που έχει συνδεθεί με το δίκτυο και να χρησιμοποιήσετε τα έγγραφα που είναι αποθηκευμένα σε θυρίδες χρήστη.
Image Panel	Ο Image Panel είναι ένα νέο απλό και κατανοητό interface. Ο πίνακας αυτός σας βοηθά να δείτε εύκολα ολόκληρη τη ροή της λειτουργίας από την τοποθέτηση έως την αποστολή ενός εγγράφου. Μπορείτε να προσθέσετε αρχεία με δεδομένα εικόνων στους προορισμούς απλής επιλογής χρησιμοποιώντας το PageScore Web Connection. Τα καταχωρισμένα δεδομένα εικόνες εφαρμόζονται στη λίστα διευθύνσεων του εικονικού πίνακα.

Αναφορά

- Αν η συσκευή διαχείρισης χρέωσης εγκατασταθεί στο MFP, οι λειτουργίες εικονικού πίνακα δεν μπορούν να χρησιμοποιηθούν.

Λειτουργίες i-Option LK-102

Λειτουργία	Επισκόπηση
Διαδικασία PDF	Όταν στέλνετε έγγραφα σε μορφή PDF χρησιμοποιώντας τη λειτουργία σάρωσης ή θυρίδας χρήστη μπορείτε να κρυπτογραφήσετε το αρχείο PDF με κωδικό ή ψηφιακή ID, προσθέστε μια ψηφιακή υπογραφή και καθορίστε τις ιδιότητες.

Λειτουργίες i-Option LK-105

Λειτουργία	Επισκόπηση
PDF με δυνατότητα αναζήτησης	Η λειτουργία αυτή σας επιτρέπει να επικολλήσετε άμεσα κείμενο σε κείμενο που αναγνωρίστηκε μέσω OCR (οπτικής αναγνώρισης χαρακτήρων), και να χρησιμοποιήσετε ένα αρχείο PDF με δυνατότητα αναζήτησης κειμένου. Μπορείτε να δημιουργήσετε ένα αρχείο PDF με δυνατότητα αναζήτησης όταν αποθηκεύετε ή στέλνετε ένα πρωτότυπο όπως ένα αρχείο PDF χρησιμοποιώντας τη λειτουργία σάρωσης ή θυρίδας χρήστη.

Αναφορά

- Για να χρησιμοποιήσετε τη λειτουργία για προχωρημένους απαιτείται ένα προαιρετικό σετ αναβάθμισης UK-203. Για λεπτομέρειες σχετικά με την αγορά του προαιρετικού εξοπλισμού, επικοινωνήστε με τον εκπρόσωπο service με τον οποίο συνεργάζεστε.
- Για να χρησιμοποιήσετε τις λειτουργίες i-Option LK-101 v2, LK-102, ή LK-102 στο MFP, καταχωρίστε το i-Option LK-105 v2, LK-102, ή το LK-101 στο MFP για να ενεργοποιήσετε τη λειτουργία.

Αναφορά

- Για λεπτομέρειες σχετικά με τις λειτουργίες i-Option LK-101 v2, LK-102, ή LK-105, συμβουλευτείτε τις [Οδηγίες χρήσης: Λειτουργίες για προχωρημένους].
- Για λεπτομέρειες σχετικά με τη διαδικασία καταχώρισης των i-Option LK-101 v2, LK-102 ή LK-105 στο MFP, ανατρέξτε στη Σ. 8-5 αυτών των Οδηγιών χρήσης.
- Όταν ενεργοποιείται το i-Option LK-101 v2 ή LK-105, το πλήκτρο [Box] στον πίνακα ελέγχου ενεργεί ως πλήκτρο μενού εφαρμογής και το πλήκτρο [Fax/Σάρωση] ή [Αντιγραφή] ενεργεί ως πλήκτρο εφαρμογής.
- Πατήστε το πλήκτρο μενού για να εμφανιστεί το μενού εφαρμογής το οποίο σας επιτρέπει να χρησιμοποιήσετε την πρόσθετη λειτουργία. Μπορείτε επίσης να αποδώσετε τις λειτουργίες που προστέθηκαν στα δύο πλήκτρα εφαρμογών.
- Για λεπτομέρειες, συμβουλευτείτε τις [Οδηγίες χρήσης: Λειτουργίες για προχωρημένους].

Διαθέσιμες λειτουργίες στο PageScope My Panel Manager

Λειτουργία	Επισκόπηση
My Panel	Με τη λειτουργία My Panel, πραγματοποιείται κεντρικά στον διακομιστή η διαχείριση του περιβάλλοντος του πίνακα ελέγχου (My Panel) το οποίο προσαρμόζεται από έναν χρήστη ανάλογα με την εφαρμογή και ο χρήστης μπορεί να χρησιμοποιήσει τη λειτουργία My Panel που αποδόθηκε από το επιλεγμένο MFP.
My Address Book	Με τη λειτουργία My Address Book, πραγματοποιείται κεντρικά στον διακομιστή η διαχείριση του προσωπικού βιβλίου διευθύνσεων (My Address Book και ο χρήστης μπορεί να χρησιμοποιήσει My Address Book που αποδόθηκε από το επιλεγμένο MFP.

Αναφορά

- Για να χρησιμοποιήσετε τη λειτουργία για προχωρημένους απαιτείται ένα προαιρετικό σετ αναβάθμισης UK-203. Για λεπτομέρειες σχετικά με την αγορά του προαιρετικού εξοπλισμού, επικοινωνήστε με τον εκπρόσωπο service με τον οποίο συνεργάζεστε.
- Οι λειτουργίες που συνδέονται με τις εφαρμογές πρέπει να ενεργοποιηθούν μέσα από την αντίστοιχη εφαρμογή. Για λεπτομέρειες σχετικά με την ενεργοποίηση της λειτουργίας, ανατρέξτε στις Οδηγίες χρήσης της εφαρμογής.

**Παραπομπές**

Για λεπτομέρειες σχετικά με το PageScope My Panel Manager, ανατρέξτε στις Οδηγίες χρήσης του PageScope My Panel Manager.

Για τις λειτουργίες του πίνακα του MFP όταν το MFP είναι συνδεδεμένο με το PageScope My Panel Manager, συμβουλευτείτε τις [Οδηγίες χρήσης: Λειτουργίες για προχωρημένους].

8.2 Καταχώριση του i-Option LK-101 v2/LK-102/LK-105

Για να χρησιμοποιήσετε τις λειτουργίες των i-Option LK-101 v2/LK-102/LK-105, πρέπει το i-Option LK-101 v2/LK-102/LK-105 να καταχωριστεί στο MFP.

Η ενότητα αυτή περιγράφει τη διαδικασία καταχώρισης του i-Option LK-101 v2/LK-102/LK-105 στο MFP. Επιβεβαιώστε την ακόλουθη ροή λειτουργίας. Για λεπτομέρειες σχετικά με τις ρυθμίσεις ανατρέξτε στην περιγραφή στη Σ. 8-5 αυτών των Οδηγιών χρήσης.

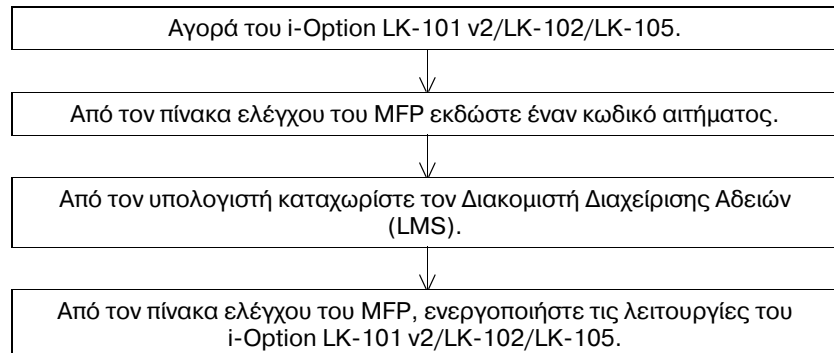

Καταχώριση του i-Option LK-101 v2/LK-102/LK-105

Υπάρχουν οι ακόλουθες δύο μέθοδοι καταχώρισης του i-Option LK-101 v2/LK-102/LK-105 στο MFP.

- Από τον πίνακα ελέγχου του MFP
- Από το PageScope Web Connection

Η διαδικασία καταχώρισης από τον πίνακα ελέγχου του MFP περιγράφεται εδώ. Για τη διαδικασία που καθορίζεται από το PageScope Web Connection, συμβουλευτείτε το κεφάλαιο 9 στις [Οδηγίες χρήσης: Διαχειριστής δικτύου].

Διαδικασία ενεργοποίησης των λειτουργιών του i-Option LK-101 v2/LK-102/LK-105

- 1 Αγορά του i-Option LK-101 v2/LK-102/LK-105.
 - Πρέπει προηγουμένως να έχετε αγοράσει το i-Option LK-101 v2/LK-102/LK-105. Στα i-Option LK-101 v2/LK-102/LK-105 περιλαμβάνεται το αδειοδοτικό πιστοποιητικό. Το αδειοδοτικό πιστοποιητικό περιλαμβάνει τα εξής:
 - Όνομα προϊόντος
 - Αριθμός αδειοδοτικού (token)
 - Αριθμός επιτρεπόμενων συσκευών
 - URL της ιστοσελίδας του διακομιστή διαχείρισης αδειών (LMS)
 - Για λεπτομέρειες σχετικά με την αγορά των i-Option LK-101 v2/LK-102/LK-105, επικοινωνήστε με τον εκπρόσωπο service με τον οποίο συνεργάζεστε.
- 2 Έκδοση κωδικού αιτήματος.
 - Πατήστε το πλήκτρο [Λειτουργίες/Μετρητής].

Λειτουργίες / Μετρητής

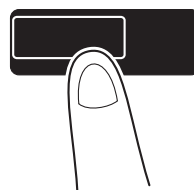

→ Πατήστε [Ρύθμιση διαχειριστή].

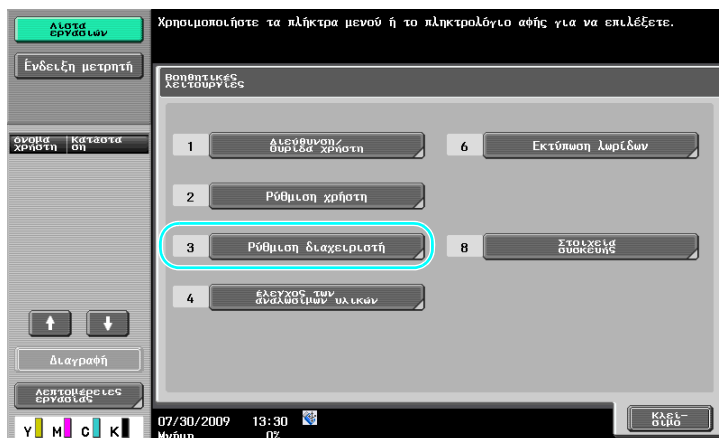

→ Πληκτρολογήστε τον κωδικό διαχειριστή και στη συνέχεια πατήστε [OK].



→ Πατήστε [Ρυθμίσεις αδειας].

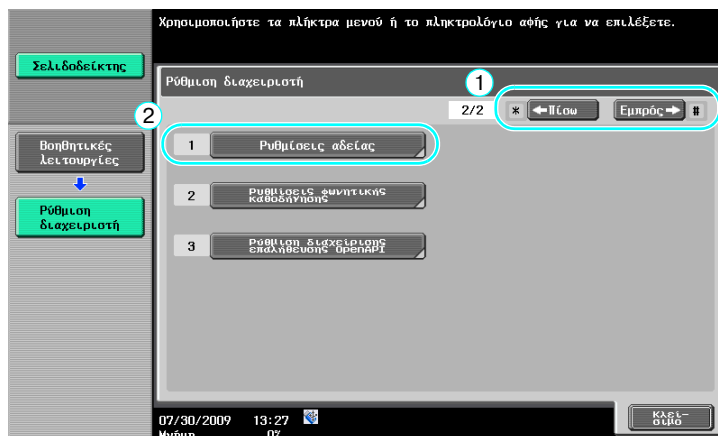

→ Πατήστε [Παραλαβή κωδικού αίτησης].

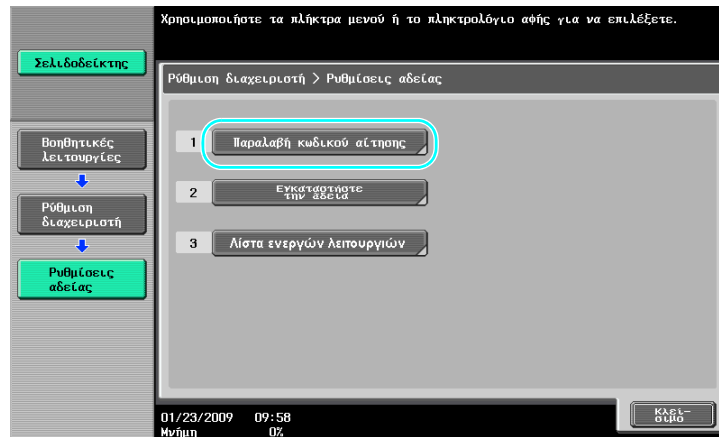

→ Πατήστε [Ναι] και μετά πατήστε [OK].

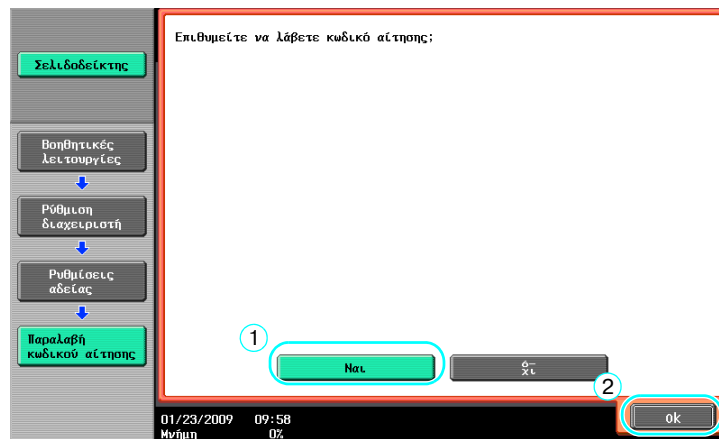

→ Πατήστε [Εκτύπωση] για να εκτυπώσετε τον κωδικό αιτήματος.

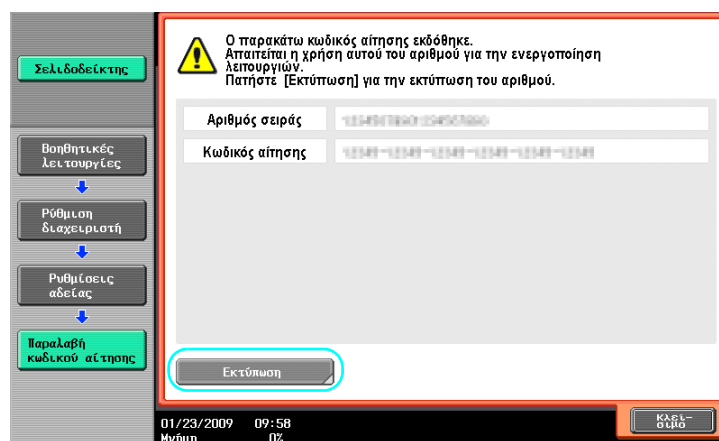

3 Καταχώριση του διακομιστή διαχείρισης αδειών (LMS).

→ Προσπέλαση της ιστοσελίδας του διακομιστή διαχείρισης αδειών (LMS).



→ Επιλέξτε μια γλώσσα.



→ Πληκτρολογήστε τον σειριακό αριθμό και τον κωδικό αιτήματος που εμφανίζεται αφού ζητήσετε έναν κωδικό αιτήματος και έπειτα κάντε κλικ στο πλήκτρο [Next].



- Πληκτρολογήστε τον αριθμό αδειοδοτικού (token) που περιλαμβάνεται στο πιστοποιητικό αδειοδοτικού, επιλέξτε τις επιλογές καταχώρισης και κατόπιν κάντε κλικ στο πλήκτρο [Next].

License Management System - Windows Internet Explorer

Generate License Code

Input Token Number

MFP Information → **Input Token No.** → Confirmation → Generate Code

MFP Serial Number : [REDACTED]

Request Code : [REDACTED]

Token Number (20) * [REDACTED] - [REDACTED] - [REDACTED] - [REDACTED] - [REDACTED] ①

Product Description * i-Option LK-101

Next ② Back



- Επιβεβαιώστε τα στοιχεία της καταχώρισης και στη συνέχεια κάντε κλικ στο πλήκτρο [Generate License Code] (Δημιουργία κωδικού άδειας).

License Management System - Windows Internet Explorer

Generate License Code

Confirm Information

MFP Information → Input Token No. → **Confirmation** → Generate Code

MFP Serial Number [REDACTED]

Request Code [REDACTED]

Generate License Code Back

Token Number	Product Description
[REDACTED]	i-Option LK-101



- Εκδίδεται ο κωδικός άδειας και ο κωδικός λειτουργίας. Ο κωδικός άδειας και ο κωδικός λειτουργίας απαιτούνται για την ενεργοποίηση των λειτουργιών του i-Option LK-101 v2/LK-102/LK-105.

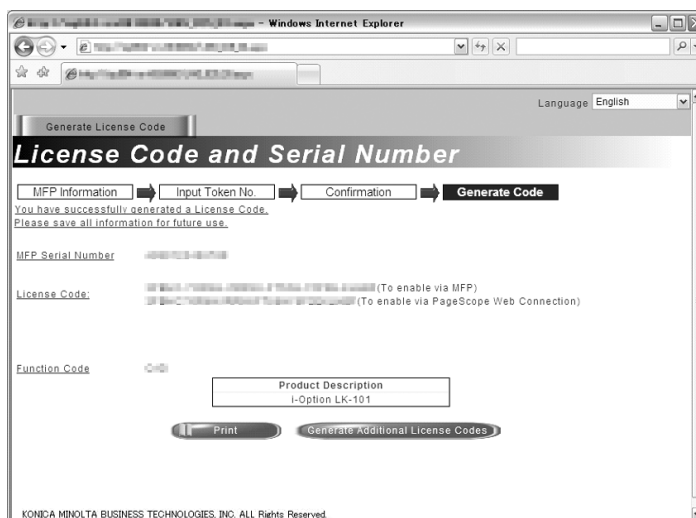

4 Ενεργοποίηση των λειτουργιών του i-Option LK-101 v2/LK-102/LK-105.

- Στην οθόνη ρυθμίσεων άδειας των ρυθμίσεων διαχειριστή πατήστε [Εγκαταστήστε την άδεια].

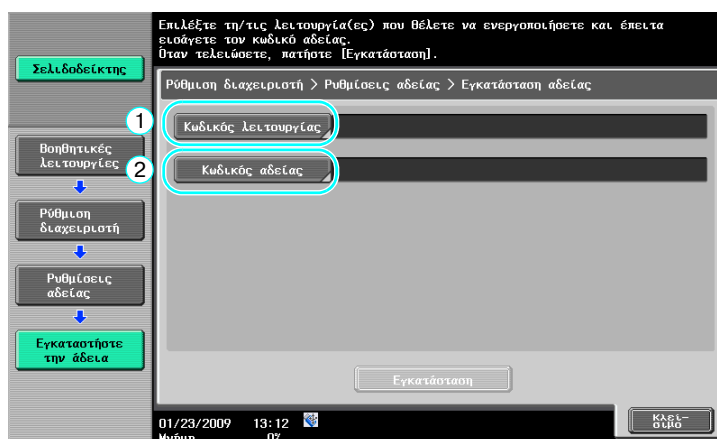
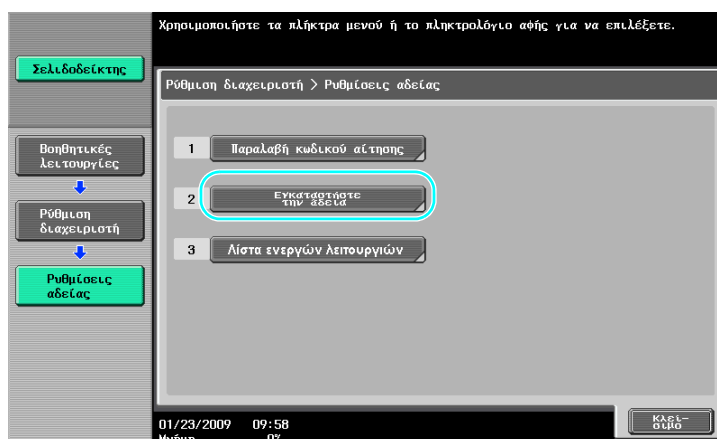

- Πατήστε [Κωδικός λειτουργίας] για να εισαγάγετε τον κωδικό λειτουργίας που λάβατε.

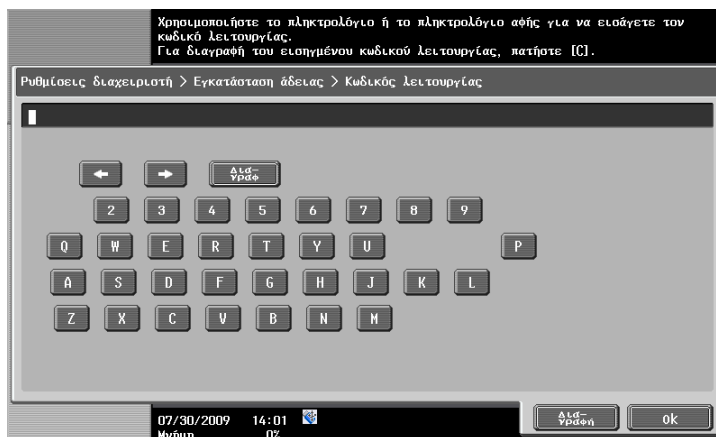

→ Πατήστε [Κωδικός άδειας] και στη συνέχεια πληκτρολογήστε τον κωδικό άδειας που έχει εκδοθεί.



→ Πατήστε [Εγκατάσταση].
→ Πατήστε [Ναι] και μετά πατήστε [OK].

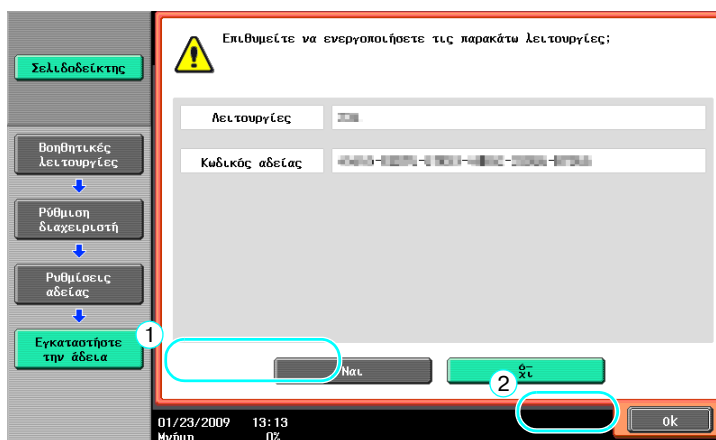

- Ενεργοποιήστε το μηχάνημα κλείνοντας τον κεντρικό διακόπτη ρεύματος και μετά ενεργοποιήστε ξανά το μηχάνημα.

Αναφορά

- Μετά την ενεργοποίηση της λειτουργίας, κλείστε τον κεντρικό διακόπτη ρεύματος και μετά περιμένετε περίπου 10 δευτερόλεπτα πριν ανοίξετε ξανά το διακόπτη. Διαφορετικά το μηχάνημα ενδέχεται να μην λειτουργήσει σωστά.
- Στην οθόνη Ρυθμίσεις Άδειας των ρυθμίσεων διαχειριστή πατήστε [Λίστα ενεργών λειτουργιών] για να ελέγξετε τη λίστα των ενεργοποιημένων λειτουργιών.



Επίλυση προβλημάτων

9 Επίλυση προβλημάτων

9.1 Επίλυση προβλημάτων

Η ενότητα αυτή περιγράφει τις συνήθεις διαδικασίες επίλυσης τυχόν προβλημάτων σε μία μορφή ερωταποκρίσεων. Αν δεν διορθωθεί το πρόβλημα ακόμη και μετά την εκτέλεση της περιγραφείσας διαδικασίας, επικοινωνήστε με τον εκπρόσωπο service με τον οποίο συνεργάζεστε.

Γιατί δεν τίθεται το μηχάνημα σε λειτουργία;

Το μηχάνημα αυτό έχει δύο διακόπτες.

Απάντηση

Ελέγξτε τα εξής.

- Ελέγξτε αν το καλώδιο ρεύματος του μηχανήματος έχει τοποθετηθεί σωστά και σταθερά στην πρίζα ηλεκτρικού ρεύματος. Επίσης ελέγξτε μήπως ενεργοποιηθεί η ασφάλεια διακοπής παροχής ρεύματος.
- Ελέγξτε αν το μηχάνημα έχει τεθεί σε λειτουργία χρησιμοποιώντας και τον βοηθητικό και τον γενικό διακόπτη ρεύματος.

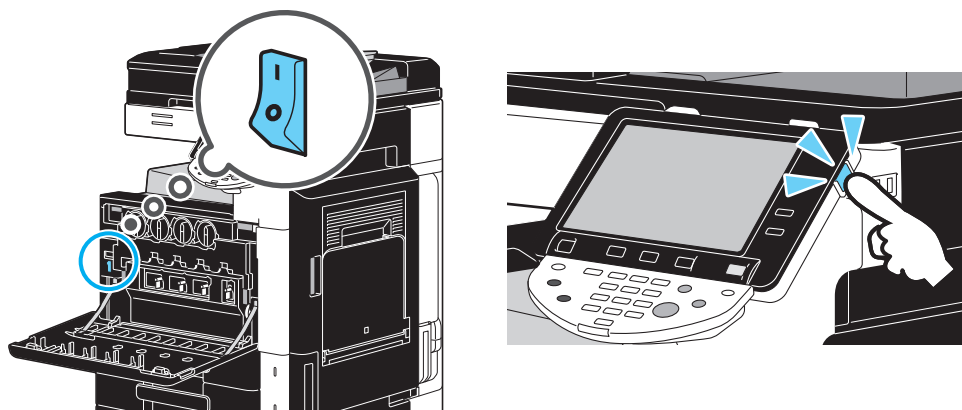

ΥΠΟΔΕΙΞΗ

Αν το μηχάνημα δεν μπορεί να τεθεί σε λειτουργία, μετά τον έλεγχο των ως άνω, επικοινωνήστε με τον εκπρόσωπο service με τον οποίο συνεργάζεστε.

Γιατί δεν εμφανίζεται τίποτε στην οθόνη αφής;

Όταν δεν εκτελεστεί κανένας χειρισμός για ένα ορισμένο χρονικό διάστημα, σβήνει η οθόνη αφής και το μηχάνημα αυτόματα περνά σε μια κατάσταση, όπου εξοικονομείται ενέργεια.



Απάντηση

Ελέγξτε τα εξής.

- Χρησιμοποιήστε τον επιλογέα [Φωτεινότητα] στον πίνακα ελέγχου για να προσαρμόσετε τη φωτεινότητα της οθόνης αφής.



- Πιέστε την οθόνη αφής. Αν η οθόνη φωτιστεί δεν υπάρχει κανένα πρόβλημα. Αν το μηχάνημα είναι στη λειτουργία εξοικονόμησης ενέργειας, η λειτουργία ακυρώνεται αν πιέσετε την οθόνη αφής ή πατήσετε ένα πλήκτρο στον πίνακα ελέγχου.



- Προσπαθήστε πατώντας το πλήκτρο [Εξοικονόμηση ενέργειας] στον πίνακα ελέγχου. Αν ο εβδομαδιαίος χρονιστής έχει θέσει το μηχάνημα στη λειτουργία ύπνου, τότε εμφανίζεται μια οθόνη στην οθόνη αφής όταν πατάτε το πλήκτρο [Εξοικονόμηση ενέργειας]. Εισάγετε τα στοιχεία που υποδεικνύονται στην οθόνη ώστε να μπορείτε να χρησιμοποιήσετε το μηχάνημα κατά τη διάρκεια μη εργασιμων ωρών.
- Ελέγξτε αν το μηχάνημα έχει τεθεί σε λειτουργία χρησιμοποιώντας και τον βοηθητικό και τον γενικό διακόπτη ρεύματος.

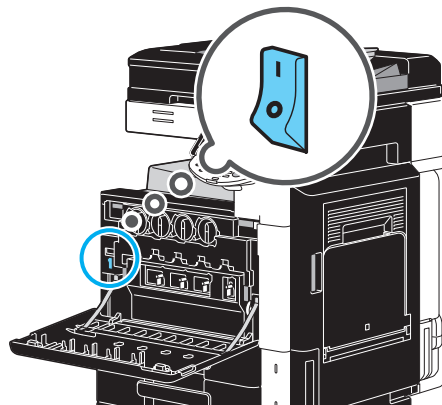

ΥΠΟΔΕΙΞΗ

Αν δεν εμφανιστεί τίποτε στην οθόνη αφής μετά τον έλεγχο των ως άνω, επικοινωνήστε με τον εκπρόσωπο service με τον οποίο συνεργάζεστε.

Γιατί εμφανίζεται ένα μήνυμα - όπως για παράδειγμα το μήνυμα αντικατάστασης αναλώσιμου ή το μήνυμα καθαρισμού και συντήρησης;

Όταν τα αναλώσιμα είδη που χρειάζεται για τη λειτουργία του το μηχάνημα κοντεύουν να εξαντληθούν, εμφανίζεται μία ειδοποίηση για την περίοδο αντικατάστασης. Το μήνυμα αυτό εμφανίζεται όταν το γυαλί σάρωσης με σχισμή είναι βρώμικο.



Απάντηση

Αντικαταστήστε τα αναλώσιμα που εμφανίζονται στην οθόνη ή καθαρίστε το γυαλί σάρωσης με σχισμή.

Το αναλώσιμο έχει εξαντληθεί, όταν εμφανίζεται το μήνυμα ότι πρέπει να αντικατασταθεί. Για ένα μικρό διάστημα μετά την εμφάνιση του μηνύματος μπορείτε να συνεχίσετε να αντιγράφετε, αλλά πάντως πρέπει να αντικατασταθεί το συγκεκριμένο αναλώσιμο είδος σύντομα.

- Για κασέτα τόνερ

Αν εμφανιστεί ένα μήνυμα όπως το "Χαμηλή στάθμη γραφίτη (X). Αντικατ. γραφ. με εμφάνιση σχετικ. μηνύμ.", στη συνέχεια θα εμφανιστεί το μήνυμα "Αντικατάσταση κασέτας γραφίτη (X)". στην οθόνη. Αντικαταστήστε την κασέτα τόνερ σύμφωνα με τη σύμβαση συντήρησης που έχετε.

- Για τη μονάδα τυμπάνου

Όταν εμφανίζεται το μήνυμα "Αντικαταστήστε την(ις) ακόλουθη(ες) μονάδα(ες)" ετοιμαστείτε να αντικαταστήσετε τη μονάδα απεικόνισης σύμφωνα με τη σύμβαση συντήρησης που έχετε.

ΥΠΟΔΕΙΞΗ

Αν το μήνυμα συνεχίζει να εμφανίζεται μετά την αντικατάσταση ή τον καθαρισμό, επικοινωνήστε με τον εκπρόσωπο *service* με τον οποίο συνεργάζεστε.

Γιατί συνεχίζει να εμφανίζεται το μήνυμα εμπλοκής;

Μπορεί να έχει παρουσιαστεί μία εμπλοκή και σε άλλο σημείο εκτός από εκείνο που υποδεικνύεται στην οθόνη. Ελέγξτε το σημείο που αναφέρεται στην οθόνη.



Απάντηση

Ελέγξτε τα εξής.

- Ελέγξτε μήπως υπάρχει σχισμένο χαρτί στο σημείο που υποδεικνύεται με τον αριθμό που εμφανίζεται στην οθόνη αφής. Αν δεν μπορέσατε να αφαιρέσετε το χαρτί, επικοινωνήστε με τον εκπρόσωπο service με τον οποίο συνεργάζεστε.
- Ανοίξτε και μετά κλείστε την πόρτα που υποδεικνύεται με τον αριθμό που εμφανίζεται στην οθόνη αφής. Το μήνυμα δεν πρέπει να εμφανιστεί ξανά μετά το πέρας της διαδικασίας αυτής.

ΥΠΟΔΕΙΞΗ

Αν η ειδοποίηση για την εμπλοκή συνεχίζει να εμφανίζεται μετά τον έλεγχο των ως άνω, επικοινωνήστε με τον εκπρόσωπο service με τον οποίο συνεργάζεστε.

Τι είναι η σταθεροποίηση εικόνας;

Για να καταστεί δυνατή η διατήρηση σταθερής χρωματικής αναπαραγωγής από το παρόν μηχάνημα, είναι εξοπλισμένο με μία λειτουργία αυτόματης προσαρμογής της ποιότητας εκτύπωσης. Η προσαρμογή της ποιότητας εκτύπωσης ονομάζεται "σταθεροποίηση εικόνας"

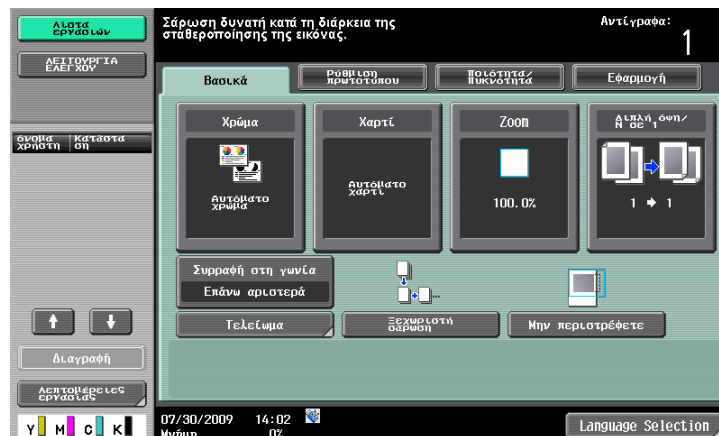

Απάντηση

Η σταθεροποίηση εικόνας εκτελείται μετά την εκτύπωση μεγάλου αριθμού αντιγράφων ή εάν έχουν υπάρξει αλλαγές στη θερμοκρασία ή την υγρασία εντός του μηχανήματος.

Μόλις ολοκληρωθεί η σταθεροποίηση εικόνας, περιμένετε μέχρι να συνεχιστεί αυτόματα η εκτύπωση.

ΥΠΟΔΕΙΞΗ

Αν η διαδικασία σταθεροποίησης εικόνας δεν τερματίζεται μετά από κάποιο χρονικό διάστημα, επικοινωνήστε με τον εκπρόσωπο service με τον οποίο συνεργάζεστε.

Γιατί εμφανίστηκε ένα μήνυμα σφάλματος;

Υπάρχουν τρεις τύποι σφαλμάτων. Πρόκειται για τα σφάλματα που μπορούν να διορθωθούν με το άνοιγμα/ κλείσιμο της κάτω μπροστινής πόρτας, τα σφάλματα που μπορούν να διορθωθούν με την ενεργοποίηση/ απενεργοποίηση του μηχανήματος και τέλος τα σφάλματα που δεν μπορούν να διορθωθούν. Διορθώστε το σφάλμα ακολουθώντας τις οδηγίες επί της οθόνης. Αν το σφάλμα δεν μπορεί να διορθωθεί ή να εξαλειφθεί, επικοινωνήστε με τον εκπρόσωπο service αναφέροντάς του τον κωδικό σφάλματος.

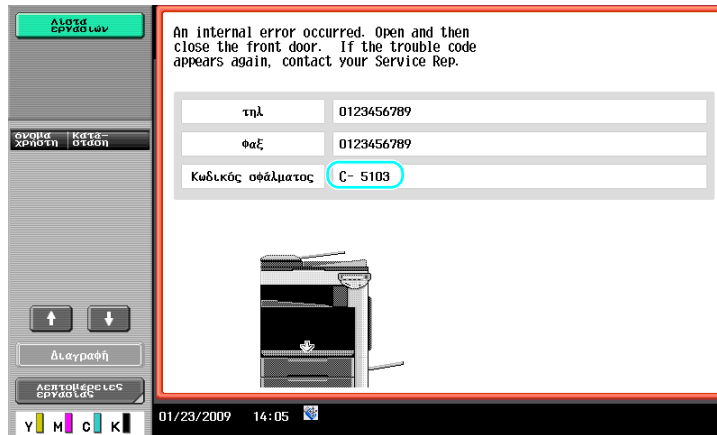

Απάντηση

Διορθώστε το σφάλμα ακολουθώντας τις οδηγίες επί της οθόνης.

ΥΠΟΔΕΙΞΗ

Αν το μήνυμα παραμένει στην οθόνη, σημειώστε τον κωδικό σφάλματος που εμφανίζεται στην οθόνη, αποσυνδέστε το μηχάνημα από την ηλεκτρική πρίζα και κατόπιν επικοινωνήστε με τον εκπρόσωπο service με τον οποίο συνεργάζεστε.

10

**Παράμετροι της επιλογής
Ρυθμίσεις χρήστη**

10 Παράμετροι της επιλογής Ρυθμίσεις χρήστη

Με τις παραμέτρους της επιλογής Ρύθμιση χρήστη μπορείτε να αλλάξετε τις συνήθεις ρυθμίσεις μηχανήματος και τις ρυθμίσεις συγκεκριμένων λειτουργιών ανάλογα με τις λειτουργικές συνθήκες και το λειτουργικό περιβάλλον.

10.1 Εμφάνιση της οθόνης "Ρύθμιση χρήστη"

Μπορείτε να ορίσετε διάφορες συνθήκες από την οθόνη Ρύθμιση χρήστη.

Λειτουργίες / Μετρητής

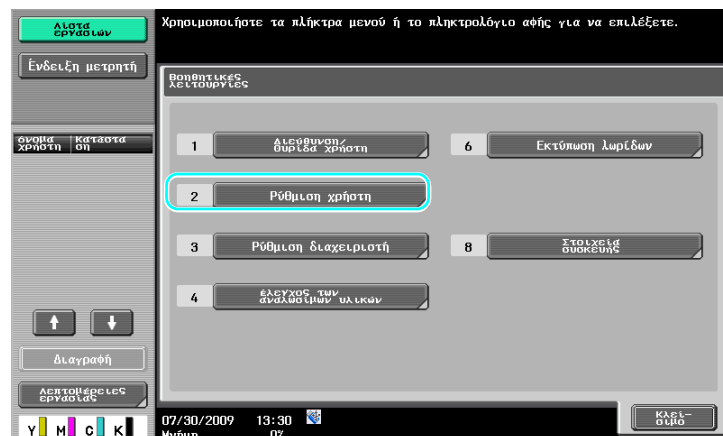
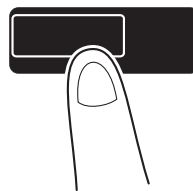

Αναφορά

- Για να αλλάξετε τις προεπιλεγμένες ρυθμίσεις για τη λειτουργία ΦαΞ/Σάρωση πατήστε το πλήκτρο [ΦαΞ/Σάρωση] και κατόπιν πατήστε το πλήκτρο [Λειτουργίες/Μετρητής].



Παραπομπές

Για λεπτομέρειες, συμβουλευτείτε το κεφάλαιο 6 στις [Οδηγίες χρήσης: Λειτουργίες Φωτοαντιγραφής].

10.2 Ρυθμίσεις που μπορούν να καθοριστούν

Μπορούν να οριστούν ρυθμίσεις για παραμέτρους των επομένων πέντε κατηγοριών στην οθόνη Ρύθμιση χρήστη.

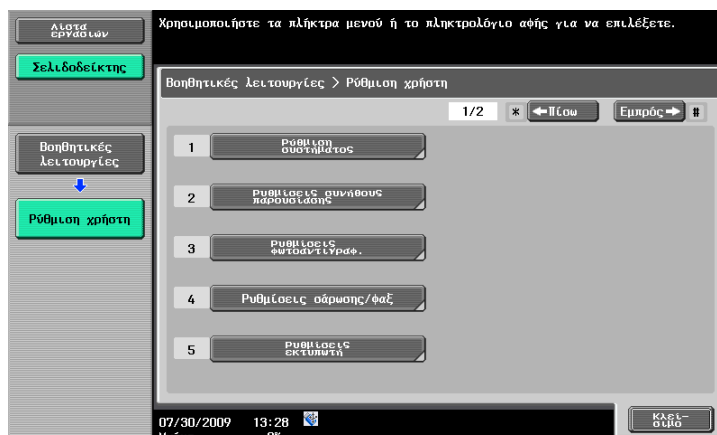

Παραπομπές

Για λεπτομέρειες σχετικά με τις παραμέτρους ρυθμίσεων φωτοαντιγραφής, συμβουλευτείτε το κεφάλαιο 6 στις [Οδηγίες χρήσης: Λειτουργίες Φωτοαντιγραφής].

Για λεπτομέρειες σχετικά με τις παραμέτρους ρυθμίσεων σάρωσης/φαξ, συμβουλευτείτε το κεφάλαιο 9 στις [Οδηγίες χρήσης: Λειτουργίες δικτυακής σάρωσης/φαξ/φαξ δικτύου].

Για λεπτομέρειες σχετικά με τις παραμέτρους ρυθμίσεων εκτύπωσης, συμβουλευτείτε το κεφάλαιο 13 στις [Οδηγίες χρήσης: Λειτουργίες Εκτύπωσης].

Ρύθμιση συστήματος

Μπορείτε να αλλάξετε τη γλώσσα οθόνης στην οθόνη αφής, τις μονάδες μέτρησης καθώς και τις ρυθμίσεις για τις λειτουργίες εξοικονόμησης ενέργειας.

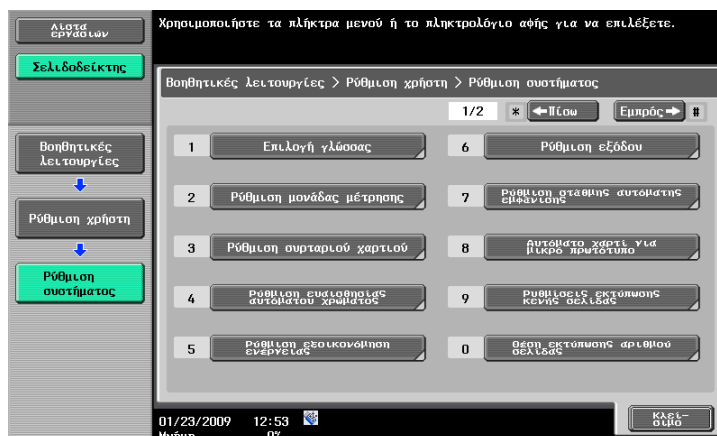

Ρυθμ. συνήθους παρουσίασης

Μπορείτε να αλλάξετε το τί εμφανίζεται στον αριστερό πίνακα της οθόνης αφής και τις ρυθμίσεις στην οθόνη Βασικά.

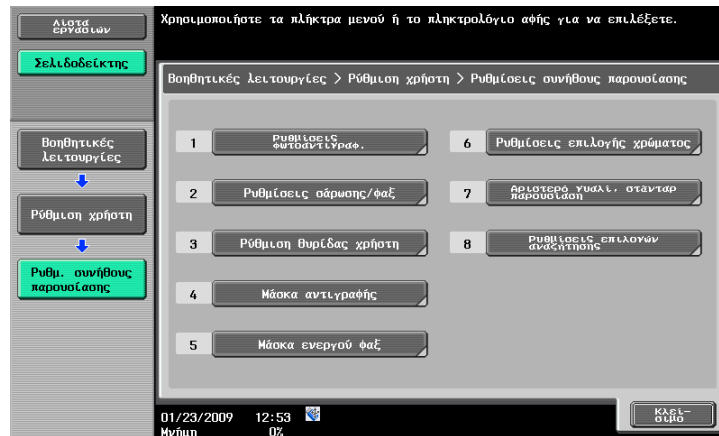

Ρυθμίσεις φωτοαντιγραφ.

Οι ρυθμίσεις για τις λειτουργίες αντιγραφής μπορούν να αλλάχουν ούτως ώστε να εκτελούνται γρήγορα οι διάφορες διαδικασίες.

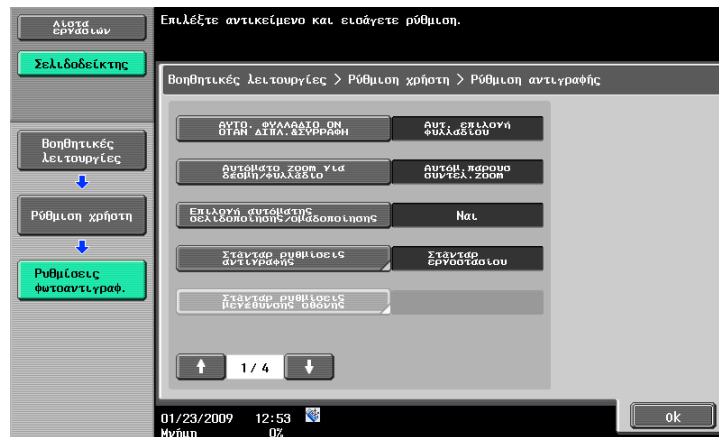

Ρυθμίσεις σάρωσης/φαξ

Οι ρυθμίσεις για τις λειτουργίες φαξ/σάρωσης μπορούν να αλλάχουν ούτως ώστε να εκτελούνται γρήγορα κι εύκολα οι διάφορες διαδικασίες.

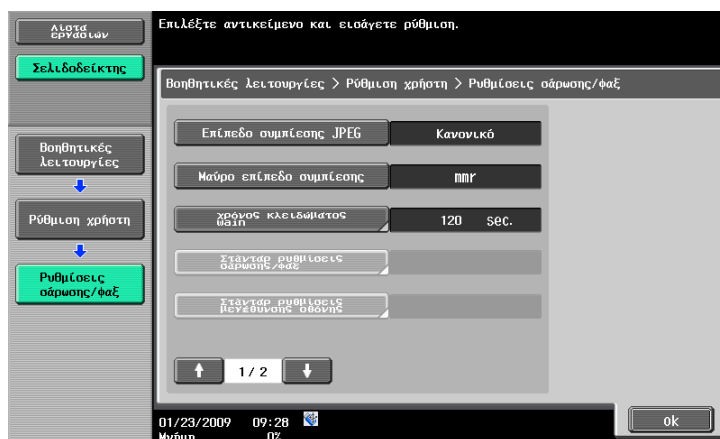

Ρυθμίσεις εκτυπωτή

Οι ρυθμίσεις για τις λειτουργίες εκτύπωσης μπορούν να αλλάχουν ούτως ώστε να εκτελούνται γρήγορα οι διάφορες διαδικασίες.

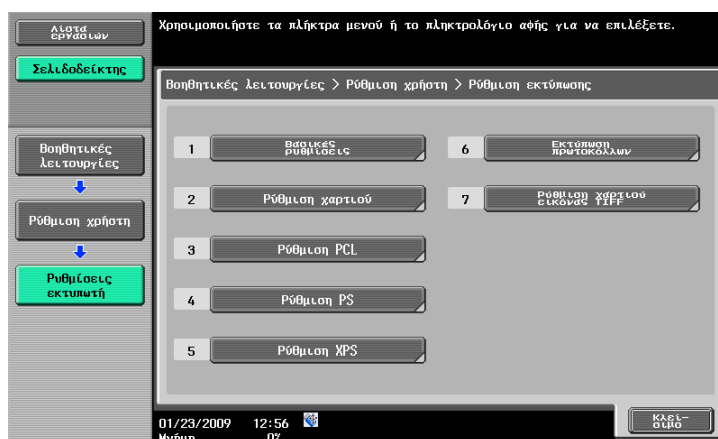

11

Παράρτημα

11 Παράρτημα

11.1 Γλωσσάριο

Στοιχείο	Περιγραφή
Job	Αυτή είναι η λειτουργία τελειώματος για το δίπλωμα του χαρτιού στη μέση μετά την εκτύπωση. Οι λειτουργίες αντιγραφής και σάρωσης με το πάτημα του πλήκτρου [Εκκίνηση] καθώς και η εντολή εκτύπωσης που αποστέλλεται από έναν υπολογιστή καταχωρίζονται στο μηχάνημα και καλούνται εργασίες.
Αποθήκευση στη θυρίδα χρή.	Αυτή είναι η λειτουργία όπου τα δεδομένα που σαρώθηκαν με τις λειτουργίες αντιγραφής, φαξ ή σάρωσης αποθηκεύονται σε μια θυρίδα χρήστη που δημιουργήθηκε σε αυτό το μηχάνημα. Τα δεδομένα που αποθηκεύτηκαν στη θυρίδα χρήστη μπορούν να σταλούν μέσω υπολογιστή ή με φαξ.
Δίπλωμα στη μέση	Αυτή είναι η λειτουργία τελειώματος για το δίπλωμα του χαρτιού στη μέση μετά την εκτύπωση.
Εβδομαδιαίος χρονιστής	Με τη λειτουργία αυτή το μηχάνημα μεταβαίνει στη λειτουργία ύπνου στην καθορισμένη ώρα. Μπορείτε να καθορίσετε τις ημέρες και τις ώρες κατά τις οποίες το μηχάνημα είναι εκτός λειτουργίας ώστε το μηχάνημα να περνά αυτόματα σε μια λειτουργία εξοικονόμησης ενέργειας.
Εμπιστευτικά	Γενικά αναφέρεται στην αλληλογραφία την οποία διαβάζει μόνο το άτομο προς το οποίο απευθύνεται. Στο μηχάνημα αυτό αφορά τη λειτουργία (καλείται εμπιστευτική αποστολή) όπου ένα φαξ αποστέλλεται σε ένα συγκεκριμένο άτομο. Εφόσον οι εμπιστευτικές αποστολές χρησιμοποιούν τις εμπιστευτικές θυρίδες χρήστη που έχουν δημιουργηθεί σε αυτό το μηχάνημα, οι μεταδόσεις αυτές μπορούν να πραγματοποιηθούν μόνο όταν και η συσκευή του παραλήπτη επίσης διαθέτει τη λειτουργία εμπιστευτικής μετάδοσης.
Εξοικονόμηση ενέργειας	Αυτή είναι η λειτουργία στην οποία περνά αυτόματα το μηχάνημα για την εξοικονόμηση ενέργειας όταν δεν εκτελείται καμία λειτουργία κατά τη διάρκεια ενός καθορισμένου χρονικού διαστήματος. Μια άλλη λειτουργία εξοικονόμησης ενέργειας είναι η λειτουργία ύπνου. Το μηχάνημα διατηρεί περισσότερη ενέργεια στη λειτουργία ύπνου απ' ό,τι στη λειτουργία εξοικονόμησης ενέργειας.
Εξοικονόμηση ενέργειας	Αυτή είναι η λειτουργία με την οποία το μηχάνημα περνά στη λειτουργία εξοικονόμησης ενέργειας (λειτουργία εξοικονόμησης ενέργειας ή λειτουργία ύπνου). Το μηχάνημα μπορεί να περάσει αυτόματα στη λειτουργία εξοικονόμησης ενέργειας πατώντας το πλήκτρο [Εξοικονόμηση ενέργειας].
Θύρα χρήστη	Αυτή είναι η λειτουργία αποστολής όπου η αποστολή ενός φαξ αρχίζει μέσω μιας λειτουργίας που εκτελεί η συσκευή του παραλήπτη. Με την ανάκληση αποστολής, ο παραλήπτης επιβαρύνεται με το κόστος κλήσης εφόσον το έγγραφο προς αποστολή αποθηκεύεται στη μνήμη της συσκευής του αποστολέα έως ότου ο παραλήπτης ξεκινήσει την αποστολή στέλνοντας μια εντολή λήψης.
Κεντρική συρραφή & Δίπλωμα	Αυτή είναι η λειτουργία τελειώματος (τελικής επεξεργασίας) η οποία εξάγει το χαρτί διπλωμένο στη μέση και συρραμμένο σε δύο σημεία κατά μήκος του κέντρου.
Λειτουργίες ασφαλείας	Αυτή είναι η γενικότερη ονομασία διάφορων λειτουργιών για την ενίσχυση της ασφάλειας των δεδομένων και των πληροφοριακών στοιχείων για να αποφευχθεί η μη ηθελημένη γνωστοποίηση διαφόρων στοιχείων, για παράδειγμα, ώστε τα εμπιστευτικά δεδομένα που έχουν αποθηκευτεί στο μηχάνημα να μην γνωστοποιούνται σε τρίτους και οι διάφορες ρυθμίσεις να μπορούν να αλλαχτούν μόνο από τον κάτοχο του κωδικού.
Λειτουργίες σάρωσης	Η σάρωση καθαυτή του εγγράφου καλείται "σάρωση" και οι μέθοδοι αποστολής ή αποθήκευσης των δεδομένων της σάρωσης καλούνται λειτουργίες σάρωσης. Αυτές οι λειτουργίες σάρωσης περιλαμβάνουν αποστολές e-mail όπου τα δεδομένα της σάρωσης αποστέλλονται σε μια διεύθυνση e-mail ως συνημμένο αρχείο, καθώς και τις αποστολές FTP, SMB, WebDAV, με τη λειτουργία Web Service, την αποστολή σε θυρίδες χρήστη και τη χρήση των προκυπτώντων αρχείων όπως και μια σάρωση.
Μαζική αποστολή	Αυτή η λειτουργία του μηχανήματος καλείται "μαζική αποστολή". Η λειτουργία αυτή στέλνει ένα φαξ σε πολλαπλούς παραλήπτες με μία μόνο ενέργεια.

Στοιχείο	Περιγραφή
Ομάδα	Αυτή η λειτουργία τελειώματος εξάγει τα αντίγραφα ανά σελίδα όταν εκτυπώνονται δύο ή περισσότερα αντίγραφα ενός εγγράφου με πολλές σελίδες.
Όνομα αποστολέα	Αυτή είναι η λειτουργία με την οποία η συσκευή του αποστολέα καθορίζει αν τα στοιχεία του αποστολέα εκτυπώνονται από τη συσκευή παραλήπτη στο επάνω μέρος των ληφθέντων εγγράφων φαξ. Μόνο η συσκευή αποστολέα μπορεί να καθορίσει αν αυτά τα στοιχεία και το όνομα θα εκτυπώνονται.
Σελιδοποίηση	Αυτή η λειτουργία τελειώματος εξάγει τα αντίγραφα ανά σελίδα όταν εκτυπώνονται δύο ή περισσότερα αντίγραφα ενός εγγράφου με πολλές σελίδες.
Συρραφή	Αυτή η λειτουργία τελειώματος εξάγει τα αντίγραφα δεμένα με συνδετήρες κατά την αντιγραφή εγγράφων που περιέχουν δύο ή περισσότερες σελίδες.
Τρύπημα	Μπορείτε να τρυπήσετε τα αντίγραφα για να τα αρχειοθετήσετε.
Ύπνος	Αυτή είναι η λειτουργία στην οποία περνά αυτόματα το μηχάνημα για την εξοικονόμηση ενέργειας όταν δεν εκτελείται καμία λειτουργία κατά τη διάρκεια ενός καθορισμένου χρονικού διαστήματος. Μια άλλη λειτουργία εξοικονόμησης ενέργειας είναι η λειτουργία Εξοικονόμηση ενέργειας. Το μηχάνημα διατηρεί περισσότερη ενέργεια στη λειτουργία ύπνου απ' ό,τι στη λειτουργία εξοικονόμησης ενέργειας.

11.2 Εμπορικά σήματα και πνευματικά δικαιώματα

Το KONICA MINOLTA, το λογότυπο KONICA MINOLTA και το The essentials of imaging αποτελούν εμπορικά σήματα κατατεθέντα της KONICA MINOLTA HOLDINGS, INC.

Τα PageScore και bizhub αποτελούν εμπορικά σήματα κατατεθέντα ή εμπορικά σήματα της KONICA MINOLTA BUSINESS TECHNOLOGIES, INC.

Το Netscape αποτελεί εμπορικό σήμα κατατεθέν της Netscape Communications Corporation στις ΗΠΑ και σε άλλες χώρες.

Τα Mozilla και Firefox αποτελούν εμπορικά σήματα του Mozilla Foundation.

Το Novell και το Novell NetWare αποτελούν εμπορικά σήματα κατατεθέντα της Novell, Inc. στις ΗΠΑ και σε άλλες χώρες.

Τα Microsoft, Windows, Windows NT και Windows Vista αποτελούν είτε εμπορικά σήματα κατατεθέντα είτε εμπορικά σήματα της Microsoft Corporation στις ΗΠΑ ή/και σε άλλες χώρες.

Το PowerPC αποτελεί εμπορικό σήμα της IBM Corporation στις ΗΠΑ ή σε άλλες χώρες ή και τα δύο.

Αναφορικά με το Citrix Technology Member

Η KONICA MINOLTA BUSINESS TECHNOLOGIES, Inc. είναι Citrix Technology Member

Το Citrix Technology Member είναι ένα πρόγραμμα το οποίο σε συνδυασμό με μία λύση της Citrix, προωθεί και αναπτύσσει λύσεις με σκοπό την παροχή καλύτερων λύσεων στους πελάτες.

Τα XenApp™, Citrix XenServer™ και Citrix Presentation Server™ αποτελούν εμπορικά σήματα της Citrix®

Τα Apple, Macintosh και Mac OS αποτελούν εμπορικά σήματα κατατεθέντα της Apple Computer, Inc. Το Safari αποτελεί εμπορικό σήμα της Apple Computer, Inc.

Το Adobe, το λογότυπο Adobe, τα Acrobat και PostScript αποτελούν εμπορικά σήματα κατατεθέντα είτε αποτελούν εμπορικά σήματα της Adobe Systems Incorporated στις ΗΠΑ ή/και σε άλλες χώρες.

Το Ethernet αποτελεί εμπορικό σήμα κατατεθέν της Xerox Corporation.

Το PCL αποτελεί εμπορικό σήμα κατατεθέν της Hewlett-Packard Company Limited.

Το CUPS και το λογότυπο CUPS αποτελούν εμπορικά σήματα κατατεθέντα της Easy Software Products.

Το μηχάνημα αυτό και το λογισμικό PageScore Box Operator βασίζονται εν μέρει στην εργασία που επιτελέστηκε από το Independent JPEG Group.

Compact-VJE

Copyright 1986-2009 Yahoo Japan Corp.

Το RC4® αποτελεί εμπορικό σήμα κατατεθέν ή εμπορικό σήμα της RSA Security Inc. στις Ηνωμένες Πολιτείες Αμερικής ή/και σε άλλες χώρες.

Το RSA® αποτελεί εμπορικό σήμα κατατεθέν ή εμπορικό σήμα της RSA Security Inc. Το RSA BSAFE® αποτελεί εμπορικό σήμα κατατεθέν ή εμπορικό σήμα της RSA Security Inc. στις Ηνωμένες Πολιτείες ή/και σε άλλες χώρες.



Πληροφορίες για την Άδεια χρήσης

Το προϊόν αυτό περιλαμβάνει το λογισμικό κρυπτογράφησης RSA BSAFE από την RSA Security Inc.

Δήλωση του NetFront

Το προϊόν αυτό περιλαμβάνει το λογισμικό του προγράμματος πλοήγησης στο Διαδίκτυο ACCESS Co., Ltd.'s NetFront.

Το NetFront αποτελεί εμπορικό σήμα ή εμπορικό σήμα κατατεθέν της ACCESS Co., Ltd. στην Ιαπωνία και σε άλλες χώρες.

ACCESS™ NetFront™

Copyright © 2004 Adobe Systems Incorporated. Με επιφύλαξη παντός νομίμου δικαιώματος. Εκκρεμεί η κατοχύρωση με δίπλωμα ευρεσιτεχνίας.

Το προϊόν αυτό περιλαμβάνει το πρόγραμμα Adobe® Flash® Player σύμφωνα με άδεια της Adobe Systems Incorporated.

Copyright © 1995-2007 Adobe Macromedia Software LLC. Με επιφύλαξη παντός νομίμου δικαιώματος.

Το Adobe και το Flash αποτελούν εμπορικά σήματα κατατεθέντα ή εμπορικά σήματα της Adobe στις ΗΠΑ και σε άλλες χώρες.

Advanced Wnn

"Advanced Wnn" © OMRON SOFTWARE CO., Ltd. 2006 Με την επιφύλαξη παντός δικαιώματος.



Τα ABBYY και FineReader είναι εμπορικά σήματα κατατεθέντα της ABBYY Software House.

Όλα τα υπόλοιπα προϊόντα και εμπορικές επωνυμίες αποτελούν εμπορικά σήματα ή εμπορικά σήματα κατατεθέντα των αντιστοίχων εταιρειών ή οργανισμών.

Δήλωση OpenSSL

Άδεια OpenSSL

Copyright © 1998-2006 Το OpenSSL Project. Με επιφύλαξη παντός νομίμου δικαιώματος.

Η αναδιανομή και η χρήση υπό μορφή δυαδικού και πηγαίου κώδικα, με ή χωρίς μετατροπές, επιτρέπονται εφόσον πληρούνται οι ακόλουθοι όροι:

1. Οι αναδιανομές του πηγαίου κώδικα πρέπει να διατηρούν την ως άνω σημείωση περί πνευματικής ιδιοκτησίας, αυτό τον κατάλογο όρων και την ακόλουθη ρήτρα αποποίησης ευθύνης.
2. Στις αναδιανομές σε δυαδική μορφή πρέπει να αναπαράγεται η ως άνω σημείωση πνευματικής ιδιοκτησίας, αυτός ο κατάλογος όρων και η ακόλουθη ρήτρα αποποίησης ευθύνης στην τεκμηρίωση και/ή το υπόλοιπο συνοδευτικό υλικό που παρέχεται μαζί με τη διανομή.
3. Όλο το διαφημιστικό υλικό που αναφέρει δυνατότητες ή χρήση του λογισμικού αυτού πρέπει να περιέχει την ακόλουθη δήλωση παραδοχής:
"Το προϊόν αυτό περιέχει λογισμικό που αναπτύχθηκε από το OpenSSL Project για χρήση στο OpenSSL Toolkit. (<http://www.openssl.org/>)"
4. Οι επωνυμίες "OpenSSL Toolkit" και "OpenSSL Project" δεν πρέπει να χρησιμοποιούνται κατά τρόπο που να υποδηλώνεται η έγκριση ή να γίνεται διαφήμιση προϊόντων που προέρχονται από το λογισμικό αυτό άνευ προηγούμενης γραπτής άδειας. Για να λάβετε τη γραπτή άδεια, παρακαλούμε επικοινωνήστε στη διεύθυνση: openssl-core@openssl.org.
5. Τα προϊόντα που προέρχονται από το λογισμικό αυτό δεν επιτρέπεται να φέρουν την επωνυμία "OpenSSL" ούτε επιτρέπεται η εμφάνιση του "OpenSSL" στην ονομασία τους άνευ προηγούμενης άδειας του OpenSSL Project.
6. Οι αναδιανομές υπό οποιαδήποτε μορφή πρέπει να διατηρούν την ακόλουθη δήλωση παραδοχής:
"Το προϊόν αυτό περιέχει λογισμικό που αναπτύχθηκε από το OpenSSL Project για χρήση στο OpenSSL Toolkit (<http://www.openssl.org/>)"

ΤΟ ΛΟΓΙΣΜΙΚΟ ΑΥΤΟ ΠΑΡΕΧΕΤΑΙ ΑΠΟ ΤΟ OpenSSL PROJECT "ΩΣ ΕΧΕΙ" ΚΑΙ ΔΙΑ ΤΟΥ ΠΑΡΟΝΤΟΣ ΑΠΟΠΟΙΟΥΜΑΣΤΕ ΟΠΟΙΑΔΗΠΟΤΕ ΕΥΘΥΝΗ ΠΟΥ ΠΗΓΑΖΕΙ ΑΠΟ ΚΑΘΕ ΤΥΧΟΥΣΑ ΡΗΤΗ Ή ΤΕΚΜΑΡΤΗ ΕΓΓΥΗΣΗ, ΣΥΜΠΕΡΙΛΑΜΒΑΝΟΜΕΝΩΝ, ΕΝΔΕΙΚΤΙΚΑ ΚΑΙ ΟΧΙ ΑΠΟΚΛΕΙΣΤΙΚΑ ΑΝΑΦΕΡΟΜΕΝΩΝ, ΤΩΝ ΙΣΧΥΟΝΤΩΝ ΕΓΓΥΗΣΕΩΝ ΤΗΣ ΕΜΠΟΡΕΥΣΙΜΟΤΗΤΑΣ ΚΑΙ ΤΗΣ ΚΑΤΑΜΗΛΟΤΗΤΑΣ ΓΙΑ ΚΑΠΟΙΟ ΣΥΓΚΕΚΡΙΜΕΝΟ ΣΚΟΠΟ. ΣΕ ΚΑΜΙΑ ΠΕΡΙΠΤΩΣΗ ΔΕΝ ΥΠΕΧΕΙ ΚΑΜΙΑ ΕΥΘΥΝΗ ΤΟ OpenSSL PROJECT Ή ΟΙ ΣΥΝΤΕΛΕΣΤΕΣ ΤΟΥ ΓΙΑ ΟΠΟΙΑΔΗΠΟΤΕ ΤΥΧΟΝ ΑΜΕΣΗ, ΕΜΜΕΣΗ, ΕΥΛΟΓΗ, ΕΙΔΙΚΗ, ΥΠΟΔΕΙΓΜΑΤΙΚΗ, Ή ΑΠΟΘΕΤΙΚΗ ΖΗΜΙΑ (ΣΥΜΠΕΡΙΛΑΜΒΑΝΟΜΕΝΩΝ, ΣΕ ΜΗ ΠΕΡΙΟΡΙΣΤΙΚΗ ΑΡΙΘΜΗΣΗ, ΤΗΣ ΠΡΟΜΗΘΕΙΑΣ ΥΠΟΚΑΤΑΣΤΑΤΩΝ ΑΓΑΘΩΝ Ή ΥΠΗΡΕΣΙΩΝ ΤΗΣ ΑΠΩΛΕΙΑΣ ΧΡΗΣΗΣ, ΔΕΔΟΜΕΝΩΝ Ή ΚΕΡΔΩΝ Ή ΤΗΣ ΔΙΑΚΟΠΗΣ ΤΗΣ ΕΠΙΧΕΙΡΗΜΑΤΙΚΗΣ ΔΡΑΣΤΗΡΙΟΤΗΤΑΣ) ΜΕ ΟΠΟΙΟΝΔΗΠΟΤΕ ΤΡΟΠΟ ΚΑΙ ΑΝ ΕΧΕΙ ΠΡΟΚΛΗΘΕΙ ΑΥΤΗ, ΚΑΙ ΜΕ ΕΦΑΡΜΟΓΗ ΟΠΟΙΑΣΔΗΠΟΤΕ ΘΕΩΡΙΑΣ ΠΕΡΙ ΥΠΕΥΘΥΝΟΤΗΤΑΣ, ΕΙΤΕ ΣΥΜΒΑΤΙΚΩΣ, ΕΙΤΕ ΕΞ ΑΝΤΙΚΕΙΜΕΝΙΚΗΣ ΕΥΘΥΝΗΣ Ή ΑΔΙΚΟΠΡΑΞΙΑΣ (ΠΕΡΙΛΑΜΒΑΝΟΜΕΝΗΣ ΚΑΙ ΤΗΣ ΑΜΕΛΕΙΑΣ Ή ΜΕ ΑΛΛΟΝ ΤΡΟΠΟ), ΠΗΓΑΖΟΥΣΑ ΜΕ ΟΠΟΙΟΔΗΠΟΤΕ ΤΡΟΠΟ ΑΠΟ ΤΗ ΧΡΗΣΗ ΑΥΤΟΥ ΤΟΥ ΛΟΓΙΣΜΙΚΟΥ, ΑΚΟΜΗ ΚΙ ΑΝ ΕΧΕΙ ΥΠΑΡΞΕΙ ΕΝΗΜΕΡΩΣΗ ΣΧΕΤΙΚΑ ΜΕ ΤΗΝ ΠΙΘΑΝΟΤΗΤΑ ΜΙΑΣ ΤΕΤΟΙΟΥ ΕΙΔΟΥΣ ΖΗΜΙΑΣ.

Το προϊόν αυτό περιέχει λογισμικό κρυπτογράφησης που έχει γραφεί από τον Eric Young (eay@cryptsoft.com). Το προϊόν αυτό περιέχει λογισμικό που έχει γραφεί από τον Tim Hudson (tjh@cryptsoft.com).

Αρχική άδεια της SSLeay

Copyright © 1995-1998 Eric Young (eay@cryptsoft.com) Με επιφύλαξη παντός δικαιώματος.

Το πακέτο αυτό είναι μια υλοποίηση της SSL που έχει γραφτεί από τον Eric Young (eay@cryptsoft.com).

Η υλοποίηση συνεγράφη για λόγους συμβατότητας με την SSL του προγράμματος Netscape.

Η παρούσα βιβλιοθήκη είναι ελεύθερη για εμπορική και μη εμπορική χρήση εφόσον τηρούνται τα εξής. Οι ακόλουθες προϋποθέσεις ισχύουν για το σύνολο του κώδικα της διανομής αυτής, είτε πρόκειται για κώδικα RC4, RSA, lhash, DES, κλπ, και όχι μόνο για τον κώδικα της SSL.

Η τεκμηρίωση της SSL που συνοδεύει την παρούσα διανομή καλύπτεται από τους ίδιους όρους πνευματικών δικαιωμάτων με την εξαίρεση ότι ο κάτοχος είναι ο Tim Hudson (tjh@cryptsoft.com).

Τα πνευματικά δικαιώματα παραμένουν στον Eric Young, και επομένως οιοσδήποτε σημειώσεις περί πνευματικών δικαιωμάτων ευρισκόμενες στον κώδικα δεν πρέπει να αφαιρεθούν. Εάν αυτό το πακέτο λογισμικού χρησιμοποιηθεί για τη δημιουργία ενός προϊόντος, πρέπει να αναγνωρίζεται η ιδιότητα του Eric Young ως συγγραφέα των μερών της βιβλιοθήκης που χρησιμοποιήθηκαν. Αυτό μπορεί να επιτευχθεί με τη μορφή ενός μηνύματος κειμένου κατά την εκκίνηση του προγράμματος ή στην (online ή εντός του κειμένου) τεκμηρίωση που συνοδεύει το πακέτο.

Η αναδιανομή και η χρήση υπό μορφή δυαδικού και πηγαίου κώδικα, με ή χωρίς μετατροπές, επιτρέπονται εφόσον πληρούνται οι ακόλουθοι όροι:

1. Οι αναδιανομές του πηγαίου κώδικα πρέπει να διατηρούν την σημείωση περί πνευματικής ιδιοκτησίας, αυτό τον κατάλογο όρων και την ακόλουθη ρήτρα αποποίησης ευθύνης.
2. Στις αναδιανομές σε δυαδική μορφή πρέπει να αναπαράγεται η ως άνω σημείωση πνευματικής ιδιοκτησίας, αυτός ο κατάλογος όρων και η ακόλουθη ρήτρα αποποίησης ευθύνης στην τεκμηρίωση και/ή το υπόλοιπο συνοδευτικό υλικό που παρέχεται μαζί με τη διανομή.
3. Όλο το διαφημιστικό υλικό που αναφέρει δυνατότητες ή χρήση του λογισμικού αυτού πρέπει να περιέχει την ακόλουθη δήλωση παραδοχής:
"Το προϊόν αυτό περιέχει λογισμικό κρυπτογράφησης που γράφτηκε από τον Eric Young (eay@crypt-soft.com)"
Η λέξη 'κρυπτογράφησης' μπορεί να παραληφθεί εάν οι ρουτίνες της βιβλιοθήκης που χρησιμοποιούνται δεν έχουν σχέση με την κρυπτογράφηση.
4. Εάν περιλάβετε τυχόν κώδικα των Windows (ή κάποιο παράγωγό του) από τον κατάλογο apps (κώδικας εφαρμογής) πρέπει να συμπεριλάβετε μια δήλωση παραδοχής:
"Το προϊόν αυτό περιέχει λογισμικό που γράφτηκε από τον Tim Hudson (tjh@cryptsoft.com)"

ΤΟ ΛΟΓΙΣΜΙΚΟ ΑΥΤΟ ΠΑΡΕΧΕΤΑΙ ΑΠΟ ΤΟΝ ERIC YOUNG "ΩΣ ΕΧΕΙ" ΚΑΙ ΔΙΑ ΤΟΥ ΠΑΡΟΝΤΟΣ ΑΠΟΠΟΙΟΥΜΑΣΤΕ ΟΠΟΙΟΔΗΠΟΤΕ ΕΥΘΥΝΗ ΠΟΥ ΠΗΓΑΖΕΙ ΑΠΟ ΚΑΘΕ ΤΥΧΟΥΣΑ ΡΗΤΗ Ή ΤΕΚΜΑΡΤΗ ΕΓΓΥΗΣΗ, ΣΥΜΠΕΡΙΛΑΜΒΑΝΟΜΕΝΩΝ, ΕΝΔΕΙΚΤΙΚΑ ΚΑΙ ΟΧΙ ΑΠΟΚΛΕΙΣΤΙΚΑ ΑΝΑΦΕΡΟΜΕΝΩΝ, ΤΩΝ ΤΕΚΜΑΙΡΟΜΕΝΩΝ ΕΓΓΥΗΣΕΩΝ ΤΗΣ ΕΜΠΟΡΕΥΣΙΜΟΤΗΤΑΣ ΚΑΙ ΤΗΣ ΚΑΤΑΜΗΛΟΤΗΤΑΣ ΓΙΑ ΚΑΠΟΙΟ ΣΥΓΚΕΚΡΙΜΕΝΟ ΣΚΟΠΟ. ΣΕ ΚΑΜΙΑ ΠΕΡΙΠΤΩΣΗ ΔΕΝ ΥΠΕΧΕΙ ΚΑΜΙΑ ΕΥΘΥΝΗ Ο ΣΥΓΓΡΑΦΕΑΣ Ή ΟΙ ΛΟΙΠΟΙ ΣΥΝΤΕΛΕΣΤΕΣ ΓΙΑ ΟΠΟΙΟΔΗΠΟΤΕ ΤΥΧΟΝ ΑΜΕΣΗ, ΕΜΜΕΣΗ, ΕΥΛΟΓΗ, ΕΙΔΙΚΗ, ΥΠΟΔΕΙΓΜΑΤΙΚΗ, Ή ΑΠΟΘΕΤΙΚΗ ΖΗΜΙΑ (ΣΥΜΠΕΡΙΛΑΜΒΑΝΟΜΕΝΩΝ, ΣΕ ΜΗ ΠΕΡΙΟΡΙΣΤΙΚΗ ΑΡΙΘΜΗΣΗ, ΤΗΣ ΠΡΟΜΗΘΕΙΑΣ ΥΠΟΚΑΤΑΣΤΑΤΩΝ ΑΓΑΘΩΝ Ή ΥΠΗΡΕΣΙΩΝ ΤΗΣ ΑΠΩΛΕΙΑΣ ΧΡΗΣΗΣ, ΔΕΔΟΜΕΝΩΝ Ή ΚΕΡΔΩΝ Ή ΤΗΣ ΔΙΑΚΟΠΗΣ ΤΗΣ ΕΠΙΧΕΙΡΗΜΑΤΙΚΗΣ ΔΡΑΣΤΗΡΙΟΤΗΤΑΣ) ΜΕ ΟΠΟΙΟΔΗΠΟΤΕ ΤΡΟΠΟ ΚΑΙ ΑΝ ΕΧΕΙ ΠΡΟΚΛΗΘΕΙ ΑΥΤΗ, ΚΑΙ ΜΕ ΕΦΑΡΜΟΓΗ ΟΠΟΙΟΔΗΠΟΤΕ ΘΕΩΡΙΑΣ ΠΕΡΙ ΥΠΕΥΘΥΝΟΤΗΤΑΣ, ΕΙΤΕ ΣΥΜΒΑΤΙΚΩΣ, ΕΙΤΕ ΕΞ ΑΝΤΙΚΕΙΜΕΝΙΚΗΣ ΕΥΘΥΝΗΣ Ή ΑΔΙΚΟΠΡΑΞΙΑΣ (ΠΕΡΙΛΑΜΒΑΝΟΜΕΝΗΣ ΚΑΙ ΤΗΣ ΑΜΕΛΕΙΑΣ Ή ΜΕ ΑΛΛΟΝ ΤΡΟΠΟ), ΠΗΓΑΖΟΥΣΑ ΜΕ ΟΠΟΙΟΔΗΠΟΤΕ ΤΡΟΠΟ ΑΠΟ ΤΗ ΧΡΗΣΗ ΑΥΤΟΥ ΤΟΥ ΛΟΓΙΣΜΙΚΟΥ, ΑΚΟΜΗ ΚΙ ΑΝ ΕΧΕΙ ΥΠΑΡΞΕΙ ΕΝΗΜΕΡΩΣΗ ΣΧΕΤΙΚΑ ΜΕ ΤΗΝ ΠΙΘΑΝΟΤΗΤΑ ΜΙΑΣ ΤΕΤΟΙΟΥ ΕΙΔΟΥΣ ΖΗΜΙΑΣ.

Οι όροι της άδειας και της διανομής για οποιαδήποτε διαθέσιμη στο κοινό έκδοση ή παραγώγου του παρόντος κώδικα δεν επιτρέπεται να μεταβληθούν, δηλαδή δεν επιτρέπεται να αντιγράψετε αυτόν τον κώδικα και να τον χρησιμοποιήσετε υπό μια άλλη άδεια διανομής [περιλαμβανομένης και της Δημόσιας Άδειας GNU].

Άδεια NetSNMP

Μέρος 1: Σημείωση πνευματικής ιδιοκτησίας του CMU/UCD: (παρομοίως με το BSD)

Copyright 1989, 1991, 1992 από το Πανεπιστήμιο Carnegie Mellon, Παράγωγο Έργο - 1996, 1998-2000 Copyright 1996, 1998-2000 Οι Έφοροι του Πανεπιστημίου της Καλιφόρνια Με επιφύλαξη παντός δικαιώματος

Δια του παρόντος χορηγείται άδεια χρήσης, αντιγραφής, τροποποίησης και διανομής αυτού του λογισμικού και της τεκμηρίωσής του για οποιοδήποτε σκοπό και άνευ αντιτίμου με την προϋπόθεση ότι η ως άνω σημείωση πνευματικής ιδιοκτησίας θα εμφανίζεται σε όλα τα αντίγραφα και ότι αφενός η σημείωση πνευματικής ιδιοκτησίας και αφετέρου η σημείωση άδειας θα εμφανίζονται στη συνοδευτική τεκμηρίωση και ότι το όνομα του CMU και η ονομασία Οι Έφοροι του Πανεπιστημίου της Καλιφόρνια δεν χρησιμοποιούνται σε διαφήμιση ή άλλου είδους δημοσιότητα που αφορά τη διανομή του λογισμικού χωρίς ειδική γραπτή άδεια.

Το CMU ΚΑΙ ΟΙ ΕΦΟΡΟΙ ΤΟΥ ΠΑΝΕΠΙΣΤΗΜΙΟΥ ΤΗΣ CALIFORNIA ΑΠΟΠΟΙΟΥΝΤΑΙ ΚΑΘΕ ΕΓΓΥΗΣΗ ΑΝΑΦΟΡΙΚΑ ΜΕ ΤΟ ΠΑΡΟΝ ΛΟΓΙΣΜΙΚΟ, ΠΕΡΙΛΑΜΒΑΝΟΜΕΝΩΝ ΟΛΩΝ ΤΩΝ ΤΕΚΜΑΙΡΟΜΕΝΩΝ ΕΓΓΥΗΣΕΩΝ ΠΕΡΙ ΕΜΠΟΡΕΥΣΙΜΟΤΗΤΑΣ ΚΑΙ ΚΑΤΑΜΗΛΟΤΗΤΑΣ. ΣΕ ΚΑΜΙΑ ΠΕΡΙΠΤΩΣΗ ΔΕΝ ΥΠΕΧΕΙ ΚΑΝΕΝΟΣ ΕΙΔΟΥΣ ΕΥΘΥΝΗ ΤΟ CMU Ή ΟΙ "THE REGENTS OF THE UNIVERSITY OF CALIFORNIA" (ΕΦΟΡΟΙ

ΤΟΥ ΠΑΝΕΠΙΣΤΗΜΙΟΥ ΤΗΣ CALIFORNIA) ΓΙΑ ΟΠΟΙΕΣΔΗΠΟΤΕ ΕΙΔΙΚΕΣ, ΕΜΜΕΣΕΣ Ή ΠΑΡΕΠΟΜΕΝΕΣ ΖΗΜΙΕΣ Ή ΟΠΟΙΕΣΔΗΠΟΤΕ ΖΗΜΙΕΣ ΟΙΟΥΔΗΠΟΤΕ ΕΙΔΟΥΣ ΠΟΥ ΠΡΟΚΥΠΤΟΥΝ ΑΠΟ ΤΗΝ ΑΠΩΛΕΙΑ ΧΡΗΣΗΣ, ΔΕΔΟΜΕΝΩΝ Ή ΚΕΡΔΩΝ, ΕΙΤΕ ΣΤΑ ΠΛΑΙΣΙΑ ΑΓΩΓΗΣ ΜΕ ΒΑΣΗ ΤΗ ΣΥΜΒΑΣΗ, ΕΙΤΕ ΛΟΓΩ ΑΜΕΛΕΙΑΣ Ή ΑΛΛΗΣ ΑΔΙΚΟΠΡΑΞΙΑΣ ΜΕ ΕΡΕΙΣΜΑ ΤΗΝ Ή ΣΕ ΣΧΕΣΗ ΜΕ ΤΗ ΧΡΗΣΗ Ή ΑΠΟΔΟΣΗ ΑΥΤΟΥ ΤΟΥ ΛΟΓΙΣΜΙΚΟΥ.

Μέρος 2: Σημείωση πνευματικής ιδιοκτησίας της Networks Associates Technology, Inc (BSD)
Copyright © 2001-2003, Networks Associates Technology, Inc

Με επιφύλαξη παντός δικαιώματος.

Επιτρέπεται η αναδιανομή και η χρήση σε πηγαία ή δυαδική μορφή, με ή χωρίς τροποποίηση, με τον όρο ότι πληρούνται οι ακόλουθες προϋποθέσεις:

* Στις αναδιανομές του πηγαίου κώδικα πρέπει να διατηρείται η ως άνω σημείωση περί πνευματικής ιδιοκτησίας, ο παρών κατάλογος όρων και η ακόλουθη ρήτρα αποποίησης ευθύνης.

* Οι αναδιανομές σε δυαδική μορφή πρέπει να αναπαραγάγουν την ως άνω σημείωση πνευματικής ιδιοκτησίας, τον παρόντα κατάλογο όρων και την ακόλουθη ρήτρα αποποίησης ευθύνης στην τεκμηρίωση ή/και στα τυχόν άλλα υλικά που παρέχονται με τη διανομή.

* Ούτε η επωνυμία της Networks Associates Technology, ούτε τα ονόματα/επωνυμίες των συνεισφερόντων μπορούν να χρησιμοποιηθούν για δηλώσεις υποστήριξης ή για προώθηση προϊόντων που αποτελούν παράγωγα του παρόντος λογισμικού άνευ προηγουμένης ειδικής προς τούτο έγγραφης άδειας.

ΤΟ ΛΟΓΙΣΜΙΚΟ ΑΥΤΟ ΠΑΡΕΧΕΤΑΙ ΑΠΟ ΤΟΥΣ ΚΑΤΕΧΟΝΤΕΣ ΤΑ ΠΝΕΥΜΑΤΙΚΑ ΔΙΚΑΙΩΜΑΤΑ ΚΑΙ ΤΟΥΣ ΣΥΝΕΙΣΦΕΡΟΝΤΕΣ "ΩΣ ΕΧΕΙ" ΚΑΙ ΔΙΑ ΤΟΥ ΠΑΡΟΝΤΟΣ ΔΗΛΩΝΕΤΑΙ Η ΑΠΟΠΟΙΗΣΗ ΟΠΟΙΑΣΔΗΠΟΤΕ ΕΥΘΥΝΗΣ ΠΟΥ ΠΗΓΑΖΕΙ ΑΠΟ ΚΑΘΕ ΡΗΤΗ Ή ΤΕΚΜΑΡΤΗ ΕΓΓΥΗΣΗ, ΣΥΜΠΕΡΙΛΑΜΒΑΝΟΜΕΝΩΝ, ΕΝΔΕΙΚΤΙΚΑ ΚΑΙ ΟΧΙ ΑΠΟΚΛΕΙΣΤΙΚΑ ΑΝΑΦΕΡΟΜΕΝΩΝ, ΤΩΝ ΤΕΚΜΑΙΡΟΜΕΝΩΝ ΕΓΓΥΗΣΕΩΝ ΤΗΣ ΕΜΠΟΡΕΥΣΙΜΟΤΗΤΑΣ ΚΑΙ ΤΗΣ ΚΑΤΑΛΛΗΛΟΤΗΤΑΣ ΓΙΑ ΚΑΠΟΙΟ ΣΥΓΚΕΚΡΙΜΕΝΟ ΣΚΟΠΟ. ΣΕ ΚΑΜΙΑ ΠΕΡΙΠΤΩΣΗ ΔΕΝ ΥΠΕΧΟΥΝ ΚΑΜΙΑ ΕΥΘΥΝΗ ΟΙ ΚΑΤΕΧΟΝΤΕΣ ΤΑ ΠΝΕΥΜΑΤΙΚΑ ΔΙΚΑΙΩΜΑΤΑ ΚΑΙ ΟΙ ΣΥΝΕΙΣΦΕΡΟΝΤΕΣ ΓΙΑ ΟΠΟΙΑΔΗΠΟΤΕ ΤΥΧΟΝ ΑΜΕΣΗ, ΕΜΜΕΣΗ, ΕΥΛΟΓΗ, ΕΙΔΙΚΗ, ΥΠΟΔΕΙΓΜΑΤΙΚΗ, Ή ΑΠΟΘΕΤΙΚΗ ΖΗΜΙΑ (ΣΥΜΠΕΡΙΛΑΜΒΑΝΟΜΕΝΩΝ, ΣΕ ΜΗ ΠΕΡΙΟΡΙΣΤΙΚΗ ΑΡΙΘΜΗΣΗ, ΤΗΣ ΠΡΟΜΗΘΕΙΑΣ ΥΠΟΚΑΤΑΣΤΑΤΩΝ ΑΓΑΘΩΝ Ή ΥΠΗΡΕΣΙΩΝ, ΤΗΣ ΑΠΩΛΕΙΑΣ ΧΡΗΣΗΣ, ΔΕΔΟΜΕΝΩΝ Ή ΚΕΡΔΩΝ Ή ΤΗΣ ΔΙΑΚΟΠΗΣ ΤΗΣ ΕΠΙΧΕΙΡΗΜΑΤΙΚΗΣ ΔΡΑΣΤΗΡΙΟΤΗΤΑΣ) ΜΕ ΟΠΟΙΟΝΔΗΠΟΤΕ ΤΡΟΠΟ ΚΑΙ ΑΝ ΕΧΕΙ ΠΡΟΚΛΗΘΕΙ ΑΥΤΗ, ΚΑΙ ΜΕ ΕΦΑΡΜΟΓΗ ΟΠΟΙΑΣΔΗΠΟΤΕ ΘΕΩΡΙΑΣ ΠΕΡΙ ΥΠΕΥΘΥΝΟΤΗΤΑΣ, ΕΙΤΕ ΣΥΜΒΑΤΙΚΩΣ, ΕΙΤΕ ΕΞ ΑΝΤΙΚΕΙΜΕΝΙΚΗΣ ΕΥΘΥΝΗΣ Ή ΑΔΙΚΟΠΡΑΞΙΑΣ (ΠΕΡΙΛΑΜΒΑΝΟΜΕΝΗΣ ΚΑΙ ΤΗΣ ΑΜΕΛΕΙΑΣ Ή ΜΕ ΑΛΛΟΝ ΤΡΟΠΟ), ΠΗΓΑΖΟΥΣΑ ΜΕ ΟΠΟΙΟΔΗΠΟΤΕ ΤΡΟΠΟ ΑΠΟ ΤΗ ΧΡΗΣΗ ΑΥΤΟΥ ΤΟΥ ΛΟΓΙΣΜΙΚΟΥ, ΑΚΟΜΗ ΚΙ ΑΝ ΕΧΕΙ ΥΠΑΡΞΕΙ ΕΝΗΜΕΡΩΣΗ ΣΧΕΤΙΚΑ ΜΕ ΤΗΝ ΠΙΘΑΝΟΤΗΤΑ ΜΙΑΣ ΤΕΤΟΙΟΥ ΕΙΔΟΥΣ ΖΗΜΙΑΣ.

Μέρος 3: Σημείωση πνευματικής ιδιοκτησίας της Cambridge Broadband Ltd. (BSD)

Τμήματα του παρόντος κώδικα αποτελούν πνευματική ιδιοκτησία. Copyright © 2001-2003, Cambridge Broadband Ltd.

Με επιφύλαξη παντός νομίμου δικαιώματος.

Επιτρέπεται η αναδιανομή και η χρήση σε πηγαία ή δυαδική μορφή, με ή χωρίς τροποποίηση, με τον όρο ότι πληρούνται οι ακόλουθες προϋποθέσεις:

* Στις αναδιανομές του πηγαίου κώδικα πρέπει να διατηρείται η ως άνω σημείωση περί πνευματικής ιδιοκτησίας, ο παρών κατάλογος όρων και η ακόλουθη ρήτρα αποποίησης ευθύνης.

* Οι αναδιανομές σε δυαδική μορφή πρέπει να αναπαραγάγουν την ως άνω σημείωση πνευματικής ιδιοκτησίας, τον παρόντα κατάλογο όρων και την ακόλουθη ρήτρα αποποίησης ευθύνης στην τεκμηρίωση ή/και στα τυχόν άλλα υλικά που παρέχονται με τη διανομή.

* Η επωνυμία της Cambridge Broadband Ltd. δεν πρέπει να χρησιμοποιείται κατά τρόπο που να υποδηλώνεται η έγκριση ή να γίνεται διαφήμιση προϊόντων παραγώγων του λογισμικού αυτού άνευ προηγουμένης έγγραφης άδειας.

ΤΟ ΛΟΓΙΣΜΙΚΟ ΑΥΤΟ ΠΑΡΕΧΕΤΑΙ ΑΠΟ ΤΟΝ ΚΑΤΕΧΟΝΤΑ ΤΑ ΠΝΕΥΜΑΤΙΚΑ ΔΙΚΑΙΩΜΑΤΑ "ΩΣ ΕΙΝΑΙ" ΚΑΙ ΔΙΑ ΤΟΥ ΠΑΡΟΝΤΟΣ ΔΗΛΩΝΕΤΑΙ Η ΑΠΟΠΟΙΗΣΗ ΟΠΟΙΑΣΔΗΠΟΤΕ ΕΥΘΥΝΗΣ ΠΟΥ ΠΗΓΑΖΕΙ ΑΠΟ ΚΑΘΕ ΡΗΤΗ Ή ΤΕΚΜΑΡΤΗ ΕΓΓΥΗΣΗ, ΣΥΜΠΕΡΙΛΑΜΒΑΝΟΜΕΝΩΝ, ΕΝΔΕΙΚΤΙΚΑ ΚΑΙ ΟΧΙ ΑΠΟΚΛΕΙΣΤΙΚΑ ΑΝΑΦΕΡΟΜΕΝΩΝ, ΤΩΝ ΤΕΚΜΑΙΡΟΜΕΝΩΝ ΕΓΓΥΗΣΕΩΝ ΤΗΣ ΕΜΠΟΡΕΥΣΙΜΟΤΗΤΑΣ ΚΑΙ ΤΗΣ ΚΑΤΑΛΛΗΛΟΤΗΤΑΣ ΓΙΑ ΚΑΠΟΙΟ ΣΥΓΚΕΚΡΙΜΕΝΟ ΣΚΟΠΟ.

ΣΕ ΚΑΜΙΑ ΠΕΡΙΠΤΩΣΗ ΔΕΝ ΥΠΕΧΟΥΝ ΚΑΜΙΑ ΕΥΘΥΝΗ Ο ΚΑΤΟΧΟΣ ΤΩΝ ΠΝΕΥΜΑΤΙΚΩΝ ΔΙΚΑΙΩΜΑΤΩΝ ΚΑΙ ΟΙ ΣΥΝΕΙΣΦΕΡΟΝΤΕΣ ΓΙΑ ΟΠΟΙΑΔΗΠΟΤΕ ΤΥΧΟΝ ΑΜΕΣΗ, ΕΜΜΕΣΗ, ΕΥΛΟΓΗ, ΕΙΔΙΚΗ, ΥΠΟΔΕΙΓΜΑΤΙΚΗ, Ή ΑΠΟΘΕΤΙΚΗ ΖΗΜΙΑ (ΣΥΜΠΕΡΙΛΑΜΒΑΝΟΜΕΝΩΝ, ΣΕ ΜΗ ΠΕΡΙΟΡΙΣΤΙΚΗ ΑΡΙΘΜΗΣΗ, ΤΗΣ ΠΡΟΜΗΘΕΙΑΣ ΥΠΟΚΑΤΑΣΤΑΤΩΝ ΑΓΑΘΩΝ Ή ΥΠΗΡΕΣΙΩΝ, ΤΗΣ ΑΠΩΛΕΙΑΣ ΧΡΗΣΗΣ, ΔΕΔΟΜΕΝΩΝ Ή ΚΕΡΔΩΝ Ή ΤΗΣ ΔΙΑΚΟΠΗΣ ΤΗΣ ΕΠΙΧΕΙΡΗΜΑΤΙΚΗΣ ΔΡΑΣΤΗΡΙΟΤΗΤΑΣ) ΜΕ ΟΠΟΙΟΝΔΗΠΟΤΕ ΤΡΟΠΟ ΚΑΙ ΑΝ ΕΧΕΙ ΠΡΟΚΛΗΘΕΙ ΑΥΤΗ, ΚΑΙ ΜΕ ΕΦΑΡΜΟΓΗ ΟΠΟΙΑΣΔΗΠΟΤΕ ΘΕΩΡΙΑΣ ΠΕΡΙ ΥΠΕΥΘΥΝΟΤΗΤΑΣ, ΕΙΤΕ ΣΥΜΒΑΤΙΚΩΣ, ΕΙΤΕ ΕΞ ΑΝΤΙΚΕΙΜΕΝΙΚΗΣ ΕΥΘΥΝΗΣ Ή ΑΔΙΚΟΠΡΑΞΙΑΣ (ΠΕΡΙΛΑΜΒΑΝΟΜΕΝΗΣ ΚΑΙ ΤΗΣ ΑΜΕΛΕΙΑΣ Ή ΜΕ ΑΛΛΟΝ ΤΡΟΠΟ), ΠΗΓΑΖΟΥΣΑ ΜΕ ΟΠΟΙΟΔΗΠΟΤΕ ΤΡΟΠΟ ΑΠΟ ΤΗ ΧΡΗΣΗ ΑΥΤΟΥ ΤΟΥ ΛΟΓΙΣΜΙΚΟΥ, ΑΚΟΜΗ ΚΙ ΑΝ ΕΧΕΙ ΥΠΑΡΞΕΙ ΕΝΗΜΕΡΩΣΗ ΣΧΕΤΙΚΑ ΜΕ ΤΗΝ ΠΙΘΑΝΟΤΗΤΑ ΜΙΑΣ ΤΕΤΟΙΟΥ ΕΙΔΟΥΣ ΖΗΜΙΑΣ.

Μέρος 4: Σημείωση πνευματικής ιδιοκτησίας της Sun Microsystems, Inc. (BSD)

Copyright © 2003 Sun Microsystems, Inc., 4150 Network Circle, Santa Clara, California 95054, U.S.A. Με επιφύλαξη παντός νομίμου δικαιώματος.

Η χρήση υπόκειται στους παρακάτω αναφερόμενους όρους αδείας.

Η διανομή αυτή μπορεί να περιέχει υλικά που έχουν αναπτυχθεί από τρίτα μέρη.

Το Sun, το Sun Microsystems, το λογότυπο Sun και το Solaris αποτελούν εμπορικά σήματα ή εμπορικά σήματα κατατεθέντα της Sun Microsystems, Inc. στις ΗΠΑ και σε άλλες χώρες.

Επιτρέπεται η αναδιανομή και η χρήση σε πηγαία ή δυαδική μορφή, με ή χωρίς τροποποίηση, με τον όρο ότι πληρούνται οι ακόλουθες προϋποθέσεις:

* Στις αναδιανομές του πηγαίου κώδικα πρέπει να διατηρείται η ως άνω σημείωση περί πνευματικής ιδιοκτησίας, ο παρών κατάλογος όρων και η ακόλουθη ρήτρα αποποίησης ευθύνης.

* Οι αναδιανομές σε δυαδική μορφή πρέπει να αναπαραγάγουν την ως άνω σημείωση πνευματικής ιδιοκτησίας, τον παρόντα κατάλογο όρων και την ακόλουθη ρήτρα αποποίησης ευθύνης στην τεκμηρίωση ή/και στα τυχόν άλλα υλικά που παρέχονται με τη διανομή.

* Ούτε η επωνυμία της Sun Microsystems, Inc, Inc ούτε τα ονόματα/επωνυμίες των συντελεστών μπορούν να χρησιμοποιηθούν για δηλώσεις υποστήριξης ή για προώθηση προϊόντων που αποτελούν παράγωγα του παρόντος λογισμικού άνευ προηγούμενης έγγραφης αδείας.

ΤΟ ΛΟΓΙΣΜΙΚΟ ΑΥΤΟ ΠΑΡΕΧΕΤΑΙ ΑΠΟ ΤΟΥΣ ΚΑΤΕΧΟΝΤΕΣ ΤΑ ΠΝΕΥΜΑΤΙΚΑ ΔΙΚΑΙΩΜΑΤΑ ΚΑΙ ΤΟΥΣ ΣΥΝΕΙΣΦΕΡΟΝΤΕΣ "ΩΣ ΕΧΕΙ" ΚΑΙ ΔΙΑ ΤΟΥ ΠΑΡΟΝΤΟΣ ΔΗΛΩΝΕΤΑΙ Η ΑΠΟΠΟΙΗΣΗ ΟΠΟΙΑΣΔΗΠΟΤΕ ΕΥΘΥΝΗΣ ΠΟΥ ΠΗΓΑΖΕΙ ΑΠΟ ΚΑΘΕ ΡΗΤΗ Ή ΤΕΚΜΑΡΤΗ ΕΓΓΥΗΣΗ, ΣΥΜΠΕΡΙΛΑΜΒΑΝΟΜΕΝΩΝ, ΕΝΔΕΙΚΤΙΚΑ ΚΑΙ ΟΧΙ ΑΠΟΚΛΕΙΣΤΙΚΑ ΑΝΑΦΕΡΟΜΕΝΩΝ, ΤΩΝ ΤΕΚΜΑΙΡΟΜΕΝΩΝ ΕΓΓΥΗΣΕΩΝ ΤΗΣ ΕΜΠΟΡΕΥΣΙΜΟΤΗΤΑΣ ΚΑΙ ΤΗΣ ΚΑΤΑΛΛΗΛΟΤΗΤΑΣ ΓΙΑ ΚΑΠΟΙΟ ΣΥΓΚΕΚΡΙΜΕΝΟ ΣΚΟΠΟ. ΣΕ ΚΑΜΙΑ ΠΕΡΙΠΤΩΣΗ ΔΕΝ ΥΠΕΧΟΥΝ ΚΑΜΙΑ ΕΥΘΥΝΗ ΟΙ ΚΑΤΕΧΟΝΤΕΣ ΤΑ ΠΝΕΥΜΑΤΙΚΑ ΔΙΚΑΙΩΜΑΤΑ ΚΑΙ ΟΙ ΣΥΝΕΙΣΦΕΡΟΝΤΕΣ ΓΙΑ ΟΠΟΙΑΔΗΠΟΤΕ ΤΥΧΟΝ ΑΜΕΣΗ, ΕΜΜΕΣΗ, ΕΥΛΟΓΗ, ΕΙΔΙΚΗ, ΥΠΟΔΕΙΓΜΑΤΙΚΗ, Ή ΑΠΟΘΕΤΙΚΗ ΖΗΜΙΑ (ΣΥΜΠΕΡΙΛΑΜΒΑΝΟΜΕΝΩΝ, ΣΕ ΜΗ ΠΕΡΙΟΡΙΣΤΙΚΗ ΑΡΙΘΜΗΣΗ, ΤΗΣ ΠΡΟΜΗΘΕΙΑΣ ΥΠΟΚΑΤΑΣΤΑΤΩΝ ΑΓΑΘΩΝ Ή ΥΠΗΡΕΣΙΩΝ, ΤΗΣ ΑΠΩΛΕΙΑΣ ΧΡΗΣΗΣ, ΔΕΔΟΜΕΝΩΝ Ή ΚΕΡΔΩΝ Ή ΤΗΣ ΔΙΑΚΟΠΗΣ ΤΗΣ ΕΠΙΧΕΙΡΗΜΑΤΙΚΗΣ ΔΡΑΣΤΗΡΙΟΤΗΤΑΣ) ΜΕ ΟΠΟΙΟΝΔΗΠΟΤΕ ΤΡΟΠΟ ΚΑΙ ΑΝ ΕΧΕΙ ΠΡΟΚΛΗΘΕΙ ΑΥΤΗ, ΚΑΙ ΜΕ ΕΦΑΡΜΟΓΗ ΟΠΟΙΑΣΔΗΠΟΤΕ ΘΕΩΡΙΑΣ ΠΕΡΙ ΥΠΕΥΘΥΝΟΤΗΤΑΣ, ΕΙΤΕ ΣΥΜΒΑΤΙΚΩΣ, ΕΙΤΕ ΕΞ ΑΝΤΙΚΕΙΜΕΝΙΚΗΣ ΕΥΘΥΝΗΣ Ή ΑΔΙΚΟΠΡΑΞΙΑΣ (ΠΕΡΙΛΑΜΒΑΝΟΜΕΝΗΣ ΚΑΙ ΤΗΣ ΑΜΕΛΕΙΑΣ Ή ΜΕ ΑΛΛΟΝ ΤΡΟΠΟ), ΠΗΓΑΖΟΥΣΑ ΜΕ ΟΠΟΙΟΔΗΠΟΤΕ ΤΡΟΠΟ ΑΠΟ ΤΗ ΧΡΗΣΗ ΑΥΤΟΥ ΤΟΥ ΛΟΓΙΣΜΙΚΟΥ, ΑΚΟΜΗ ΚΙ ΑΝ ΕΧΕΙ ΥΠΑΡΞΕΙ ΕΝΗΜΕΡΩΣΗ ΣΧΕΤΙΚΑ ΜΕ ΤΗΝ ΠΙΘΑΝΟΤΗΤΑ ΜΙΑΣ ΤΕΤΟΙΟΥ ΕΙΔΟΥΣ ΖΗΜΙΑΣ.

Μέρος 5: Σημείωση πνευματικής ιδιοκτησίας της Sparta, Inc (BSD)

Copyright © 2003-2004, Sparta, Inc Με την επιφύλαξη παντός νομίμου δικαιώματος.

Επιτρέπεται η αναδιανομή και η χρήση σε πηγαία ή δυαδική μορφή, με ή χωρίς τροποποίηση, με τον όρο ότι πληρούνται οι ακόλουθες προϋποθέσεις:

* Στις αναδιανομές του πηγαίου κώδικα πρέπει να διατηρείται η ως άνω σημείωση περί πνευματικής ιδιοκτησίας, ο παρών κατάλογος όρων και η ακόλουθη ρήτρα αποποίησης ευθύνης.

* Οι αναδιανομές σε δυαδική μορφή πρέπει να αναπαραγάγουν την ως άνω σημείωση πνευματικής ιδιοκτησίας, τον παρόντα κατάλογο όρων και την ακόλουθη ρήτρα αποποίησης ευθύνης στην τεκμηρίωση ή/και στα τυχόν άλλα υλικά που παρέχονται με τη διανομή.

* Ούτε η επωνυμία της Sparta, Inc, ούτε τα ονόματα/επωνυμίες των συντελεστών μπορούν να χρησιμοποιηθούν για δηλώσεις υποστήριξης ή για προώθηση προϊόντων που αποτελούν παράγωγα του παρόντος λογισμικού άνευ προηγούμενης έγγραφης αδείας.

ΤΟ ΛΟΓΙΣΜΙΚΟ ΑΥΤΟ ΠΑΡΕΧΕΤΑΙ ΑΠΟ ΤΟΥΣ ΚΑΤΕΧΟΝΤΕΣ ΤΑ ΠΝΕΥΜΑΤΙΚΑ ΔΙΚΑΙΩΜΑΤΑ ΚΑΙ ΤΟΥΣ ΣΥΝΕΙΣΦΕΡΟΝΤΕΣ "ΩΣ ΕΧΕΙ" ΚΑΙ ΔΙΑ ΤΟΥ ΠΑΡΟΝΤΟΣ ΔΗΛΩΝΕΤΑΙ Η ΑΠΟΠΟΙΗΣΗ ΟΠΟΙΑΣΔΗΠΟΤΕ ΕΥΘΥΝΗΣ ΠΟΥ ΠΗΓΑΖΕΙ ΑΠΟ ΚΑΘΕ ΡΗΤΗ Ή ΤΕΚΜΑΡΤΗ ΕΓΓΥΗΣΗ, ΣΥΜΠΕΡΙΛΑΜΒΑΝΟΜΕΝΩΝ, ΕΝΔΕΙΚΤΙΚΑ ΚΑΙ ΟΧΙ ΑΠΟΚΛΕΙΣΤΙΚΑ ΑΝΑΦΕΡΟΜΕΝΩΝ, ΤΩΝ ΤΕΚΜΑΙΡΟΜΕΝΩΝ ΕΓΓΥΗΣΕΩΝ ΤΗΣ ΕΜΠΟΡΕΥΣΙΜΟΤΗΤΑΣ ΚΑΙ ΤΗΣ ΚΑΤΑΛΛΗΛΟΤΗΤΑΣ ΓΙΑ ΚΑΠΟΙΟ ΣΥΓΚΕΚΡΙΜΕΝΟ ΣΚΟΠΟ. ΣΕ ΚΑΜΙΑ ΠΕΡΙΠΤΩΣΗ ΔΕΝ ΥΠΕΧΟΥΝ ΚΑΜΙΑ ΕΥΘΥΝΗ ΟΙ ΚΑΤΕΧΟΝΤΕΣ ΤΑ ΠΝΕΥΜΑΤΙΚΑ ΔΙΚΑΙΩΜΑΤΑ ΚΑΙ ΟΙ ΣΥΝΕΙΣΦΕΡΟΝΤΕΣ ΓΙΑ ΟΠΟΙΑΔΗΠΟΤΕ ΤΥΧΟΝ ΑΜΕΣΗ, ΕΜΜΕΣΗ, ΕΥΛΟΓΗ, ΕΙΔΙΚΗ, ΥΠΟΔΕΙΓΜΑΤΙΚΗ, Ή ΑΠΟΘΕΤΙΚΗ ΖΗΜΙΑ (ΣΥΜΠΕΡΙΛΑΜΒΑΝΟΜΕΝΩΝ, ΣΕ ΜΗ ΠΕΡΙΟΡΙΣΤΙΚΗ ΑΡΙΘΜΗΣΗ, ΤΗΣ ΠΡΟΜΗΘΕΙΑΣ ΥΠΟΚΑΤΑΣΤΑΤΩΝ ΑΓΑΘΩΝ Ή ΥΠΗΡΕΣΙΩΝ, ΤΗΣ ΑΠΩΛΕΙΑΣ ΧΡΗΣΗΣ, ΔΕΔΟΜΕΝΩΝ Ή ΚΕΡΔΩΝ Ή ΤΗΣ ΔΙΑΚΟΠΗΣ ΤΗΣ ΕΠΙΧΕΙΡΗΜΑΤΙΚΗΣ ΔΡΑΣΤΗΡΙΟΤΗΤΑΣ) ΜΕ ΟΠΟΙΟΝΔΗΠΟΤΕ ΤΡΟΠΟ ΚΑΙ ΑΝ ΕΧΕΙ ΠΡΟΚΛΗΘΕΙ ΑΥΤΗ, ΚΑΙ ΜΕ ΕΦΑΡΜΟΓΗ ΟΠΟΙΑΣΔΗΠΟΤΕ ΘΕΩΡΙΑΣ ΠΕΡΙ ΥΠΕΥΘΥΝΟΤΗΤΑΣ, ΕΙΤΕ ΣΥΜΒΑΤΙΚΩΣ, ΕΙΤΕ ΕΞ ΑΝΤΙΚΕΙΜΕΝΙΚΗΣ ΕΥΘΥΝΗΣ Ή ΑΔΙΚΟΠΡΑΞΙΑΣ (ΠΕΡΙΛΑΜΒΑΝΟΜΕΝΗΣ ΚΑΙ ΤΗΣ ΑΜΕΛΕΙΑΣ Ή ΜΕ ΑΛΛΟΝ ΤΡΟΠΟ), ΠΗΓΑΖΟΥΣΑ ΜΕ ΟΠΟΙΟΔΗΠΟΤΕ ΤΡΟΠΟ ΑΠΟ ΤΗ ΧΡΗΣΗ ΑΥΤΟΥ ΤΟΥ ΛΟΓΙΣΜΙΚΟΥ, ΑΚΟΜΗ ΚΙ ΑΝ ΕΧΕΙ ΥΠΑΡΞΕΙ ΕΝΗΜΕΡΩΣΗ ΣΧΕΤΙΚΑ ΜΕ ΤΗΝ ΠΙΘΑΝΟΤΗΤΑ ΜΙΑΣ ΤΕΤΟΙΟΥ ΕΙΔΟΥΣ ΖΗΜΙΑΣ.

Μέρος 6: Σημείωση πνευματικής ιδιοκτησίας της/BUPTNIC (BSD)

Copyright © 2004, Cisco, Inc και Information Network Center του Πανεπιστημίου Μεταφορών και Επικοινωνιών του Πεκίνου. Με επιφύλαξη παντός νομίμου δικαιώματος.

Επιτρέπεται η αναδιανομή και η χρήση σε πηγαία ή δυαδική μορφή, με ή χωρίς τροποποίηση, με τον όρο ότι πληρούνται οι ακόλουθες προϋποθέσεις:

* Στις αναδιανομές του πηγαίου κώδικα πρέπει να διατηρείται η ως άνω σημείωση περί πνευματικής ιδιοκτησίας, ο παρών κατάλογος όρων και η ακόλουθη ρήτρα αποποίησης ευθύνης.

* Οι αναδιανομές σε δυαδική μορφή πρέπει να αναπαραγάγουν την ως άνω σημείωση πνευματικής ιδιοκτησίας, τον παρόντα κατάλογο όρων και την ακόλουθη ρήτρα αποποίησης ευθύνης στην τεκμηρίωση ή/και στα τυχόν άλλα υλικά που παρέχονται με τη διανομή.

* Ούτε η επωνυμία της Cisco, Inc και του Beijing University ταχυδρομείων και τηλεπικοινωνίας, ούτε τα ονόματα/επωνυμίες των συντελεστών αυτών μπορούν να χρησιμοποιηθούν για δηλώσεις υποστήριξης ή για προώθηση προϊόντων που αποτελούν παράγωγα του παρόντος λογισμικού άνευ προηγούμενης έγγραφης άδειας.

ΤΟ ΛΟΓΙΣΜΙΚΟ ΑΥΤΟ ΠΑΡΕΧΕΤΑΙ ΑΠΟ ΤΟΥΣ ΚΑΤΕΧΟΝΤΕΣ ΤΑ ΠΝΕΥΜΑΤΙΚΑ ΔΙΚΑΙΩΜΑΤΑ ΚΑΙ ΤΟΥΣ ΣΥΝΕΙΣΦΕΡΟΝΤΕΣ "ΩΣ ΕΧΕΙ" ΚΑΙ ΔΙΑ ΤΟΥ ΠΑΡΟΝΤΟΣ ΔΗΛΩΝΕΤΑΙ Η ΑΠΟΠΟΙΗΣΗ ΟΠΟΙΑΣΔΗΠΟΤΕ ΕΥΘΥΝΗΣ ΠΟΥ ΠΗΓΑΖΕΙ ΑΠΟ ΚΑΘΕ ΡΗΤΗ Ή ΤΕΚΜΑΡΤΗ ΕΓΓΥΗΣΗ, ΣΥΜΠΕΡΙΛΑΜΒΑΝΟΜΕΝΩΝ, ΕΝΔΕΙΚΤΙΚΑ ΚΑΙ ΟΧΙ ΑΠΟΚΛΕΙΣΤΙΚΑ ΑΝΑΦΕΡΟΜΕΝΩΝ, ΤΩΝ ΤΕΚΜΑΙΡΟΜΕΝΩΝ ΕΓΓΥΗΣΕΩΝ ΤΗΣ ΕΜΠΟΡΕΥΣΙΜΟΤΗΤΑΣ ΚΑΙ ΤΗΣ ΚΑΤΑΛΛΗΛΟΤΗΤΑΣ ΓΙΑ ΚΑΠΟΙΟ ΣΥΓΚΕΚΡΙΜΕΝΟ ΣΚΟΠΟ. ΣΕ ΚΑΜΙΑ ΠΕΡΙΠΤΩΣΗ ΔΕΝ ΥΠΕΧΟΥΝ ΚΑΜΙΑ ΕΥΘΥΝΗ ΟΙ ΚΑΤΕΧΟΝΤΕΣ ΤΑ ΠΝΕΥΜΑΤΙΚΑ ΔΙΚΑΙΩΜΑΤΑ ΚΑΙ ΟΙ ΣΥΝΕΙΣΦΕΡΟΝΤΕΣ ΓΙΑ ΟΠΟΙΑΔΗΠΟΤΕ ΤΥΧΟΝ ΑΜΕΣΗ, ΕΜΜΕΣΗ, ΕΥΛΟΓΗ, ΕΙΔΙΚΗ, ΥΠΟΔΕΙΓΜΑΤΙΚΗ, Ή ΑΠΟΘΕΤΙΚΗ ΖΗΜΙΑ (ΣΥΜΠΕΡΙΛΑΜΒΑΝΟΜΕΝΩΝ, ΣΕ ΜΗ ΠΕΡΙΟΡΙΣΤΙΚΗ ΑΡΙΘΜΗΣΗ, ΤΗΣ ΠΡΟΜΗΘΕΙΑΣ ΥΠΟΚΑΤΑΣΤΑΤΩΝ ΑΓΑΘΩΝ Ή ΥΠΗΡΕΣΙΩΝ, ΤΗΣ ΑΠΩΛΕΙΑΣ ΧΡΗΣΗΣ, ΔΕΔΟΜΕΝΩΝ Ή ΚΕΡΔΩΝ Ή ΤΗΣ ΔΙΑΚΟΠΗΣ ΤΗΣ ΕΠΙΧΕΙΡΗΜΑΤΙΚΗΣ ΔΡΑΣΤΗΡΙΟΤΗΤΑΣ) ΜΕ ΟΠΟΙΟΝΔΗΠΟΤΕ ΤΡΟΠΟ ΚΑΙ ΑΝ ΕΧΕΙ ΠΡΟΚΛΗΘΕΙ ΑΥΤΗ, ΚΑΙ ΜΕ ΕΦΑΡΜΟΓΗ ΟΠΟΙΑΣΔΗΠΟΤΕ ΘΕΩΡΙΑΣ ΠΕΡΙ ΥΠΕΥΘΥΝΟΤΗΤΑΣ, ΕΙΤΕ ΣΥΜΒΑΤΙΚΩΣ, ΕΙΤΕ ΕΞ ΑΝΤΙΚΕΙΜΕΝΙΚΗΣ ΕΥΘΥΝΗΣ Ή ΑΔΙΚΟΠΡΑΞΙΑΣ (ΠΕΡΙΛΑΜΒΑΝΟΜΕΝΗΣ ΚΑΙ ΤΗΣ ΑΜΕΛΕΙΑΣ Ή ΜΕ ΑΛΛΟΝ ΤΡΟΠΟ), ΠΗΓΑΖΟΥΣΑ ΜΕ ΟΠΟΙΟΔΗΠΟΤΕ ΤΡΟΠΟ ΑΠΟ ΤΗ ΧΡΗΣΗ ΑΥΤΟΥ ΤΟΥ ΛΟΓΙΣΜΙΚΟΥ, ΑΚΟΜΗ ΚΙ ΑΝ ΕΧΕΙ ΥΠΑΡΞΕΙ ΕΝΗΜΕΡΩΣΗ ΣΧΕΤΙΚΑ ΜΕ ΤΗΝ ΠΙΘΑΝΟΤΗΤΑ ΜΙΑΣ ΤΕΤΟΙΟΥ ΕΙΔΟΥΣ ΖΗΜΙΑΣ.

Kerberos

Copyright © 1985-2007 από το Τεχνολογικό Ινστιτούτο της Μασαχουσέτης.

Με επιφύλαξη παντός νομίμου δικαιώματος.

Η εξαγωγή του παρόντος λογισμικού από τις ΗΠΑ μπορεί να απαιτεί μία ειδική και συγκεκριμένη άδεια από την Κυβέρνηση των ΗΠΑ. Αποτελεί ευθύνη κάθε ατόμου ή οργανώσεως που σκέπτεται να εξαγάγει το λογισμικό, να λάβει μία σχετική άδεια πριν την εξαγωγή.

ΣΤΑ ΠΛΑΙΣΙΑ ΑΥΤΟΥ ΤΟΥ ΠΕΡΙΟΡΙΣΜΟΥ, δια του παρόντος παραχωρείται άδεια χρήσης, αντιγραφής, τροποποίησης και διανομής του παρόντος λογισμικού και της τεκμηρίωσης του για οποιονδήποτε σκοπό και άνευ αντιτίμου, υπό τον όρο ότι η ως άνω σημείωση περί πνευματικών δικαιωμάτων εμφανίζεται σε όλα τα αντίγραφα και ότι τόσο η σημείωση περί πνευματικών δικαιωμάτων όσο και η παρούσα σημείωση άδειας εμφανίζονται στην υποστηρικτική τεκμηρίωση, και ότι το όνομα Μ.Ι.Τ. δεν επιτρέπεται να χρησιμοποιηθεί σε διαφήμιση ή δημοσιεύσεις σχετικά με τη διανομή του λογισμικού άνευ συγκεκριμένης έγγραφης άδειας. Επιπλέον, αν τροποποιήσετε αυτό το λογισμικό, πρέπει να του θέσετε σήμανση ως τροποποιημένο λογισμικό και να μην το διανείμετε με τρόπο που μπορεί να προκαλέσει σύγχυση με το πρωτότυπο λογισμικό MIT. Το Μ.Ι.Τ. δεν προβαίνει σε καμία δήλωση σχετικά με την καταλληλότητα αυτού του λογισμικού για οποιονδήποτε σκοπό. Παρέχεται "ως έχει" χωρίς ρητή ή τεκμαρτή εγγύηση.

ΤΟ ΛΟΓΙΣΜΙΚΟ ΑΥΤΟ ΠΑΡΕΧΕΤΑΙ "ΩΣ ΕΧΕΙ" ΚΑΙ ΧΩΡΙΣ ΟΠΟΙΑΔΗΠΟΤΕ ΡΗΤΗ Ή ΤΕΚΜΑΡΤΗ ΕΓΓΥΗΣΗ, ΣΥΜΠΕΡΙΛΑΜΒΑΝΟΜΕΝΩΝ, ΕΝΔΕΙΚΤΙΚΑ ΚΑΙ ΟΧΙ ΑΠΟΚΛΕΙΣΤΙΚΑ ΑΝΑΦΕΡΟΜΕΝΩΝ, ΤΩΝ ΤΕΚΜΑΙΡΟΜΕΝΩΝ ΕΓΓΥΗΣΕΩΝ ΤΗΣ ΕΜΠΟΡΕΥΣΙΜΟΤΗΤΑΣ ΚΑΙ ΤΗΣ ΚΑΤΑΛΛΗΛΟΤΗΤΑΣ ΓΙΑ ΚΑΠΟΙΟ ΣΥΓΚΕΚΡΙΜΕΝΟ ΣΚΟΠΟ.

Τα επιμέρους αρχεία κώδικα αποτελούν πνευματική ιδιοκτησία των MIT, Cygnus Support, Novell, OpenVision Technologies, Oracle, Red Hat, Sun Microsystems, FundsXpress, και άλλων.

Τα Project Athena, Athena, Athena MUSE, Discuss, Hesiod, Kerberos, Moira, και Zephyr αποτελούν εμπορικά σήματα του Massachusetts Institute of Technology (MIT). Δεν είναι δυνατή καμία εμπορική χρήση των εμπορικών αυτών σημάτων άνευ της προηγούμενης εγγράφου έγκρισης του MIT.

"Εμπορική χρήση" σημαίνει χρήση ενός ονόματος σε ένα προϊόν ή με άλλο κερδοσκοπικό τρόπο. ΔΕΝ εμποδίζει μία εμπορική εταιρεία από το να αναφέρεται στα εμπορικά σήματα του MIT για να μεταβιβαστούν πληροφορίες (αν και κάνοντας αυτό θα πρέπει να αποδίδεται αναγνώριση στη νομική κατάσταση του εμπορικού σήματος).

Μέρη του src/lib/crypto διατίθενται υπό τα εξής καθεστώσ περί πνευματικών δικαιωμάτων:

Copyright © 1998 από την FundsXpress, INC.

Με επιφύλαξη παντός νομίμου δικαιώματος.

Η εξαγωγή του παρόντος λογισμικού από τις ΗΠΑ μπορεί να απαιτεί μία ειδική και συγκεκριμένη άδεια από την Κυβέρνηση των ΗΠΑ. Αποτελεί ευθύνη κάθε ατόμου ή οργανώσεως που σκέπτεται να εξαγάγει το λογισμικό, να λάβει μία σχετική άδεια πριν την εξαγωγή.

ΣΤΑ ΠΛΑΙΣΙΑ ΑΥΤΟΥ ΤΟΥ ΠΕΡΙΟΡΙΣΜΟΥ, δια του παρόντος παραχωρείται άδεια χρήσης, αντιγραφής, τροποποίησης και διανομής του παρόντος λογισμικού και της τεκμηρίωσης του για οποιονδήποτε σκοπό και άνευ αντιτίμου, υπό τον όρο ότι η ως άνω σημείωση περί πνευματικών δικαιωμάτων εμφανίζεται σε όλα τα αντίγραφα και ότι τόσο η σημείωση περί πνευματικών δικαιωμάτων όσο και η παρούσα σημείωση αδειας εμφανίζονται στην υποστηρικτική τεκμηρίωση, και ότι η επωνυμία FundsXpress δεν επιτρέπεται να χρησιμοποιηθεί σε διαφήμιση ή δημοσιεύσεις σχετικά με τη διανομή του λογισμικού άνευ ειδικής προηγούμενης γραπτής άδειας. Η FundsXpress δεν προβαίνει σε καμία δήλωση σχετικά με την καταλληλότητα αυτού του λογισμικού για οποιονδήποτε σκοπό. Παρέχεται "ως έχει" χωρίς ρητή ή τεκμαρτή εγγύηση.

ΤΟ ΛΟΓΙΣΜΙΚΟ ΑΥΤΟ ΠΑΡΕΧΕΤΑΙ "ΩΣ ΕΧΕΙ" ΚΑΙ ΧΩΡΙΣ ΟΠΟΙΑΔΗΠΟΤΕ ΡΗΤΗ Ή ΤΕΚΜΑΡΤΗ ΕΓΓΥΗΣΗ, ΣΥΜΠΕΡΙΛΑΜΒΑΝΟΜΕΝΩΝ, ΕΝΔΕΙΚΤΙΚΑ ΚΑΙ ΟΧΙ ΑΠΟΚΛΕΙΣΤΙΚΑ ΑΝΑΦΕΡΟΜΕΝΩΝ, ΤΩΝ ΤΕΚΜΑΙΡΟΜΕΝΩΝ ΕΓΓΥΗΣΕΩΝ ΤΗΣ ΕΜΠΟΡΕΥΣΙΜΟΤΗΤΑΣ ΚΑΙ ΤΗΣ ΚΑΤΑΛΛΗΛΟΤΗΤΑΣ ΓΙΑ ΚΑΠΟΙΟ ΣΥΓΚΕΚΡΙΜΕΝΟ ΣΚΟΠΟ.

Η υλοποίηση της γεννήτριας ψευδοτυχαίων αριθμών Yarrow στο φάκελο src/lib/crypto/yarrow καλύπτεται από πνευματικά δικαιώματα, ως ακολούθως περιγράφεται:

Copyright 2000 από την Zero-Knowledge Systems, Inc.

Δια του παρόντος παραχωρείται άδεια χρήσης, αντιγραφής, τροποποίησης, διανομής και πώλησης του παρόντος λογισμικού και της τεκμηρίωσης του για οποιονδήποτε σκοπό και άνευ αντιτίμου, υπό τον όρο ότι η ως άνω σημείωση περί πνευματικών δικαιωμάτων εμφανίζεται σε όλα τα αντίγραφα και ότι τόσο η σημείωση περί πνευματικών δικαιωμάτων όσο και η παρούσα σημείωση αδειας εμφανίζονται στην υποστηρικτική τεκμηρίωση, και ότι το όνομα Zero-Knowledge Systems, Inc. δεν επιτρέπεται να χρησιμοποιηθεί σε διαφήμιση ή δημοσιεύσεις σχετικά με τη διανομή του λογισμικού άνευ συγκεκριμένης έγγραφης άδειας. Η Zero-Knowledge Systems, Inc. δεν προβαίνει σε καμία δήλωση σχετικά με την καταλληλότητα αυτού του λογισμικού για οποιονδήποτε σκοπό. Παρέχεται "ως έχει" χωρίς ρητή ή τεκμαρτή εγγύηση.

Η ZERO-KNOWLEDGE SYSTEMS, INC. ΑΠΟΠΟΙΕΙΤΑΙ ΚΑΘΕ ΕΓΓΥΗΣΗ ΑΝΑΦΟΡΙΚΑ ΜΕ ΤΟ ΠΑΡΟΝ ΛΟΓΙΣΜΙΚΟ, ΠΕΡΙΛΑΜΒΑΝΟΜΕΝΩΝ ΟΛΩΝ ΤΩΝ ΤΕΚΜΑΙΡΟΜΕΝΩΝ ΕΓΓΥΗΣΕΩΝ ΕΜΠΟΡΕΥΣΙΜΟΤΗΤΑΣ ΚΑΙ ΚΑΤΑΛΛΗΛΟΤΗΤΑΣ, ΣΕ ΚΑΜΙΑ ΠΕΡΙΠΤΩΣΗ Η ZERO-KNOWLEDGE SYSTEMS, INC. ΔΕΝ ΘΑ ΕΙΝΑΙ ΥΠΕΥΘΥΝΗ ΓΙΑ ΟΙΑΔΗΠΟΤΕ ΕΜΜΕΣΗ, ΕΙΔΙΚΗ Ή ΠΑΡΕΠΟΜΕΝΗ ΖΗΜΙΑ ΟΙΟΥΔΗΠΟΤΕ ΕΙΔΟΥΣ ΠΡΟΚΥΠΤΟΥΣΑ ΑΠΟ ΑΠΩΛΕΙΑ ΧΡΗΣΗΣ, ΔΕΔΟΜΕΝΩΝ Ή ΚΕΡΔΩΝ, ΕΙΤΕ ΣΤΑ ΠΛΑΙΣΙΑ ΑΓΩΓΗΣ ΕΝΟΧΙΚΟΥ ΔΙΚΑΙΟΥ, ΑΜΕΛΕΙΑΣ Ή ΑΛΛΗΣ ΑΔΙΚΟΠΡΑΚΤΙΚΗΣ ΑΓΩΓΗΣ, ΠΡΟΚΥΠΤΟΥΣΑΣ ΑΠΟ Ή ΣΧΕΤΙΖΟΜΕΝΗΣ ΜΕ ΤΗ ΧΡΗΣΗ Ή ΤΗΝ ΕΚΤΕΛΕΣΗ ΑΥΤΟΥ ΤΟΥ ΛΟΓΙΣΜΙΚΟΥ.

Η υλοποίηση του αλγορίθμου κρυπτογράφησης AES στο φάκελο src/lib/crypto/aes καλύπτεται από πνευματικά δικαιώματα, ως ακολούθως περιγράφεται:

Copyright © 2001, Dr Brian Gladman <brg@gladman.uk.net>, Worcester, UK.

Με επιφύλαξη παντός νομίμου δικαιώματος.

ΟΡΟΙ ΑΔΕΙΑΣ

Η ελεύθερη διανομή και χρήση του παρόντος λογισμικού και σε πηγαία και σε δυαδική μορφή επιτρέπεται (με ή άνευ αλλαγών) υπό τον όρο ότι:

1. Οι διανομές του παρόντος πηγαίου κώδικα περιέχουν την ως άνω σημείωση περί πνευματικής ιδιοκτησίας, αυτό τον κατάλογο όρων και την ακόλουθη ρήτρα αποποίησης ευθύνης,
2. Οι διανομές σε δυαδική μορφή πρέπει να περιέχουν την ως άνω σημείωση πνευματικής ιδιοκτησίας, αυτόν τον κατάλογο όρων και την ακόλουθη ρήτρα αποποίησης ευθύνης στην τεκμηρίωση και/ή το υπόλοιπο συνοδευτικό υλικό,
3. Το όνομα του κατόχου των πνευματικών δικαιωμάτων δεν χρησιμοποιείται για την υποστήριξη προϊόντων δημιουργηθέντων με χρήση του παρόντος λογισμικού άνευ ειδικής γραπτής άδειας.

ΑΠΑΛΛΑΚΤΙΚΗ ΡΗΤΡΑ

Το παρόν λογισμικό παρέχεται 'ως είναι' άνευ ρητής ή τεκμαιρόμενης εγγύησης αναφορικά με οιοσδήποτε ιδιότητες, ενδεικτικά αναφερόμενης της ορθότητας και καταλληλότητας για ένα σκοπό.

Τα μέρη συνεισφέρθηκαν από την Red Hat, περιλαμβανομένου του συστήματος-πλαϊσίου για τα plugins της προ-επαλήθευσης ταυτότητας, διατίθενται υπό το εξής καθεστώς πνευματικών δικαιωμάτων:

Copyright © 2006 Red Hat, Inc.

Επί μερών του λογισμικού υφίστανται πνευματικά δικαιώματα (copyright © 2006 Τεχνολογικό Ινστιτούτο της Μασαχουσέτης

Με επιφύλαξη παντός νομίμου δικαιώματος.

Η αναδιανομή και η χρήση υπό μορφή δυαδικού και πηγαίου κώδικα, με ή χωρίς μετατροπές, επιτρέπονται εφόσον πληρούνται οι ακόλουθοι όροι:

* Οι αναδιανομές του πηγαίου κώδικα πρέπει να διατηρούν την ως άνω σημείωση περί πνευματικής ιδιοκτησίας, αυτό τον κατάλογο όρων και την ακόλουθη ρήτρα αποποίησης ευθύνης.

* Οι αναδιανομές σε δυαδική μορφή πρέπει να αναπαραγάγουν την ως άνω σημείωση πνευματικής ιδιοκτησίας, τον παρόντα κατάλογο όρων και την ακόλουθη ρήτρα αποποίησης ευθύνης στην τεκμηρίωση ή/και στα τυχόν άλλα υλικά που παρέχονται με τη διανομή.

* Ούτε η επωνυμία της Red Hat, Inc, ούτε τα ονόματα/επωνυμίες των συντελεστών μπορούν να χρησιμοποιηθούν για δηλώσεις υποστήριξης ή για προώθηση προϊόντων που αποτελούν παράγωγα του παρόντος λογισμικού άνευ προηγούμενης έγγραφης άδειας.

ΤΟ ΛΟΓΙΣΜΙΚΟ ΑΥΤΟ ΠΑΡΕΧΕΤΑΙ ΑΠΟ ΤΟΥΣ ΚΑΤΕΧΟΝΤΕΣ ΤΑ ΠΝΕΥΜΑΤΙΚΑ ΔΙΚΑΙΩΜΑΤΑ ΚΑΙ ΤΟΥΣ ΣΥΝΕΙΣΦΕΡΟΝΤΕΣ ΩΣ ΕΧΕΙ ΚΑΙ ΔΙΑ ΤΟΥ ΠΑΡΟΝΤΟΣ ΔΗΛΩΝΕΤΑΙ Η ΑΠΟΠΟΙΗΣΗ ΟΠΟΙΑΣΔΗΠΟΤΕ ΕΥΘΥΝΗΣ ΠΟΥ ΠΗΓΑΖΕΙ ΑΠΟ ΚΑΘΕ ΡΗΤΗ Ή ΤΕΚΜΑΡΤΗ ΕΓΓΥΗΣΗ, ΣΥΜΠΕΡΙΛΑΜΒΑΝΟΜΕΝΩΝ, ΕΝΔΕΙΚΤΙΚΑ ΚΑΙ ΟΧΙ ΑΠΟΚΛΕΙΣΤΙΚΑ ΑΝΑΦΕΡΟΜΕΝΩΝ, ΤΩΝ ΤΕΚΜΑΙΡΟΜΕΝΩΝ ΕΓΓΥΗΣΕΩΝ ΤΗΣ ΕΜΠΟΡΕΥΣΙΜΟΤΗΤΑΣ ΚΑΙ ΤΗΣ ΚΑΤΑΛΛΗΛΟΤΗΤΑΣ ΓΙΑ ΚΑΠΟΙΟ ΣΥΓΚΕΚΡΙΜΕΝΟ ΣΚΟΠΟ. ΣΕ ΚΑΜΙΑ ΠΕΡΙΠΤΩΣΗ ΔΕΝ ΥΠΕΧΟΥΝ ΚΑΜΙΑ ΕΥΘΥΝΗ ΟΙ ΚΑΤΕΧΟΝΤΕΣ ΤΑ ΠΝΕΥΜΑΤΙΚΑ ΔΙΚΑΙΩΜΑΤΑ ΚΑΙ ΟΙ ΣΥΝΕΙΣΦΕΡΟΝΤΕΣ ΓΙΑ ΟΠΟΙΑΔΗΠΟΤΕ ΤΥΧΟΝ ΑΜΕΣΗ, ΕΜΜΕΣΗ, ΕΥΛΟΓΗ, ΕΙΔΙΚΗ, ΥΠΟΔΕΙΓΜΑΤΙΚΗ, Ή ΑΠΟΘΕΤΙΚΗ ΖΗΜΙΑ (ΣΥΜΠΕΡΙΛΑΜΒΑΝΟΜΕΝΩΝ, ΣΕ ΜΗ ΠΕΡΙΟΡΙΣΤΙΚΗ ΑΡΙΘΜΗΣΗ, ΤΗΣ ΠΡΟΜΗΘΕΙΑΣ ΥΠΟΚΑΤΑΣΤΑΤΩΝ ΑΓΑΘΩΝ Ή ΥΠΗΡΕΣΙΩΝ, ΤΗΣ ΑΠΩΛΕΙΑΣ ΧΡΗΣΗΣ, ΔΕΔΟΜΕΝΩΝ Ή ΚΕΡΔΩΝ Ή ΤΗΣ ΔΙΑΚΟΠΗΣ ΤΗΣ ΕΠΙΧΕΙΡΗΜΑΤΙΚΗΣ ΔΡΑΣΤΗΡΙΟΤΗΤΑΣ) ΜΕ ΟΠΟΙΟΝΔΗΠΟΤΕ ΤΡΟΠΟ ΚΑΙ ΑΝ ΕΧΕΙ ΠΡΟΚΛΗΘΕΙ ΑΥΤΗ, ΚΑΙ ΜΕ ΕΦΑΡΜΟΓΗ ΟΠΟΙΑΣΔΗΠΟΤΕ ΘΕΩΡΙΑΣ ΠΕΡΙ ΥΠΕΥΘΥΝΟΤΗΤΑΣ, ΕΙΤΕ ΣΥΜΒΑΤΙΚΩΣ, ΕΙΤΕ ΕΞ ΑΝΤΙΚΕΙΜΕΝΙΚΗΣ ΕΥΘΥΝΗΣ Ή ΑΔΙΚΟΠΡΑΞΙΑΣ (ΠΕΡΙΛΑΜΒΑΝΟΜΕΝΗΣ ΚΑΙ ΤΗΣ ΑΜΕΛΕΙΑΣ Ή ΜΕ ΑΛΛΟΝ ΤΡΟΠΟ), ΠΗΓΑΖΟΥΣΑ ΜΕ ΟΠΟΙΟΔΗΠΟΤΕ ΤΡΟΠΟ ΑΠΟ ΤΗ ΧΡΗΣΗ ΑΥΤΟΥ ΤΟΥ ΛΟΓΙΣΜΙΚΟΥ, ΑΚΟΜΗ ΚΙ ΑΝ ΕΧΕΙ ΥΠΑΡΞΕΙ ΕΝΗΜΕΡΩΣΗ ΣΧΕΤΙΚΑ ΜΕ ΤΗΝ ΠΙΘΑΝΟΤΗΤΑ ΜΙΑΣ ΤΕΤΟΙΟΥ ΕΙΔΟΥΣ ΖΗΜΙΑΣ.

Τα μέρη που χρηματοδοτήθηκαν από το Sandia National Laboratory και αναπτύχθηκαν από το Center for Information Technology Integration του Πανεπιστημίου του Michigan, περιλαμβανομένης και της υλοποίησης του PKINIT, διέπονται από την εξής άδεια:

COPYRIGHT © 2006-2007

THE REGENTS OF THE UNIVERSITY OF MICHIGAN (ΟΙ ΕΦΟΡΟΙ ΤΟΥ ΠΑΝΕΠΙΣΤΗΜΙΟΥ ΤΟΥ MICHIGAN)

Με επιφύλαξη παντός νομίμου δικαιώματος.

Παραχωρείται άδεια χρήσης, αντιγραφής, δημιουργίας παραγώγων έργων και αναδιανομής του παρόντος λογισμικού και των εν λόγω παραγώγων έργων για οιοδήποτε σκοπό, υπό τον όρο ότι η επωνυμία του Πανεπιστημίου του Michigan δεν χρησιμοποιείται σε διαφήμιση ή άλλου είδους δημοσιότητα που αφορά τη διανομή του λογισμικού χωρίς ειδική, προηγούμενη γραπτή άδεια. Εάν η ως άνω σημείωση περί πνευματικών δικαιωμάτων ή οποιοδήποτε άλλο διακριτικό στοιχείο του Πανεπιστημίου του Michigan συμπεριληφθεί σε οποιοδήποτε αντίγραφο του παρόντος λογισμικού, τότε θα πρέπει να συμπεριληφθεί και η ρήτρα αποποίησης της ευθύνης που ακολουθεί.

ΤΟ ΛΟΓΙΣΜΙΚΟ ΑΥΤΟ ΠΑΡΕΧΕΤΑΙ ΩΣ ΕΧΕΙ, ΑΝΕΥ ΟΙΑΣΔΗΠΟΤΕ ΔΗΛΩΣΗΣ Ή ΑΛΛΗΣ ΠΑΡΑΣΤΑΣΗΣ ΤΟΥ ΠΑΝΕΠΙΣΤΗΜΙΟΥ ΤΟΥ ΜΙΧΙΓΑΝ ΑΝΑΦΟΡΙΚΑ ΜΕ ΤΗΝ ΚΑΤΑΛΛΗΛΟΤΗΤΑ ΤΟΥ ΓΙΑ ΟΙΟΔΗΠΟΤΕ ΣΚΟΠΟ, ΚΑΙ ΑΝΕΥ ΕΓΓΥΗΣΗΣ ΟΙΟΥΔΗΠΟΤΕ ΕΙΔΟΥΣ ΑΠΟ ΤΟ ΠΑΝΕΠΙΣΤΗΜΙΟ ΤΟΥ ΜΙΧΙΓΑΝ, ΕΙΤΕ ΡΗΤΗΣ ΕΙΤΕ ΤΕΚΜΑΡΤΗΣ, ΕΝΔΕΙΚΤΙΚΑ ΚΑΙ ΟΧΙ ΑΠΟΚΛΕΙΣΤΙΚΑ ΑΝΑΦΕΡΟΜΕΝΗΣ ΤΗΣ ΤΕΚΜΑΙΡΟΜΕΝΗΣ ΕΓΓΥΗΣΗΣ ΕΜΠΟΡΕΥΣΙΜΟΤΗΤΑΣ ΚΑΙ ΚΑΤΑΛΛΗΛΟΤΗΤΑΣ ΓΙΑ ΚΑΠΟΙΟ ΣΥΓΚΕΚΡΙΜΕΝΟ ΣΚΟΠΟ. ΟΙ ΕΦΟΡΟΙ ΤΟΥ ΠΑΝΕΠΙΣΤΗΜΙΟΥ ΤΟΥ ΜΙΧΙΓΑΝ ΔΕΝ ΘΑ ΦΕΡΟΥΝ ΟΙΑΔΗΠΟΤΕ ΕΥΘΥΝΗ ΓΙΑ ΤΥΧΟΝ ΖΗΜΙΑ, ΠΕΡΙΛΑΜΒΑΝΟΜΕΝΗΣ ΤΗΣ ΕΙΔΙΚΗΣ, ΕΜΜΕΣΗΣ, ΤΥΧΑΙΑΣ Ή ΠΑΡΕΠΟΜΕΝΗΣ ΖΗΜΙΑΣ ΑΝΑΦΟΡΙΚΑ ΜΕ ΟΙΑΔΗΠΟΤΕ ΑΠΑΙΤΗΣΗ ΠΗΓΑΖΟΥΣΑ ΑΠΟ Ή ΣΕ ΣΧΕΣΗ ΜΕ ΤΗ ΧΡΗΣΗ ΤΟΥ ΛΟΓΙΣΜΙΚΟΥ, ΑΚΟΜΗ ΚΑΙ ΕΑΝ ΕΧΕΙ ΕΝΗΜΕΡΩΘΕΙ Ή ΕΝΗΜΕΡΩΘΕΙ ΣΕ ΜΕΛΛΟΝΤΙΚΟ ΧΡΟΝΟ ΑΝΑΦΟΡΙΚΑ ΜΕ ΤΗΝ ΠΙΘΑΝΟΤΗΤΑ ΕΠΕΛΕΥΣΗΣ ΤΗΣ ΕΝ ΛΟΓΩ ΖΗΜΙΑΣ.

Το αρχείο rkcs11.h το οποίο περιλαμβάνεται στον κώδικα του PKINIT διέπεται από την εξής άδεια:

Copyright 2006 g10 Code GmbH

Copyright 2006 Andreas Jellinghaus

Το παρόν αρχείο αποτελεί ελεύθερο λογισμικό. Ως ειδική εξαίρεση ο συγγραφέας δίδει απεριόριστη άδεια αντιγραφής ή/και διανομής, με ή άνευ τροποποιήσεων, υπό τον όρο της τήρησης της παρούσας σημειώσεως.

Το παρόν αρχείο διανέμεται με την ελπίδα ότι θα φανεί χρήσιμο, αλλά ΔΕΝ ΠΑΡΕΧΕΤΑΙ ΚΑΜΙΑ ΕΓΓΥΗΣΗ, στο μέτρο που αυτό είναι επιτρεπτό από το νόμο. Δεν υφίσταται ούτε η τεκμαιρόμενη εγγύηση ΕΜΠΟΡΕΥΣΙΜΟΤΗΤΑΣ ή ΚΑΤΑΛΛΗΛΟΤΗΤΑΣ ΓΙΑ ΣΥΓΚΕΚΡΙΜΕΝΟ ΣΚΟΠΟ.

WPA Supplicant

Copyright © 2003-2005, Jouni Malinen <jkmaline@cc.hut.fi> και συνεισφέροντες

Με επιφύλαξη παντός νομίμου δικαιώματος.

Η αναδιανομή και η χρήση υπό μορφή δυαδικού και πηγαίου κώδικα, με ή χωρίς μετατροπές, επιτρέπονται εφόσον πληρούνται οι ακόλουθοι όροι:

1. Οι αναδιανομές του πηγαίου κώδικα πρέπει να διατηρούν την ως άνω σημείωση περί πνευματικής ιδιοκτησίας, αυτό τον κατάλογο όρων και την ακόλουθη ρήτρα αποποίησης ευθύνης.
2. Στις αναδιανομές σε δυαδική μορφή πρέπει να αναπαράγεται η ως άνω σημείωση πνευματικής ιδιοκτησίας, αυτός ο κατάλογος όρων και η ακόλουθη ρήτρα αποποίησης ευθύνης στην τεκμηρίωση και/ή το υπόλοιπο συνοδευτικό υλικό που παρέχεται μαζί με τη διανομή.
3. Ούτε η(οι) επωνυμία(ες) του(των) κατέχοντα(ων) τα πνευματικά δικαιώματα που αναγράφονται παραπάνω ούτε τα ονόματα/επωνυμίες των συντελεστών μπορούν να χρησιμοποιηθούν για δηλώσεις υποστήριξης ή για προώθηση προϊόντων που αποτελούν παράγωγα του παρόντος λογισμικού άνευ προηγούμενης έγγραφης αδείας.

ΤΟ ΛΟΓΙΣΜΙΚΟ ΑΥΤΟ ΠΑΡΕΧΕΤΑΙ ΑΠΟ ΤΟΥΣ ΚΑΤΕΧΟΝΤΕΣ ΤΑ ΠΝΕΥΜΑΤΙΚΑ ΔΙΚΑΙΩΜΑΤΑ ΚΑΙ ΤΟΥΣ ΣΥΝΕΙΣΦΕΡΟΝΤΕΣ "ΩΣ ΕΧΕΙ" ΚΑΙ ΔΙΑ ΤΟΥ ΠΑΡΟΝΤΟΣ ΔΗΛΩΝΕΤΑΙ Η ΑΠΟΠΟΙΗΣΗ ΟΠΟΙΑΣΔΗΠΟΤΕ ΕΥΘΥΝΗΣ ΠΟΥ ΠΗΓΑΖΕΙ ΑΠΟ ΚΑΘΕ ΡΗΤΗ Ή ΤΕΚΜΑΡΤΗ ΕΓΓΥΗΣΗ, ΣΥΜΠΕΡΙΛΑΜΒΑΝΟΜΕΝΩΝ, ΕΝΔΕΙΚΤΙΚΑ ΚΑΙ ΟΧΙ ΑΠΟΚΛΕΙΣΤΙΚΑ ΑΝΑΦΕΡΟΜΕΝΩΝ, ΤΩΝ ΤΕΚΜΑΙΡΟΜΕΝΩΝ ΕΓΓΥΗΣΕΩΝ ΤΗΣ ΕΜΠΟΡΕΥΣΙΜΟΤΗΤΑΣ ΚΑΙ ΤΗΣ ΚΑΤΑΛΛΗΛΟΤΗΤΑΣ ΓΙΑ ΚΑΠΟΙΟ ΣΥΓΚΕΚΡΙΜΕΝΟ ΣΚΟΠΟ. ΣΕ ΚΑΜΙΑ ΠΕΡΙΠΤΩΣΗ ΔΕΝ ΥΠΕΧΟΥΝ ΚΑΜΙΑ ΕΥΘΥΝΗ ΟΙ ΚΑΤΕΧΟΝΤΕΣ ΤΑ ΠΝΕΥΜΑΤΙΚΑ ΔΙΚΑΙΩΜΑΤΑ ΚΑΙ ΟΙ ΣΥΝΕΙΣΦΕΡΟΝΤΕΣ ΓΙΑ ΟΠΟΙΑΔΗΠΟΤΕ ΤΥΧΟΝ ΑΜΕΣΗ, ΕΜΜΕΣΗ, ΕΥΛΟΓΗ, ΕΙΔΙΚΗ, ΥΠΟΔΕΙΓΜΑΤΙΚΗ, Ή ΑΠΟΘΕΤΙΚΗ ΖΗΜΙΑ (ΣΥΜΠΕΡΙΛΑΜΒΑΝΟΜΕΝΩΝ, ΣΕ ΜΗ ΠΕΡΙΟΡΙΣΤΙΚΗ ΑΡΙΘΜΗΣΗ, ΤΗΣ ΠΡΟΜΗΘΕΙΑΣ ΥΠΟΚΑΤΑΣΤΑΤΩΝ ΑΓΑΘΩΝ Ή ΥΠΗΡΕΣΙΩΝ, ΤΗΣ ΑΠΩΛΕΙΑΣ ΧΡΗΣΗΣ, ΔΕΔΟΜΕΝΩΝ Ή ΚΕΡΔΩΝ Ή ΤΗΣ ΔΙΑΚΟΠΗΣ ΤΗΣ ΕΠΙΧΕΙΡΗΜΑΤΙΚΗΣ ΔΡΑΣΤΗΡΙΟΤΗΤΑΣ) ΜΕ ΟΠΟΙΟΝΔΗΠΟΤΕ ΤΡΟΠΟ ΚΑΙ ΑΝ ΕΧΕΙ ΠΡΟΚΛΗΘΕΙ ΑΥΤΗ, ΚΑΙ ΜΕ ΕΦΑΡΜΟΓΗ ΟΠΟΙΑΣΔΗΠΟΤΕ ΘΕΩΡΙΑΣ ΠΕΡΙ ΥΠΕΥΘΥΝΟΤΗΤΑΣ, ΕΙΤΕ ΣΥΜΒΑΤΙΚΩΣ, ΕΙΤΕ ΕΞ ΑΝΤΙΚΕΙΜΕΝΙΚΗΣ ΕΥΘΥΝΗΣ Ή ΑΔΙΚΟΠΡΑΞΙΑΣ (ΠΕΡΙΛΑΜΒΑΝΟΜΕΝΗΣ ΚΑΙ ΤΗΣ ΑΜΕΛΕΙΑΣ Ή ΜΕ ΑΛΛΟΝ ΤΡΟΠΟ), ΠΗΓΑΖΟΥΣΑ ΜΕ ΟΠΟΙΟΔΗΠΟΤΕ ΤΡΟΠΟ ΑΠΟ ΤΗ ΧΡΗΣΗ ΑΥΤΟΥ ΤΟΥ ΛΟΓΙΣΜΙΚΟΥ, ΑΚΟΜΗ ΚΙ ΑΝ ΕΧΕΙ ΥΠΑΡΞΕΙ ΕΝΗΜΕΡΩΣΗ ΣΧΕΤΙΚΑ ΜΕ ΤΗΝ ΠΙΘΑΝΟΤΗΤΑ ΜΙΑΣ ΤΕΤΟΙΟΥ ΕΙΔΟΥΣ ΖΗΜΙΑΣ.

Mersenne Twister

Ένα πρόγραμμα C για MT19937, με αρχικοποίηση που βελτιώθηκε στις 2002/1/26.
Κωδικοποίηση από Takuji Nishimura και Makoto Matsumoto.

Πριν από τη χρήση, προετοιμάστε την κατάσταση χρησιμοποιώντας το `init_genrand(seed)` ή το `init_by_array(init_key, key_length)`.

Copyright © 1997-2002, Makoto Matsumoto και Takuji Nishimura, Με επιφύλαξη παντός νομίμου δικαιώματος.

Η αναδιανομή και η χρήση υπό μορφή δυαδικού και πηγαίου κώδικα, με ή χωρίς μετατροπές, επιτρέπονται εφόσον πληρούνται οι ακόλουθοι όροι:

1. Οι αναδιανομές του πηγαίου κώδικα πρέπει να διατηρούν την ως άνω σημείωση περί πνευματικής ιδιοκτησίας, αυτό τον κατάλογο όρων και την ακόλουθη ρήτρα αποποίησης ευθύνης.
2. Στις αναδιανομές σε δυαδική μορφή πρέπει να αναπαράγεται η ως άνω σημείωση πνευματικής ιδιοκτησίας, αυτός ο κατάλογος όρων και η ακόλουθη ρήτρα αποποίησης ευθύνης στην τεκμηρίωση και/ή το υπόλοιπο συνοδευτικό υλικό που παρέχεται μαζί με τη διανομή.
3. Τα ονόματα των συντελεστών δεν πρέπει να χρησιμοποιούνται κατά τρόπο που να υποδηλώνεται η έγκριση ή να γίνεται διαφήμιση προϊόντων παραγώγων του λογισμικού αυτού άνευ προηγούμενης έγγραφης άδειας.

ΤΟ ΛΟΓΙΣΜΙΚΟ ΑΥΤΟ ΠΑΡΕΧΕΤΑΙ ΑΠΟ ΤΟΥΣ ΚΑΤΕΧΟΝΤΕΣ ΤΑ ΠΝΕΥΜΑΤΙΚΑ ΔΙΚΑΙΩΜΑΤΑ ΚΑΙ ΤΟΥΣ ΣΥΝΕΙΣΦΕΡΟΝΤΕΣ "ΩΣ ΕΧΕΙ" ΚΑΙ ΔΙΑ ΤΟΥ ΠΑΡΟΝΤΟΣ ΔΗΛΩΝΕΤΑΙ Η ΑΠΟΠΟΙΗΣΗ ΟΠΟΙΑΣΔΗΠΟΤΕ ΕΥΘΥΝΗΣ ΠΟΥ ΠΗΓΑΖΕΙ ΑΠΟ ΚΑΘΕ ΡΗΤΗ Ή ΤΕΚΜΑΡΤΗ ΕΓΓΥΗΣΗ, ΣΥΜΠΕΡΙΛΑΜΒΑΝΟΜΕΝΩΝ, ΕΝΔΕΙΚΤΙΚΑ ΚΑΙ ΟΧΙ ΑΠΟΚΛΕΙΣΤΙΚΑ ΑΝΑΦΕΡΟΜΕΝΩΝ, ΤΩΝ ΤΕΚΜΑΙΡΟΜΕΝΩΝ ΕΓΓΥΗΣΕΩΝ ΤΗΣ ΕΜΠΟΡΕΥΣΙΜΟΤΗΤΑΣ ΚΑΙ ΤΗΣ ΚΑΤΑΛΛΗΛΟΤΗΤΑΣ ΓΙΑ ΚΑΠΟΙΟ ΣΥΓΚΕΚΡΙΜΕΝΟ ΣΚΟΠΟ. ΣΕ ΚΑΜΙΑ ΠΕΡΙΠΤΩΣΗ ΔΕΝ ΥΠΕΧΟΥΝ ΚΑΜΙΑ ΕΥΘΥΝΗ ΟΙ ΚΑΤΕΧΟΝΤΕΣ ΤΑ ΠΝΕΥΜΑΤΙΚΑ ΔΙΚΑΙΩΜΑΤΑ ΚΑΙ ΟΙ ΣΥΝΕΙΣΦΕΡΟΝΤΕΣ ΓΙΑ ΟΠΟΙΑΔΗΠΟΤΕ ΤΥΧΟΝ ΑΜΕΣΗ, ΕΜΜΕΣΗ, ΕΥΛΟΓΗ, ΕΙΔΙΚΗ, ΥΠΟΔΕΙΓΜΑΤΙΚΗ, Ή ΑΠΟΘΕΤΙΚΗ ΖΗΜΙΑ (ΣΥΜΠΕΡΙΛΑΜΒΑΝΟΜΕΝΩΝ, ΣΕ ΜΗ ΠΕΡΙΟΡΙΣΤΙΚΗ ΑΡΙΘΜΗΣΗ, ΤΗΣ ΠΡΟΜΗΘΕΙΑΣ ΥΠΟΚΑΤΑΣΤΑΤΩΝ ΑΓΑΘΩΝ Ή ΥΠΗΡΕΣΙΩΝ, ΤΗΣ ΑΠΩΛΕΙΑΣ ΧΡΗΣΗΣ, ΔΕΔΟΜΕΝΩΝ Ή ΚΕΡΔΩΝ Ή ΤΗΣ ΔΙΑΚΟΠΗΣ ΤΗΣ ΕΠΙΧΕΙΡΗΜΑΤΙΚΗΣ ΔΡΑΣΤΗΡΙΟΤΗΤΑΣ) ΜΕ ΟΠΟΙΟΝΔΗΠΟΤΕ ΤΡΟΠΟ ΚΑΙ ΑΝ ΕΧΕΙ ΠΡΟΚΛΗΘΕΙ ΑΥΤΗ, ΚΑΙ ΜΕ ΕΦΑΡΜΟΓΗ ΟΠΟΙΑΣΔΗΠΟΤΕ ΘΕΩΡΙΑΣ ΠΕΡΙ ΥΠΕΥΘΥΝΟΤΗΤΑΣ, ΕΙΤΕ ΣΥΜΒΑΤΙΚΩΣ, ΕΙΤΕ ΕΞ ΑΝΤΙΚΕΙΜΕΝΙΚΗΣ ΕΥΘΥΝΗΣ Ή ΑΔΙΚΟΠΡΑΞΙΑΣ (ΠΕΡΙΛΑΜΒΑΝΟΜΕΝΗΣ ΚΑΙ ΤΗΣ ΑΜΕΛΕΙΑΣ Ή ΜΕ ΑΛΛΟΝ ΤΡΟΠΟ), ΠΗΓΑΖΟΥΣΑ ΜΕ ΟΠΟΙΟΔΗΠΟΤΕ ΤΡΟΠΟ ΑΠΟ ΤΗ ΧΡΗΣΗ ΑΥΤΟΥ ΤΟΥ ΛΟΓΙΣΜΙΚΟΥ, ΑΚΟΜΗ ΚΙ ΑΝ ΕΧΕΙ ΥΠΑΡΞΕΙ ΕΝΗΜΕΡΩΣΗ ΣΧΕΤΙΚΑ ΜΕ ΤΗΝ ΠΙΘΑΝΟΤΗΤΑ ΜΙΑΣ ΤΕΤΟΙΟΥ ΕΙΔΟΥΣ ΖΗΜΙΑΣ.

Θα δεχθούμε ευχαρίστως οποιοδήποτε σχόλιο.

<http://www.math.sci.hiroshima-u.ac.jp/~m-mat/MT/emt.html>

email: m-mat@math.sci.hiroshima-u.ac.jp (αφαιρέστε το κενό διάστημα)

Copyright

© 2009 KONICA MINOLTA BUSINESS TECHNOLOGIES, INC. Με επιφύλαξη παντός νομίμου δικαιώματος.

ΣΗΜΕΙΩΣΗ

Αυτές οι Οδηγίες χρήσης δεν επιτρέπεται να αναπαραχθούν είτε εν μέρει ή ολικά άνευ αδειάς.

Η KONICA MINOLTA BUSINESS TECHNOLOGIES, INC. δεν υπέχει καμία ευθύνη για οποιοδήποτε συμβάν προκληθεί από τη χρήση αυτού του εκτυπωτικού συστήματος ή των Οδηγιών χρήσης.

Τα στοιχεία που περιέχονται σε αυτές τις Οδηγίες χρήσης υπόκεινται σε αλλαγές άνευ ειδοποίησης.

Η Konica Minolta Business Technologies, Inc. διατηρεί τα πνευματικά δικαιώματα επί των προγραμμάτων οδήγησης εκτυπωτή.

11.3 Σύμβαση Άδειας Χρήσης Λογισμικού

Αυτό το πακέτο περιλαμβάνει τα ακόλουθα, προσφερόμενα από την KONICA MINOLTA BUSINESS TECHNOLOGIES, INC. (ΚΜΒΤ): Λογισμικό συμπεριλαμβανόμενο ως μέρος του συστήματος εκτύπωσης ("Λογισμικό εκτύπωσης"), τα ψηφιακά κωδικοποιημένα, δυνάμει να αναγνωστούν από μηχανή δεδομένα περιγράμματος τα οποία είναι περαιτέρω κωδικοποιημένα στον ειδικό μορφότυπο και σε κρυπτογραφημένη μορφή ("Προγράμματα γραμματοσειρών"), άλλο λογισμικό που εκτελείται σε ένα σύστημα υπολογιστή για χρήση σε συνδυασμό με το λογισμικό εκτύπωσης ("Λογισμικό Host") και τα σχετικό επεξηγηματικό έγγραφο υλικό ("Τεκμηρίωση"). Ο όρος "Λογισμικό" θα πρέπει να χρησιμοποιείτε για την περιγραφή του λογισμικού εκτύπωσης, προγραμμάτων γραμματοσειρών και/ή λογισμικού Host και συμπεριλαμβάνει επίσης οποιαδήποτε αναβάθμιση, τροποποιημένες εκδόσεις, πρόσθετα και αντίγραφα του λογισμικού.

Το λογισμικό σας παραχωρείται με άδεια βάσει των όρων της παρούσας Συμφωνίας.

Η ΚΜΒΤ σας χορηγεί μια μη αποκλειστική άδεια τρίτου για τη χρήση του Λογισμικού και της Τεκμηρίωσης, με την προϋπόθεση ότι συμφωνείτε με τα εξής:

1. Μπορείτε να χρησιμοποιήσετε το λογισμικό και τα συνημμένα προγράμματα γραμματοσειρών για εμφάνιση στην(ις) εγκεκριμένη(ες) συσκευή(ές) εξόδου, αποκλειστικά για τους δικούς σας εσωτερικούς επαγγελματικούς λόγους.
2. Επιπλέον της άδειας χρήσης για τα προγράμματα γραμματοσειρών που αναφέρονται στην παράγραφο 1 παραπάνω, μπορείτε να χρησιμοποιήσετε προγράμματα γραμματοσειρών Roman για την αναπαραγωγή λεπτομερειών έμφασης, ειδών γραφής και παραλλαγών γραμμάτων, αριθμητικών χαρακτήρων, χαρακτήρων και συμβόλων ("Γραμματοσειρές") στην οθόνη ή σε μόνιτορ για τους δικούς σας εσωτερικούς επαγγελματικούς λόγους.
3. Μπορείτε να δημιουργήσετε ένα αντίγραφο ασφαλείας του Λογισμικού κεντρικού υπολογιστή, με την προϋπόθεση ότι το αντίγραφο ασφαλείας δεν είναι εγκατεστημένο ούτε χρησιμοποιείται σε άλλο υπολογιστή. Ανεξάρτητα από τους πιο πάνω περιορισμούς, επιτρέπεται να το τοποθετήσετε σε οποιοδήποτε αριθμό από υπολογιστές αποκλειστικά για τη χρήση με ένα ή περισσότερα συστήματα εκτύπωσης που τρέχουν με το λογισμικό εκτύπωσης.
4. Μπορείτε να μεταβιβάσετε τα επί αυτού δικαιώματα με το παρόν συμφωνητικό σε έναν εκδοχέα όλα τα δικαιώματα και συμφέροντά σας επί του εν λόγω λογισμικού και επί της τεκμηρίωσης ("Εκδοχέας") υπό τον όρο ότι θα μεταβιβάσετε στον εκδοχέα όλα τα αντίγραφα του εν λόγω λογισμικού και της τεκμηρίωσης. Ο Εκδοχέας συμφωνεί να δεσμεύεται από όλους τους όρους και προϋποθέσεις της παρούσας Σύμβασης.
5. Αποδέχεστε, να μη μετατρέψετε, αφομοιώσετε ή μεταφράσετε το λογισμικό και την τεκμηρίωση.
6. Συμφωνείτε ότι δεν θα επιχειρήσετε να προβείτε σε τροποποίηση, αποσυμπίληση, αποκρυπτογράφηση, ανακατασκευή του πηγαίου ή του αντικειμενικού κώδικα του Λογισμικού.
7. Ο τίτλος και η ιδιοκτησία του Λογισμικού και της Τεκμηρίωσης καθώς και κάθε αντιγράφου αυτών παραμένει στην ΚΜΒΤ και στο χορηγό της άδειας.
8. Τα εμπορικά σήματα πρέπει να χρησιμοποιούνται σύμφωνα με την αποδεκτή πρακτική για τα εμπορικά σήματα, συμπεριλαμβανομένης της αναγνώρισης της επωνυμίας του κατόχου του εμπορικού σήματος. Τα εμπορικά σήματα μπορούν να χρησιμοποιηθούν μόνο για την αναγνώριση των εκτυπώσεων που παράχθηκαν από το Λογισμικό. Μια τέτοια χρήση οποιουδήποτε εμπορικού σήματος δεν σας παρέχει κανένα δικαίωμα ιδιοκτησίας στο εκάστοτε εμπορικό σήμα.
9. Απαγορεύεται η εκμίσθωση, η ενοικίαση, η χορήγηση της άδειας σε τρίτο, ο δανεισμός ή η μεταβίβαση εκδόσεων ή αντιγράφων του Λογισμικού που ο Κάτοχος της άδειας δεν χρησιμοποιεί, αλλά και του Λογισμικού που περιέχεται σε οποιοδήποτε μη χρησιμοποιημένο μέσο, εκτός αν αυτό γίνει ως τμήμα της μόνιμης μεταβίβασης του συνόλου του Λογισμικού και της Τεκμηρίωσης, όπως περιγράφηκε παραπάνω.
10. ΣΕ ΚΑΜΙΑ ΠΕΡΙΠΤΩΣΗ Η ΚΜΒΤ Ή Ο ΧΟΡΗΓΟΣ ΤΩΝ ΑΔΕΙΩΝ ΤΗΣ ΔΕΝ ΕΥΘΥΝΟΝΤΑΙ ΑΠΕΝΑΝΤΙ ΣΑΣ ΓΙΑ ΟΠΟΙΕΣΔΗΠΟΤΕ ΠΑΡΕΠΟΜΕΝΕΣ, ΤΥΧΑΙΕΣ, ΕΜΜΕΣΕΣ, ΠΟΙΝΙΚΕΣ Ή ΕΙΔΙΚΕΣ ΖΗΜΙΕΣ, ΣΥΜΠΕΡΙΛΑΜΒΑΝΟΜΕΝΩΝ ΤΩΝ ΔΙΑΦΥΓΟΝΤΩΝ ΚΕΡΔΩΝ Ή ΑΠΩΛΕΙΑΣ ΕΞ ΟΙΚΟΝΟΜΗΣΗΣ, ΑΚΟΜΗ ΚΑΙ ΑΝ Η ΚΜΒΤ ΕΧΕΙ ΕΝΗΜΕΡΩΘΕΙ ΓΙΑ ΤΗΝ ΠΙΘΑΝΟΤΗΤΑ ΤΕΤΟΙΩΝ ΖΗΜΙΩΝ, ΕΝΩ ΔΕΝ ΕΥΘΥΝΟΝΤΑΙ ΚΑΙ ΓΙΑ ΟΠΟΙΑΔΗΠΟΤΕ ΑΠΑΙΤΗΣΗ ΟΠΟΙΟΥΔΗΠΟΤΕ ΤΡΙΤΟΥ ΜΕΡΟΥΣ. Η ΚΜΒΤ Ή Ο ΧΟΡΗΓΟΣ ΤΩΝ ΑΔΕΙΩΝ ΤΗΣ ΑΠΟΠΟΙΕΙΤΑΙ ΚΑΘΕ ΕΓΓΥΗΣΗ ΣΕ ΣΧΕΣΗ ΜΕ ΤΟ ΛΟΓΙΣΜΙΚΟ, ΕΙΤΕ ΡΗΤΗ ΕΙΤΕ ΣΙΩΠΗΡΗ, ΣΥΜΠΕΡΙΛΑΜΒΑΝΟΜΕΝΩΝ ΕΝΔΕΙΚΤΙΚΑ ΤΩΝ ΣΙΩΠΗΡΩΝ ΕΓΓΥΗΣΕΩΝ ΕΜΠΟΡΕΥΣΙΜΟΤΗΤΑΣ, ΚΑΤΑΛΛΗΛΟΤΗΤΑΣ ΓΙΑ ΣΥΓΚΕΚΡΙΜΕΝΟ ΣΚΟΠΟ, ΤΙΤΛΟΥ ΚΑΙ ΜΗ ΑΝΤΙΠΟΙΗΣΗΣ ΔΙΚΑΙΩΜΑΤΩΝ ΤΡΙΤΩΝ ΜΕΡΩΝ. ΣΕ ΚΑΠΟΙΕΣ ΠΟΛΙΤΕΙΕΣ Ή ΠΕΡΙΟΧΕΣ ΔΙΚΑΙΟΔΟΣΙΑΣ ΔΕΝ ΕΠΙΤΡΕΠΕΤΑΙ Ο ΑΠΟΚΛΕΙΣΜΟΣ Ή Ο ΠΕΡΙΟΡΙΣΜΟΣ ΤΥΧΑΙΩΝ, ΠΑΡΕΠΟΜΕΝΩΝ Ή ΕΙΔΙΚΩΝ ΖΗΜΙΩΝ, ΟΠΟΤΕ ΟΙ ΠΑΡΑΠΑΝΩ ΠΕΡΙΟΡΙΣΜΟΙ ΕΝΔΕΧΕΤΑΙ ΝΑ ΜΗΝ ΙΣΧΥΟΥΝ ΓΙΑ ΣΑΣ.

11. Παρατήρηση για δημόσιους τελικούς χρήστες: Το λογισμικό είναι ένα "εμπορικό αντικείμενο," όπως αυτή η έννοια του όρου καθορίζεται στο 48 C.F.R. 2.101, αποτελούμενο από "λογισμικό υπολογιστή που διατίθεται εμπορικώς" και "Τεκμηρίωση λογισμικού υπολογιστή εμπορικώς διατιθέμενου," ως οι εν λόγω όροι χρησιμοποιούνται στο 48 C.F.R. 12.212. Σύμφωνα με τα 48 C.F.R. 12.212 και 48 C.F.R. 227.7202-1 έως 227.7202-4, όλοι οι Τελικοί χρήστες - Κυβερνητικά πρόσωπα αποκτούν το Λογισμικό μόνο με τα δικαιώματα που εκθέτονται εδώ.
12. Συμφωνείτε ότι δεν θα εξαγάγετε το Λογισμικό με οποιαδήποτε μορφή, κατά παράβαση οποιωνδήποτε νόμων και κανονισμών που ισχύουν σχετικά με τον έλεγχο των εξαγωγών οποιασδήποτε χώρας.

11.4 Σχετικά με το Adobe Color Profile

ADOBE SYSTEMS INCORPORATED
ΣΥΜΒΑΣΗ ΑΔΕΙΑΣ COLOR PROFILE

ΥΠΟΔΕΙΞΗ ΠΡΟΣ ΤΟ ΧΡΗΣΤΗ: ΠΑΡΑΚΑΛΟΥΜΕ ΔΙΑΒΑΣΤΕ ΠΡΟΣΕΚΤΙΚΑ ΑΥΤΗ ΤΗ ΣΥΜΒΑΣΗ. ΧΡΗΣΙΜΟΠΟΙΩΝΤΑΣ ΕΝ ΟΛΩ Ή ΕΝ ΜΕΡΕΙ ΤΟ ΠΑΡΟΝ ΛΟΓΙΣΜΙΚΟ ΑΠΟΔΕΧΣΤΕ ΤΟ ΣΥΝΟΛΟ ΤΩΝ ΟΡΩΝ ΚΑΙ ΠΡΟΫΠΟΘΕΣΕΩΝ ΤΟΥ ΛΟΓΙΣΜΙΚΟΥ ΤΗΣ ΠΑΡΟΥΣΑΣ ΣΥΜΒΑΣΗΣ. ΕΑΝ ΔΕΝ ΣΥΜΦΩΝΕΙΤΕ ΜΕ ΤΟΥΣ ΟΡΟΥΣ ΤΗΣ ΣΥΜΒΑΣΗΣ ΑΥΤΗΣ, ΜΗΝ ΧΡΗΣΙΜΟΠΟΙΕΙΤΕ ΤΟ ΛΟΓΙΣΜΙΚΟ.

1. ΟΡΙΣΜΟΙ Στην παρούσα σύμβαση, ως "Adobe" εννοείται η Adobe Systems Incorporated, μία εταιρεία με έδρα στο Delaware, 345 Park Avenue, San Jose, California 95110. Ως "Λογισμικό" εννοείται το λογισμικό και τα σχετικά αντικείμενα που συνοδεύουν την παρούσα Σύμβαση.
2. ΑΔΕΙΑ Σύμφωνα με τους όρους της παρούσας Σύμβασης, η Adobe δια της παρούσας σας παραχωρεί την παγκόσμια, μη αποκλειστική, μη μεταβιβάσιμη, άνευ αντιτίμου για δικαιώματα χρήσης άδεια χρήσης, αναπαραγωγής και δημόσιας προβολής του Λογισμικού. Η Adobe επίσης σας παραχωρεί τα δικαιώματα διανομής του Λογισμικού μόνο (α) ενσωματωμένου εντός ψηφιακών αρχείων εικόνας και (β) σε μεμονωμένη (standalone) βάση. Δεν επιτρέπεται καμία άλλη διανομή του Λογισμικού, ενδεικτικά περιλαμβανομένης της διανομής του λογισμικού ενσωματωμένου ή περιεχόμενου σε πακέτο μαζί με οποιοδήποτε άλλο λογισμικό εφαρμογής. Οι αναφορές σε όλα τα μεμονωμένα προφίλ πρέπει να γίνονται με την ακολουθία χαρακτήρων του προφίλ ICC τους. Δεν επιτρέπεται η τροποποίηση του Λογισμικού. Η Adobe δεν υποχρεούται να παράσχει καμία υποστήριξη υπό τους όρους της Σύμβασης αυτής, περιλαμβανομένων των αναβαθμίσεων ή μελλοντικών εκδόσεων του Λογισμικού ή άλλων στοιχείων. Δεν σας μεταβιβάζονται τα πνευματικά δικαιώματα επί του Λογισμικού υπό τους όρους της Σύμβασης αυτής. Δεν αποκτάτε δικαιώματα επί του Λογισμικού εκτός από όπως ρητά αναφέρεται στην παρούσα Σύμβαση.
3. ΔΙΑΝΟΜΗ Εάν επιλέξετε να διανέμετε το λογισμικό, το κάνετε αυτό με τη συμφωνία ότι συναινείτε να υπερασπιστείτε, να αποζημιώσετε και να απαλλάξετε από κάθε ευθύνη την Adobe έναντι τυχόν απωλειών, ζημιών, ή εξόδων που πηγάζουν από οποιοδήποτε αξιώσεις, αγωγές ή άλλες νομικές ενέργειες που προκύπτουν από τη διανομή αυτή, ενδεικτικά αναφερομένης της μη συμμόρφωσης σας με το παρόν Τμήμα 3. Εάν διανέμετε το Λογισμικό σε μεμονωμένη βάση, θα το κάνετε αυτό υπό τους όρους της παρούσας Σύμβασης ή τη δική σας σύμβαση αδειάς η οποία (α) συμμορφώνεται με τους όρους και τις προϋποθέσεις της παρούσας Σύμβασης, (β) αποποιείται αποτελεσματικά κάθε ευθύνη εξ εγγυήσεως και τους σχετικούς όρους, ρητούς ή τεκμαιρόμενους, εκ μέρους της Adobe, (γ) αποκλείει αποτελεσματικά κάθε ευθύνη για ζημίες εκ μέρους της Adobe, (δ) δηλώνει ότι τυχόν διατάξεις που αποκλίνουν από την παρούσα Σύμβαση προσφέρονται αποκλειστικά από εσάς και όχι από την Adobe και (ε) δηλώνει ότι το λογισμικό είναι διαθέσιμο από εσάς ή την Adobe και πληροφορεί τους κατόχους αδειάς για το πως μπορούν να το αποκτήσουν κατά εύλογο τρόπο σε ή μέσω ενός μέσου που συνήθως χρησιμοποιείται για την ανταλλαγή λογισμικού. Το διανεμόμενο λογισμικό θα περιέχει τις σημειώσεις περί πνευματικών δικαιωμάτων της Adobe όπως αυτές περιλαμβάνονται στο Λογισμικό που σας παρέχει η Adobe.
4. ΡΗΤΡΑ ΑΠΟΠΟΙΗΣΗΣ ΕΥΘΥΝΗΣ ΕΞ ΕΓΓΥΗΣΕΩΣ Η Adobe σας παρέχει άδεια χρήσης του Λογισμικού "ΩΣ ΕΧΕΙ". Η Adobe δεν προβαίνει σε καμία δήλωση σχετικά με την επάρκεια του Λογισμικού για οποιονδήποτε συγκεκριμένο σκοπό ή για την επίτευξη ή παραγωγή συγκεκριμένου αποτελέσματος. Η Adobe δεν υπέχει καμία ευθύνη για απώλειες ή ζημίες που πηγάζουν από την παρούσα Σύμβαση ή από τη διανομή ή τη χρήση του Λογισμικού ή οποιωνδήποτε άλλων υλικών. Η ADOBE ΚΑΙ ΟΙ ΠΡΟΜΗΘΕΥΤΕΣ ΤΗΣ ΔΕΝ ΜΠΟΡΟΥΝ ΝΑ ΕΓΓΥΗΘΟΥΝ ΚΑΙ ΔΕΝ ΕΓΓΥΩΝΤΑΙ ΤΗΝ ΑΠΟΔΟΣΗ Ή ΤΑ ΑΠΟΤΕΛΕΣΜΑΤΑ ΠΟΥ ΜΠΟΡΕΙΤΕ ΝΑ ΕΧΕΤΕ ΧΡΗΣΙΜΟΠΟΙΩΝΤΑΣ ΤΟ ΛΟΓΙΣΜΙΚΟ, ΕΚΤΟΣ ΑΠΟ ΟΠΟΙΟΔΗΠΟΤΕ ΕΓΓΥΗΣΗ, ΠΡΟΫΠΟΘΕΣΗ, ΔΗΛΩΣΗ Ή ΟΡΟ ΣΤΟ ΜΕΤΡΟ ΠΟΥ ΔΕΝ ΕΙΝΑΙ ΔΥΝΑΤΟΣ Ή ΕΠΙΤΡΕΠΤΟΣ Ο ΑΠΟΚΛΕΙΣΜΟΣ Ή Ο ΠΕΡΙΟΡΙΣΜΟΣ ΒΑΣΕΙ ΝΟΜΟΥ ΠΟΥ ΙΣΧΥΕΙ ΩΣ ΠΡΟΣ ΕΣΑΣ ΣΤΟ ΠΕΔΙΟ ΤΟΠΙΚΗΣ ΑΡΜΟΔΙΟΤΗΤΑΣ ΤΟΥ ΟΠΟΙΟΥ ΥΠΟΚΕΙΣΤΕ, Η ADOBE ΚΑΙ ΟΙ ΠΡΟΜΗΘΕΥΤΕΣ ΤΗΣ ΔΕΝ ΥΠΕΧΟΥΝ ΚΑΜΙΑ ΕΥΘΥΝΗ ΕΞ ΕΓΓΥΗΣΕΩΣ, ΔΕΝ ΠΡΟΒΑΙΝΟΥΝ ΣΕ ΚΑΜΙΑ ΔΗΛΩΣΗ ΠΡΟΫΠΟΘΕΣΕΩΝ, ΙΔΙΟΤΗΤΩΝ Ή ΟΡΩΝ, ΡΗΤΩΝ Ή ΤΕΚΜΑΙΡΟΜΕΝΩΝ, ΕΙΤΕ ΒΑΣΗ ΓΡΑΠΤΟΥ, ΚΟΙΝΟΥ Ή ΕΘΙΜΙΚΟΥ ΔΙΚΑΙΟΥ, ΧΡΗΣΗΣ Ή ΜΕ ΑΛΛΟ ΤΡΟΠΟ ΣΧΕΤΙΚΑ ΜΕ ΟΠΟΙΟΔΗΠΟΤΕ ΑΛΛΟ ΖΗΤΗΜΑ, ΕΝΔΕΙΚΤΙΚΑ ΑΝΑΦΕΡΟΜΕΝΗΣ ΤΗΣ ΠΑΡΑΒΙΑΣΗΣ ΤΩΝ ΔΙΚΑΙΩΜΑΤΩΝ ΤΡΙΤΩΝ ΜΕΡΩΝ, ΤΗΣ ΟΛΟΚΛΗΡΩΣΗΣ, ΤΗΣ ΙΚΑΝΟΠΟΙΗΤΙΚΗΣ ΠΟΙΟΤΗΤΑΣ Ή ΤΗΣ ΚΑΤΑΜΗΛΟΤΗΤΑΣ ΓΙΑ ΟΠΟΙΟΝΔΗΠΟΤΕ ΣΥΓΚΕΚΡΙΜΕΝΟ ΣΚΟΠΟ. ΕΙΝΑΙ ΠΙΘΑΝΟ ΝΑ ΕΧΕΤΕ ΕΠΙΠΛΕΟΝ ΔΙΚΑΙΩΜΑΤΑ ΤΑ ΟΠΟΙΑ ΔΙΑΦΟΡΟΠΟΙΟΥΝΤΑΙ ΑΠΟ ΔΙΚΑΙΟΔΟΣΙΑ ΣΕ ΔΙΚΑΙΟΔΟΣΙΑ. Οι όροι των τμημάτων 4, 5 και 6 επιβιώνουν της λήξης της παρούσας Σύμβασης, όπως και αν προκληθεί αυτή, αλλά αυτό δεν υπονοεί ή δημιουργεί οποιοδήποτε συνεχιζόμενο δικαίωμα χρήσης του Λογισμικού μετά τη λήξη της παρούσας Σύμβασης.

5. ΠΕΡΙΟΡΙΣΜΟΣ ΕΥΘΥΝΗΣ ΣΕ ΚΑΜΙΑ ΠΕΡΙΠΤΩΣΗ Η ADOBE Ή ΟΙ ΠΡΟΜΗΘΕΥΤΕΣ ΤΗΣ ΔΕΝ ΘΑ ΥΠΕΧΟΥΝ ΕΥΘΥΝΗ ΩΣ ΠΡΟΣ ΕΞΑΣ ΓΙΑ ΟΙΕΣΔΗΠΟΤΕ ΑΞΙΩΣΕΙΣ Ή ΕΞΟΔΑ Ή ΖΗΜΙΕΣ ΑΠΟΘΕΤΙΚΕΣ, ΕΜΜΕΣΕΣ, ΤΥΧΑΙΕΣ Ή ΔΙΑΦΥΓΟΝΤΑ ΚΕΡΔΗ Ή ΔΙΑΦΥΓΟΥΣΑ ΕΞΟΙΚΟΝΟΜΗΣΗ ΧΡΗΜΑΤΩΝ, ΑΚΟΜΗ ΚΑΙ ΑΝ ΕΧΕΙ ΕΝΗΜΕΡΩΘΕΙ ΕΝΑΣ ΕΚΠΡΟΣΩΠΟΣ ΤΗΣ ADOBE ΣΧΕΤΙΚΑ ΜΕ ΤΗΝ ΠΙΘΑΝΟΤΗΤΑ ΜΙΑΣ ΤΕΤΟΙΟΥ ΕΙΔΟΥΣ ΑΠΩΛΕΙΑΣ, ΖΗΜΙΩΝ, ΑΞΙΩΣΕΩΝ Ή ΕΞΟΔΩΝ Ή ΓΙΑ ΟΠΟΙΑΔΗΠΟΤΕ ΑΞΙΩΣΗ ΟΙΟΥΔΗΠΟΤΕ ΤΡΙΤΟΥ ΜΕΡΟΥΣ. ΟΙ ΠΡΟΗΓΟΥΜΕΝΟΙ ΠΕΡΙΟΡΙΣΜΟΙ ΚΑΙ ΑΠΟΚΛΕΙΣΜΟΙ ΙΣΧΥΟΥΝ ΣΤΟ ΜΕΤΡΟ ΠΟΥ ΕΠΙΤΡΕΠΕΤΑΙ ΑΠΟ ΤΗΝ ΙΣΧΥΟΥΣΑ ΝΟΜΟΘΕΣΙΑ ΤΗΣ ΔΙΚΑΙΟΔΟΣΙΑΣ ΣΤΗΝ ΟΠΟΙΑ ΥΠΑΓΕΣΤΕ. Η ΣΥΝΟΛΙΚΗ ΕΥΘΥΝΗ ΤΗΣ ADOBE ΚΑΙ ΤΩΝ ΠΡΟΜΗΘΕΥΤΩΝ ΤΗΣ ΣΥΜΦΩΝΑ ΜΕ Ή ΣΕ ΣΧΕΣΗ ΜΕ ΤΗ ΣΥΜΒΑΣΗ ΑΥΤΗ ΠΕΡΙΟΡΙΖΕΤΑΙ ΣΤΟ ΠΟΣΟ ΠΟΥ ΚΑΤΕΒΛΗΘΗ ΓΙΑ ΤΟ ΛΟΓΙΣΜΙΚΟ. Τίποτε από τα αναφερόμενα στην παρούσα Σύμβαση δεν περιορίζει την προς εσάς ευθύνη της Adobe σε περίπτωση θανάτου ή τραυματισμού που προεκλήθη εξ αμελείας της Adobe ή για την αδικοπραξία της εξαπάτησης (απάτης). Η Adobe ενεργεί εκ μέρους των προμηθευτών της με σκοπό την αποποίηση ευθύνης, αποκλεισμού ή/και περιορισμού υποχρεώσεων, ευθύνης εξ εγγυήσεως και ευθύνης σύμφωνα με τα στην παρούσα Σύμβαση αναφερόμενα, όχι όμως σχετικά με άλλα θέματα και για κανένα άλλο σκοπό.
6. ΕΜΠΟΡΙΚΑ ΣΗΜΑΤΑ Η Adobe και το λογότυπο της Adobe αποτελούν εμπορικά σήματα κατατεθέντα ή εμπορικά σήματα της Adobe στις ΗΠΑ και σε άλλες χώρες. Με την εξαίρεση της χρήσης για παραπομπή, δεν θα χρησιμοποιήσετε τα εμπορικά σήματα αυτά ή οποιοδήποτε άλλο εμπορικό σήμα της Adobe ή λογότυπο χωρίς προηγούμενη ξεχωριστή έγγραφη άδεια παραχωρηθείσα από την Adobe.
7. ΧΡΟΝΙΚΗ ΔΙΑΡΚΕΙΑ Η παρούσα Σύμβαση ισχύει μέχρι τη λήξη της. Η Adobe έχει το δικαίωμα να τερματίσει αμέσως την παρούσα Σύμβαση σε περίπτωση μη συμμόρφωσής σας με οποιονδήποτε όρο αυτής. Άμα τη λήξει, στην περίπτωση αυτή πρέπει να επιστρέψετε στην Adobe όλα τα πλήρη ή μερικά αντίγραφα του Λογισμικού που βρίσκονται στην κατοχή σας ή υπό τον έλεγχό σας.
8. ΚΥΒΕΡΝΗΤΙΚΟΙ ΚΑΝΟΝΙΣΜΟΙ Αν οποιοδήποτε μέρος του Λογισμικού θεωρηθεί ως αντικείμενο υποκείμενο σε εξαγωγικό περιορισμό σύμφωνα με το νόμο περί των εξαγωγών (Export Administration Act) των ΗΠΑ ή οποιοδήποτε άλλο εξαγωγικό νόμο, περιορισμό ή κανονισμό (οι "Νόμοι περί Εξαγωγών"), δηλώνετε και εγγυάστε ότι δεν είστε πολίτης ή ότι δεν είστε με άλλο τρόπο εγκατεστημένος σε ένα κράτος υπό εμπάργκο (ενδεικτικά αναφέρονται τα Ιράν, Ιράκ, Συρία, Σουδάν, Λιβύη, Κούβα, Βόρειος Κορέα και Σερβία) και ότι δεν απαγορεύεται με οποιονδήποτε άλλο τρόπο να λάβετε το Λογισμικό σύμφωνα με τους Νόμους περί Εξαγωγών. Όλα τα δικαιώματα χρήσης του Λογισμικού παραχωρούνται υπό την αίρεση ότι η παραχώρηση αυτή δεν ισχύει αν δεν συμμορφωθείτε με τους όρους της παρούσας Σύμβασης.
9. ΔΙΕΠΟΝ ΔΙΚΑΙΟ Η παρούσα Σύμβαση διέπεται από και έχει καταστρωθεί με βάση τους ισχύοντες νόμους της πολιτείας της California όπως αυτοί ισχύουν επί των συμβάσεων που συνάπτονται και εκτελούνται συνολικά εντός της California μεταξύ κατοίκων της California. Η παρούσα Σύμβαση δεν διέπεται από τις αρχές περί αντικρουόμενων διατάξεων νόμων οποιασδήποτε δικαιοδοσίας ή της Συνθήκης των Ηνωμένων Εθνών περί Συμβάσεων Διεθνών Πωλήσεων Αγαθών, η εφαρμογή της οποίας ρητά αποκλείεται. Όλες οι διαφορές που πηγάζουν από ή σε σχέση με την παρούσα Σύμβαση υπάγονται αποκλειστικά στην αρμοδιότητα των δικαστηρίων της Santa Clara County, California, ΗΠΑ.
10. ΓΕΝΙΚΑ Δεν μπορείτε να εκχωρήσετε τα δικαιώματα ή τις υποχρεώσεις σας που απορρέουν από την παρούσα Σύμβαση χωρίς την προηγούμενη έγγραφη συναίνεση της Adobe. Καμία από τις διατάξεις της παρούσας Σύμβασης δεν θεωρείται μη ισχύουσα εξαιτίας οποιασδήποτε ενέργειας ή ανοχής εκ μέρους της Adobe, των πρακτόρων της, των υπαλλήλων της, αλλά μόνο με έγγραφο υπογεγραμμένο από κάποιον εξουσιοδοτημένο προς υπογραφή άτομο της Adobe. Όταν υπάρχουν διαφορές ή αντιφάσεις μεταξύ της παρούσας Σύμβασης και οποιασδήποτε άλλης σύμβασης που συνοδεύει το Λογισμικό, θα ισχύσουν οι όροι της συνοδευτικής σύμβασης. Εάν είτε εσείς είτε η Adobe χρησιμοποιήσει τις υπηρεσίες δικηγόρων για την προάσπιση τυχόν δικαιωμάτων που πηγάζουν από ή σχετίζονται με την παρούσα Σύμβαση, το μέρος που επικράτησε θα έχει το δικαίωμα αναζήτησης εύλογων εξόδων δικηγορικής αμοιβής. Αποδέχεστε ότι έχετε διαβάσει την παρούσα Σύμβαση, την κατανοείτε, και ότι είναι η πλήρης και αποκλειστική δήλωση της συμφωνίας σας με την Adobe η οποία κατισχύει οποιασδήποτε άλλης προηγούμενης σύμβασης, προφορικής ή έγγραφης, ανάμεσα σε εσάς και την Adobe αναφορικά με τη χορήγηση αδειάς χρήσης του Λογισμικού προς εσάς. Καμία διαφοροποίηση των όρων της παρούσας Σύμβασης δεν θα έχει ισχύ εκτέλεσης έναντι της Adobe εκτός αν η Adobe συναινέσει ρητά γραπτώς, με υπογραφή εξουσιοδοτημένου προς υπογραφή ατόμου της Adobe.

11.5 Προφίλ ICC για το TOYO INK Standard Color σε χαρτί με ειδική επίστρωση (TOYO Offset Coated 3.0)

Πληροφορίες για το "Προφίλ ICC της TOYO INK για Τυπικό Χρώμα σε χαρτί με ειδική επίστρωση, έκδοση 3.0"

Αυτό είναι ένα προφίλ ICC για αναπαραγωγή χρώματος σε offset εκτυπώσεις με τροφοδοσία χαρτιού με ειδική επίστρωση.

Αυτό το προφίλ ICC αναπτύχθηκε από την TOYO INK MFG. H CO., LTD. ("TOYO INK") διεξάγει δοκιμαστικές εκτυπώσεις χρησιμοποιώντας τα έγχρωμα μελάνια εκτυπώσεων offset JAPAN COLOR της TOYO INK καθώς και τις τεχνικές προδιαγραφές και συνθήκες ελέγχου της TOYO INK.

Το "TOYO INK Standard Color σε χαρτί με ειδική επίστρωση" είναι συμβατό με το "JAPAN COLOR 2007".

Σύμβαση

1. Η αναπαραγωγή εικόνων σε εκτυπωτή ή οθόνη χρησιμοποιώντας αυτό το προφίλ ICC δεν αποτελεί απολύτως ακριβή αναπαράσταση του TOYO INK Standard Color σε χαρτί με ειδική επίστρωση.
2. Το σύνολο των πνευματικών δικαιωμάτων επί αυτού του προφίλ ICC παραμένει στην TOYO INK. Επομένως δεν επιτρέπεται η μεταβίβαση, παροχή, μίσθωση, διανομή, γνωστοποίηση ή παραχώρηση οιασδήποτε δικαιωμάτων επί αυτού του προφίλ ICC σε οποιοδήποτε τρίτο μέρος χωρίς την προηγούμενη γραπτή συναίνεση της TOYO INK.
3. Σε καμία περίπτωση δεν υπέχει καμία ευθύνη έναντι υμών η TOYO INK, οι διευθυντές της, τα στελέχη της, οι υπάλληλοι ή πράκτορές της για οποιαδήποτε παρεπόμενη ή τυχαία ζημία, είτε άμεση είτε έμμεση (ενδεικτικά αναφέρεται η απώλεια επιχειρηματικών κερδών, διακοπή εργασιών, απώλεια επιχειρηματικών πληροφοριών και τα παρεμφερή) η οποία πηγάζει από τη χρήση ή την μη δυνατότητα χρήσης αυτού του προφίλ ICC.
4. Η TOYO INK δεν ευθύνεται για την απάντηση οποιασδήποτε ερώτησης σχετικά με αυτό το προφίλ ICC.
5. Όλα οι εταιρικές επωνυμίες και τα ονόματα προϊόντων που χρησιμοποιούνται σε αυτό το έγγραφο αποτελούν εμπορικά σήματα ή εμπορικά σήματα κατατεθέντα του αντίστοιχου κυρίου τους.

Αυτό το προφίλ ICC δημιουργήθηκε από την TOYO INK χρησιμοποιώντας το X-Rite ProfileMaker και μία άδεια διανομής του προφίλ η οποία παραχωρήθηκε από την X-Rite Incorporated.

TOYO Offset Coated 3.0 © TOYO INK MFG. CO., LTD. 2010

11.6 ΣΥΜΒΑΣΗ ΑΔΕΙΑΣ ΧΡΗΣΗΣ ΤΟΥ ΠΡΟΦΙΛ DIC STANDARD COLOR

ΣΗΜΑΝΤΙΚΟ: ΠΑΡΑΚΑΛΟΥΜΕ ΔΙΑΒΑΣΤΕ ΑΥΤΗ ΤΗ ΣΥΜΒΑΣΗ ΑΔΕΙΑΣ ΧΡΗΣΗΣ ΤΟΥ ΠΡΟΦΙΛ STANDARD COLOR ("ΣΥΜΒΑΣΗ ΑΔΕΙΑΣ ΧΡΗΣΗΣ") ΠΡΟΣΕΚΤΙΚΑ ΠΡΟΤΟΥ ΧΡΗΣΙΜΟΠΟΙΗΣΕΤΕ ΤΟ ΠΡΟΦΙΛ DIC STANDARD COLOR, ΠΕΡΙΛΑΜΒΑΝΟΜΕΝΩΝ ΚΑΙ ΤΩΝ DIC STANDARD COLOR SFC1.0.1, DIC STANDARD COLOR SFC1.0.2, DIC STANDARD COLOR SFM1.0.2, DIC STANDARD COLOR SFU1.0.2, ΤΑ ΟΠΟΙΑ ΔΙΑ ΤΗΣ ΠΑΡΟΥΣΗΣ ΠΑΡΕΧΟΝΤΑΙ ΑΠΟ ΤΗΝ DIC, ΚΑΘΩΣ ΚΑΙ ΟΠΟΙΑΔΗΠΟΤΕ ΑΛΛΗ ΟΝΛΙΝΕ Ή ΗΛΕΚΤΡΟΝΙΚΗ ΤΕΚΜΗΡΙΩΣΗ ΚΑΙ ΟΛΕΣ ΤΙΣ ΕΝΗΜΕΡΩΣΕΙΣ Ή ΑΝΑΒΑΘΜΙΣΕΙΣ ΤΩΝ ΩΣ ΑΝΩ ΟΙ ΟΠΟΙΕΣ ΣΑΣ ΠΑΡΕΧΟΝΤΑΙ (ΣΥΛΛΟΓΙΚΑ, ΤΟ "ΠΡΟΦΙΛ").

Η ΠΑΡΟΥΣΑ ΣΥΜΒΑΣΗ ΑΔΕΙΑΣ ΧΡΗΣΗΣ ΑΠΟΤΕΛΕΙ ΜΙΑ ΝΟΜΙΚΗ ΣΥΜΒΑΣΗ ΜΕΤΑΞΥ ΥΜΩΝ (ΕΙΤΕ ΕΝΟΣ ΙΔΙΩΤΗ ΕΙΤΕ ΑΝ ΑΠΟΚΤΑΤΑΙ ΑΠΟ Ή ΓΙΑ ΕΝΑ ΝΟΜΙΚΟ ΠΡΟΣΩΠΟ, ΕΝΟΣ ΝΟΜΙΚΟΥ ΠΡΟΣΩΠΟΥ) ΚΑΙ ΤΗΣ ΔΑΙΝΙΡΡΟΝ INK & CHEMICALS, INC., ΜΙΑΣ ΙΑΠΩΝΙΚΗΣ ΕΤΑΙΡΕΙΑΣ ("DIC"). Η ΠΑΡΟΥΣΑ ΣΥΜΒΑΣΗ ΑΔΕΙΑΣ ΠΑΡΕΧΕΙ ΜΙΑ ΑΔΕΙΑ ΧΡΗΣΗΣ ΤΟΥ ΠΡΟΦΙΛ ΚΑΙ ΠΕΡΙΕΧΕΙ ΠΛΗΡΟΦΟΡΙΕΣ ΣΧΕΤΙΚΑ ΜΕ ΤΗΝ ΕΓΓΥΗΣΗ ΚΑΙ ΑΠΑΛΛΑΚΤΙΚΕΣ ΡΗΤΡΕΣ ΕΥΘΥΝΗΣ. ΑΝ ΔΕΝ ΣΥΝΑΙΝΕΙΤΕ ΝΑ ΔΕΣΜΕΥΤΕΙΤΕ ΑΠΟ ΤΟ ΣΥΝΟΛΟ ΤΩΝ ΟΡΩΝ ΑΥΤΩΝ, ΔΕΝ ΕΠΙΤΡΕΠΕΤΑΙ Η ΧΡΗΣΗ ΤΟΥ ΠΡΟΦΙΛ.

1. Παραχώρηση αδείας
Η DIC σας παραχωρεί μία μη αποκλειστική και μη μεταβιβάσιμη άδεια χρήσης του προφίλ και επιτρέπει στους υπαλλήλους σας και τους εξουσιοδοτημένους σας πράκτορες, αν υπάρχουν, να χρησιμοποιήσουν το προφίλ αποκλειστικά σε σχέση με την εργασία τους για εσάς, υπό το σύνολο των περιορισμών και των απαγορεύσεων που περιλαμβάνονται σε αυτή τη Σύμβαση Αδείας.
2. Κυριότητα
Η παρούσα άδεια σας παρέχει μία περιορισμένη άδεια χρήσης του προφίλ. Στην κυριότητά σας περιέρχονται τα δικαιώματα στα αποθηκευτικά μέσα που περιέχουν το καταγεγραμμένο προφίλ, αλλά η DIC παρακρατά το σύνολο των δικαιωμάτων, την κυριότητα και κάθε συμφέρον, ενδεικτικά αναφερομένων όλων των δικαιωμάτων copyright και πνευματικής ιδιοκτησίας στο και επί του προφίλ και όλων των αντιγράφων αυτού. Όλα τα δικαιώματα που δεν παραχωρούνται συγκεκριμένα με αυτή τη Σύμβαση Αδείας, περιλαμβανομένων όλων των δικαιωμάτων πνευματικής ιδιοκτησίας, παρακρατούνται από την DIC.
3. Χρονική διάρκεια
 - α. Η παρούσα Σύμβαση Άδειας Χρήσης ισχύει μέχρι τη λήξη της.
 - β. Μπορείτε να καταγγείλετε την παρούσα Σύμβαση Αδείας ειδοποιώντας γραπτώς την DIC σχετικά με την πρόθεσή σας για τερματισμό της παρούσας Σύμβασης Αδείας και καταστρέφοντας όλα τα αντίγραφα του προφίλ υπό την κατοχή ή τον έλεγχό σας.
 - γ. Η DIC μπορεί να καταγγείλει την παρούσα Σύμβαση Αδείας άνευ προηγούμενης ειδοποίησης προς εσάς αν δεν συμμορφωθείτε με οποιονδήποτε εκ των όρων και προϋποθέσεων της παρούσας Σύμβασης Αδείας (είτε άμεσα είτε μέσω των υπαλλήλων ή πρακτόρων σας), αναδρομικά έως και το χρόνο που παρουσιάστηκε η μη συμμόρφωση. Στην περίπτωση αυτή, πρέπει αμέσως να σταματήσετε να χρησιμοποιείτε το προφίλ και να καταστρέψετε όλα τα αντίγραφα του προφίλ υπό την κατοχή ή τον έλεγχό σας.
 - δ. Όλες οι διατάξεις της παρούσας Σύμβασης Αδείας που αναφέρονται σε απαλλακτικές ρήτρες ευθύνης εξ εγγυήσεως (Τμήμα 5) και τον περιορισμό της υπευθυνότητας (Τμήμα 6) θα επιβιώσουν οιασδήποτε λήξης της παρούσας Σύμβασης Αδείας Χρήσης.
4. Μέθοδος Αδείας και Περιορισμοί
 - α. Μπορείτε να εγκαταστήσετε και να χρησιμοποιήσετε το προφίλ σε ένα μόνο επιτραπέζιο υπολογιστή; υπό τον όρο, ωστόσο, ότι μη λαμβανομένου υπόψη οτιδήποτε αντιθέτου που περιλαμβάνεται στην παρούσα, δεν μπορείτε να χρησιμοποιήσετε το προφίλ σε οποιοδήποτε σύστημα δικτύου ή να διαμοιράσετε, εγκαταστήσετε ή χρησιμοποιήσετε το προφίλ ταυτόχρονα σε διαφορετικούς υπολογιστές, ή να μεταβιβάσετε με ηλεκτρονικό τρόπο το προφίλ από έναν υπολογιστή σε έναν άλλο μέσω ενός δικτύου.
 - β. Δεν επιτρέπεται η δημιουργία ή διανομή αντιγράφων, η επισκευή, μεταβολή, συγχώνευση, τροποποίηση, προσαρμογή, υποαδειοδότηση, μεταβίβαση, πώληση, μίσθωση, χρηματοδοτική μίσθωση, δωρεά ή διανομή του συνόλου ή μέρους του προφίλ, ή τροποποίηση του προφίλ ή δημιουργία παραγώγων έργων βασισμένων στο προφίλ.
 - γ. Αποδέχεστε και αναγνωρίζετε ότι το προφίλ δεν έχει ως σκοπό χρήση που μπορεί να προκαλέσει θάνατο ή σωματική βλάβη ή περιβαλλοντική ζημία και συναινείτε να μην χρησιμοποιήσετε το προφίλ για τέτοια χρήση.
 - δ. Δεν επιτρέπεται η χρήση του προφίλ για την ανάπτυξη λογισμικού ή άλλης τεχνολογίας που διαθέτει την ίδια πρωταρχική λειτουργία όπως το προφίλ, ενδεικτικά αναφερόμενης της χρήσης του προφίλ σε οποιοδήποτε περιβάλλον ή δοκιμαστική διαδικασία με σκοπό ανάπτυξης παρεμφερούς λογισμικού ή άλλης τεχνολογίας, ή για την κρίση του αν αυτό το λογισμικό ή άλλες τεχνολογίες έχουν παρόμοια απόδοση με αυτήν του προφίλ.
 - ε. Το DIC και τα υπόλοιπα εμπορικά σήματα που περιέχονται στο προφίλ αποτελούν εμπορικά σήματα ή εμπορικά σήματα κατατεθέντα της DIC στην Ιαπωνία ή/και σε άλλες χώρες. Δεν επιτρέπεται να

αφαιρέσετε ή να τροποποιήσετε οποιοδήποτε εμπορικό σήμα, εμπορικές επωνυμίες, ονόματα προϊόντων, λογότυπα, σημειώσεις περί πνευματικών δικαιωμάτων ή άλλου είδους, λεζάντες, σύμβολα ή ετικέτες του προφίλ. Η παρούσα Σύμβαση Άδειας δεν σας εξουσιοδοτεί να χρησιμοποιείτε τα ονόματα της DIC ή των χορηγούντων σε αυτή άδειες χρήσης ή οποιοδήποτε από τα αντίστοιχα εμπορικά τους σήματα.

5. ΡΗΤΡΑ ΑΠΟΠΟΙΗΣΗΣ ΕΥΘΥΝΗΣ ΕΞ ΕΓΓΥΗΣΕΩΣ
 - α. ΤΟ ΠΡΟΦΙΛ ΣΑΣ ΠΑΡΕΧΕΤΑΙ ΑΝΕΥ ΑΝΤΙΤΙΜΟΥ, ΚΑΙ "ΩΣ ΕΧΕΙ" ΣΥΜΦΩΝΑ ΜΕ ΤΟΥΣ ΟΡΟΥΣ ΚΑΙ ΤΙΣ ΠΡΟΫΠΟΘΕΣΕΙΣ ΤΗΣ ΠΑΡΟΥΣΑΣ ΣΥΜΒΑΣΗΣ ΑΔΕΙΑΣ ΧΡΗΣΗΣ. Η DIC ΔΕΝ ΠΑΡΕΧΕΙ ΤΕΧΝΙΚΗ ΥΠΟΣΤΗΡΙΞΗ, ΕΓΓΥΗΣΕΙΣ Ή ΑΠΟΖΗΜΙΩΣΗ ΓΙΑ ΤΟ ΠΡΟΦΙΛ.
 - β. Η DIC ΑΠΟΠΟΙΕΙΤΑΙ ΚΑΘΕ ΕΥΘΥΝΗ ΕΞ ΕΓΓΥΗΣΕΩΣ ΚΑΙ ΚΑΘΕ ΔΗΛΩΣΗ, ΕΙΤΕ ΡΗΤΗ ΕΙΤΕ ΤΕΚΜΑΙΡΟΜΕΝΗ ΕΙΤΕ ΑΛΛΟΥ ΕΙΔΟΥΣ, ΕΝΔΕΙΚΤΙΚΑ ΑΝΑΦΕΡΟΜΕΝΩΝ ΤΩΝ ΕΓΓΥΗΣΕΩΝ ΠΕΡΙ ΕΜΠΟΡΕΥΣΙΜΟΤΗΤΑΣ Η ΚΑΤΑΛΛΗΛΟΤΗΤΑΣ ΓΙΑ ΕΝΑ ΣΥΓΚΕΚΡΙΜΕΝΟ ΣΚΟΠΟ, ΜΗ ΑΘΕΤΗΣΗΣ ΥΠΟΧΡΕΩΣΕΩΝ, ΤΙΤΛΟΥ ΚΥΡΙΟΤΗΤΑΣ ΚΑΙ ΤΗΣ ΑΝΕΥ ΟΧΛΗΣΕΩΝ ΑΠΟΛΑΥΣΗΣ ΤΩΝ ΑΠΟΡΡΕΟΝΤΩΝ ΔΙΚΑΙΩΜΑΤΩΝ. ΘΑ ΑΝΑΛΑΒΕΤΕ ΚΑΙ ΘΑ ΕΙΣΤΕ ΠΛΗΡΩΣ ΥΠΕΥΘΥΝΟΙ ΓΙΑ ΤΟ ΣΥΝΟΛΟ ΤΩΝ ΚΙΝΔΥΝΩΝ ΣΕ ΣΧΕΣΗ ΜΕ ΤΗ ΧΡΗΣΗ ΤΟΥ ΠΡΟΦΙΛ ΑΠΟ ΕΣΑΣ. Η DIC ΔΕΝ ΕΓΓΥΑΤΑΙ ΟΤΙ ΤΟ ΠΡΟΦΙΛ ΕΙΝΑΙ ΕΛΕΥΘΕΡΟ ΕΛΑΤΤΩΜΑΤΩΝ Ή ΟΤΙ ΘΑ ΛΕΙΤΟΥΡΓΗΣΕΙ ΑΝΕΥ ΔΙΑΚΟΠΩΝ ΚΑΙ ΔΕΝ ΕΙΝΑΙ ΥΠΕΥΘΥΝΗ ΓΙΑ ΤΗΝ ΕΠΙΔΙΟΡΘΩΣΗ Ή ΕΠΙΣΚΕΥΗ ΤΥΧΟΝ ΕΛΑΤΤΩΜΑΤΩΝ, ΕΙΤΕ ΕΝΑΝΤΙ ΑΝΤΙΤΙΜΟΥ ΕΙΤΕ ΑΝΕΥ. ΔΕΝ ΣΑΣ ΑΠΟΔΙΔΟΝΤΑΙ ΔΙΚΑΙΩΜΑΤΑ Ή ΑΠΟΖΗΜΙΩΣΕΙΣ ΕΚΤΟΣ ΑΝ ΡΗΤΑ ΑΝΑΦΕΡΟΝΤΑΙ ΣΤΟ ΠΑΡΟΝ.
6. ΠΕΡΙΟΡΙΣΜΟΣ ΕΥΘΥΝΗΣ

Η DIC ΔΕΝ ΥΠΕΧΕΙ ΕΥΘΥΝΗ ΕΝΑΝΤΙ ΥΜΩΝ Ή ΕΝΑΝΤΙ ΟΠΟΙΟΥΔΗΠΟΤΕ ΑΛΛΟΥ ΤΡΙΤΟΥ ΜΕΡΟΥΣ ΓΙΑ ΟΠΟΙΑΔΗΠΟΤΕ ΑΜΕΣΗ, ΕΜΜΕΣΗ, ΕΙΔΙΚΗ, ΤΥΧΑΙΑ, ΠΑΡΑΔΕΙΓΜΑΤΙΚΗ, ΚΑΛΥΨΗ Ή ΠΑΡΕΠΟΜΕΝΗ (ΕΝΔΕΙΚΤΙΚΑ ΑΝΑΦΕΡΟΜΕΝΗΣ ΤΗΣ ΖΗΜΙΑΣ ΕΞ ΑΔΥΝΑΜΙΑΣ ΧΡΗΣΗΣ ΤΟΥ ΕΞΟΠΛΙΣΜΟΥ Ή ΤΩΝ ΔΕΔΟΜΕΝΩΝ ΠΡΟΣΒΑΣΗΣ, ΑΠΩΛΕΙΑΣ ΕΡΓΑΣΙΩΝ, ΔΙΑΦΥΓΟΝΤΩΝ ΚΕΡΔΩΝ, ΔΙΑΚΟΠΗ ΕΡΓΑΣΙΩΝ ΚΑΙ ΤΑ ΠΑΡΕΜΦΕΡΗ), ΤΑ ΟΠΟΙΑ ΠΗΓΑΖΟΥΝ ΑΠΟ ΤΗ ΧΡΗΣΗ Ή ΤΗΝ ΑΔΥΝΑΜΙΑ ΧΡΗΣΗΣ ΤΟΥ ΠΡΟΦΙΛ ΚΑΙ ΜΕ ΒΑΣΗ ΟΠΟΙΑΔΗΠΟΤΕ ΘΕΩΡΙΑ ΥΠΕΥΘΥΝΟΤΗΤΑΣ ΠΕΡΙΛΑΜΒΑΝΟΜΕΝΗΣ ΚΑΙ ΤΗΣ ΑΘΕΤΗΣΗΣ ΣΥΜΒΑΤΙΚΩΝ ΥΠΟΧΡΕΩΣΕΩΝ, ΑΘΕΤΗΣΗ ΥΠΟΧΡΕΩΣΕΩΝ ΕΞ ΕΓΓΥΗΣΕΩΣ, ΑΔΙΚΟΠΡΑΞΙΑ (ΠΕΡΙΛΑΜΒΑΝΟΜΕΝΗΣ ΤΗΣ ΑΜΕΛΕΙΑΣ), ΕΥΘΥΝΗΣ ΠΑΡΑΓΩΓΟΥ ΠΡΟΪΟΝΤΟΣ Ή ΑΛΛΟΥ ΕΙΔΟΥΣ, ΑΚΟΜΗ ΚΙ ΑΝ Η DIC Ή ΟΙ ΕΚΠΡΟΣΩΠΟΙ ΤΗΣ ΕΙΧΑΝ ΕΝΗΜΕΡΩΘΕΙ ΓΙΑ ΤΗΝ ΠΙΘΑΝΟΤΗΤΑ ΤΕΤΟΙΩΝ ΖΗΜΙΩΝ.

ΟΙ ΕΝ ΛΟΓΩ ΠΕΡΙΟΡΙΣΜΟΙ ΤΗΣ ΥΠΕΥΘΥΝΟΤΗΤΑΣ ΘΑ ΙΣΧΥΟΥΝ ΣΕ ΟΛΕΣ ΤΙΣ ΕΚΦΑΝΣΕΙΣ ΤΗΣ ΠΑΡΟΥΣΑΣ ΣΥΜΒΑΣΗΣ ΑΔΕΙΑΣ ΧΡΗΣΗΣ.
7. Γενικά
 - α. Αυτή η Σύμβαση Άδειας διέπεται και έχει καταστρωθεί σύμφωνα με τη νομοθεσία της Ιαπωνίας, χωρίς να λαμβάνονται υπόψη οι αρχές που διέπουν τις αντικρουόμενες διατάξεις νόμων. Αν οποιαδήποτε διάταξη της παρούσας Σύμβασης Άδειας κριθεί αντίθετη προς το νόμο από ένα αρμόδιο δικαστήριο, η διάταξη αυτή θα ισχύσει στο μέγιστο δυνατό βαθμό και οι υπόλοιπες διατάξεις της παρούσας Σύμβασης Άδειας θα παραμείνουν σε πλήρη ισχύ. Δια του παρόντος συναινείτε στην αποκλειστική αρμοδιότητα του Πρωτοδικείου του Τόκιο για την επίλυση οιασδήποτε διαφοράς προκύπτουν από την παρούσα Σύμβαση Άδειας Χρήσης.
 - β. Η παρούσα Σύμβαση Άδειας περιλαμβάνει την πλήρη συμφωνία μεταξύ των συμβαλλομένων μερών αναφορικά με τα θέματα που πραγματεύεται και υπερισχύει όλων των προηγούμενων συμβάσεων ή συμφωνιών, είτε προφορικών είτε γραπτών. Συναινείτε ότι οποιοδήποτε αποκλίνοντες ή πρόσθετοι όροι που περιέχονται σε οποιαδήποτε έγγραφη ειδοποίηση ή έγγραφο που εκδίδεται από εσάς αναφορικά με το προφίλ που αδειοδοτείται δια του παρόντος δεν θα έχουν καμία ισχύ.
 - γ. Η καθυστέρηση ή η μη άσκηση εκ μέρους του DIC οιασδήποτε των δικαιωμάτων του υπό την παρούσα Σύμβαση Άδειας ή εξαιτίας οιασδήποτε αθέτησης των όρων της παρούσας Σύμβασης Άδειας δεν θα θεωρείται ότι οδηγεί σε απόσβεση των δικαιωμάτων αυτών ή αποδοχή της αθέτησης.

11.7 Άδεια χρήσης τελικού χρήστη i-Option LK-105 (PDF με δυνατότητα αναζήτησης)

Υπό τον όρο της αγοράς ενός κλειδιού αδειας i-Option LK-105 (PDF με δυνατότητα αναζήτησης ή "Πρόγραμμα"), η KONICA MINOLTA BUSINESS TECHNOLOGIES, INC. (KMBT) σας παραχωρεί μια μη αποκλειστική και μη μεταβιβάσιμη υποάδεια για χρήση του Προγράμματος, με την προϋπόθεση ότι πληρούνται όλοι οι όροι και προϋποθέσεις που ορίζονται στην παρούσα Συμφωνία.

1. Συμφωνείτε στην μη αναπαραγωγή, τροποποίηση ή προσαρμογή του Προγράμματος. Δεν επιτρέπεται η χρήση του Προγράμματος από ή η μεταβίβασή του προς τρίτο μέρος.
2. Συμφωνείτε ότι δεν θα επιχειρήσετε να προβείτε σε τροποποίηση, αποκρυπτογράφηση, αναστροφή μηχανίκευση, ανακατασκευή του πηγαίου ή αντικειμενικού κώδικα του Προγράμματος.
3. Η KMBT ή ο αδειοπάροχός της διατηρούν τα δικαιώματα πνευματικής ιδιοκτησίας ή οιοδήποτε σχετικό δικαίωμα. Η παραχώρηση προς εσάς της άδειας χρήσης του Προγράμματος δεν σας μεταβιβάζει κανενός είδους πνευματικά δικαιώματα επί του Προγράμματος.
4. ΣΕ ΚΑΜΙΑ ΠΕΡΙΠΤΩΣΗ Η KMBT Ή Ο ΑΔΕΙΟΠΑΡΟΧΟΣ ΤΗΣ ΔΕΝ ΕΥΘΥΝΟΝΤΑΙ ΑΠΕΝΑΝΤΙ ΣΑΣ ΓΙΑ ΟΠΟΙΕΣΔΗΠΟΤΕ ΠΑΡΕΠΟΜΕΝΕΣ, ΤΥΧΑΙΕΣ, ΕΜΜΕΣΕΣ, ΠΟΙΝΙΚΕΣ Ή ΕΙΔΙΚΕΣ ΖΗΜΙΕΣ, ΣΥΜΠΕΡΙΛΑΜΒΑΝΟΜΕΝΩΝ ΤΩΝ ΔΙΑΦΥΓΟΝΤΩΝ ΚΕΡΔΩΝ Ή ΑΠΩΛΕΙΑΣ ΞΕΟΙΚΟΝΟΜΗΣΗΣ ΧΡΗΜΑΤΩΝ, ΑΚΟΜΗ ΚΑΙ ΑΝ Η KMBT ΕΧΕΙ ΕΝΗΜΕΡΩΘΕΙ ΓΙΑ ΤΗΝ ΠΙΘΑΝΟΤΗΤΑ ΤΕΤΟΙΩΝ ΖΗΜΙΩΝ, Ή ΓΙΑ ΟΠΟΙΑΔΗΠΟΤΕ ΑΠΑΙΤΗΣΗ ΟΠΟΙΟΥΔΗΠΟΤΕ ΤΡΙΤΟΥ ΜΕΡΟΥΣ. Η KMBT Ή Ο ΑΔΕΙΟΠΑΡΟΧΟΣ ΤΗΣ ΑΠΟΠΟΙΕΙΤΑΙ ΟΙΑΔΗΠΟΤΕ ΕΓΓΥΗΣΗ ΣΕ ΣΧΕΣΗ ΜΕ ΤΟ ΠΡΟΓΡΑΜΜΑ, ΕΙΤΕ ΡΗΤΗ ΕΙΤΕ ΤΕΚΜΑΙΡΟΜΕΝΗ, ΣΥΜΠΕΡΙΛΑΜΒΑΝΟΜΕΝΩΝ ΕΝΔΕΙΚΤΙΚΑ ΤΩΝ ΤΕΚΜΑΙΡΟΜΕΝΩΝ ΕΓΓΥΗΣΕΩΝ ΕΜΠΟΡΕΥΣΙΜΟΤΗΤΑΣ, ΚΑΤΑΛΛΗΛΟΤΗΤΑΣ ΓΙΑ ΣΥΓΚΕΚΡΙΜΕΝΟ ΣΚΟΠΟ, ΤΙΤΛΟΥ ΚΑΙ ΜΗ ΠΑΡΑΒΙΑΣΗΣ ΔΙΚΑΙΩΜΑΤΩΝ ΤΡΙΤΩΝ ΜΕΡΩΝ. ΣΕ ΚΑΠΟΙΕΣ ΠΟΛΙΤΕΙΕΣ Ή ΠΕΡΙΟΧΕΣ ΔΙΚΑΙΟΔΟΣΙΑΣ ΔΕΝ ΕΠΙΤΡΕΠΕΤΑΙ Ο ΑΠΟΚΛΕΙΣΜΟΣ Ή Ο ΠΕΡΙΟΡΙΣΜΟΣ ΤΥΧΑΙΩΝ, ΠΑΡΕΠΟΜΕΝΩΝ Ή ΕΙΔΙΚΩΝ ΖΗΜΙΩΝ, ΟΠΟΤΕ ΟΙ ΠΑΡΑΠΑΝΩ ΠΕΡΙΟΡΙΣΜΟΙ ΕΝΔΕΧΕΤΑΙ ΝΑ ΜΗΝ ΙΣΧΥΟΥΝ ΓΙΑ ΣΑΣ.
5. Συμφωνείτε ότι δεν θα εξαγάγετε το Πρόγραμμα με οποιαδήποτε μορφή, κατά παράβαση οποιωνδήποτε ισχύοντων νόμων και κανονισμών αναφορικά με τον έλεγχο των εξαγωγών οποιασδήποτε χώρας.
6. Σημείωση προς τελικούς χρήστες που ανήκουν στο δημόσιο τομέα (ο όρος αυτός θα ισχύει μόνο για τους τελικούς χρήστες που ανήκουν στο δημόσιο τομέα των Η.Π.Α) Το Πρόγραμμα είναι ένα "εμπορικό αντικείμενο" όπως ορίζεται στο 48 C.F.R.2. 101 το οποίο αποτελείται από "εμπορικό λογισμικό υπολογιστών" και "τεκμηρίωση εμπορικού λογισμικού υπολογιστών" όπως αυτοί οι όροι χρησιμοποιούνται στο 48 C.F.R. 12.212. Σύμφωνα με τα 48 C.F.R. 12.212 και 48 C.F.R. 227.7202-1 έως 227.7202-4, όλοι οι τελικοί χρήστες που ανήκουν στο δημόσιο τομέα των Η.Π.Α. αποκτούν το πρόγραμμα και εκ των σχετικών δικαιωμάτων αποκτούν μόνο εκείνα που αναφέρονται στο παρόν.
7. Η παρούσα άδεια παύει να ισχύει σε περίπτωση μη συμμόρφωσης σας με οποιονδήποτε όρο ή προϋπόθεση της παρούσας Σύμβασης. Στην περίπτωση αυτή συναινείτε στην άμεση διακοπή χρήσης του Προγράμματος.
8. Η Σύμβαση αυτή διέπεται από το δίκαιο της Ιαπωνίας.

12

Ευρετήριο

12 Ευρετήριο

B

Bluetooth 2-47

I

ID & Εκτύπωση 4-8

i-Option LK-101 v2/LK-102/LK-105 8-5

P

PageScope Web Connection 7-16

PDA 2-47

Z

Zoom 4-4

A

Αδειοδοτικό πιστοποιητικό 8-5

Αναζήτηση προορισμού 6-23

Αναλώσιμα 1-53

Αναμετάδοση 5-19

Αντίγραφο διπλής όψης 3-5

Αντιγραφή βιβλίου 3-17

Αντικατάσταση δοχείου απορριμμάτων τόνερ 1-57

Αντικατάσταση της κασέτας συνδετήρων για το συρραπτικό ράχης SD-509 1-61

Αντικατάσταση της κασέτας συνδετήρων για τον τελικό επεξεργαστή FS-527 1-60

Αντικατάσταση της κασέτας συνδετήρων για τον τελικό επεξεργαστή FS-529 1-62

Αντικατάσταση της κασέτας τόνερ 1-56

Αντικατάσταση της μονάδας τυμπάνου 1-59

Ανάγκη χώρου 1-16

Ανάκληση μετάδοσης 5-17

Ανάλυση 6-8

Απεμπλοκή συνδετήρων στο συρραπτικό ράχης SD-509 1-51

Απεμπλοκή συνδετήρων στον τελικό επεξεργαστή FS-527 1-50

Απεμπλοκή συνδετήρων στον τελικό επεξεργαστή FS-529 1-52

Απεμπλοκή χαρτιού ή συνδετήρων 1-42

Απεμπλοκή χαρτιού στη δεξιά πόρτα 1-44

Απεμπλοκή χαρτιού στη μονάδα διαχωρισμού εργασιών JS-505 1-49

Απεμπλοκή χαρτιού στο συρτάρι χαρτιού 1-45

Απεμπλοκή χαρτιού στον ADF 1-43

Απεμπλοκή χαρτιού στον τελικό επεξεργαστή FS-527 1-46

Απεμπλοκή χαρτιού στον τελικό επεξεργαστή FS-529 1-48

Αποθήκευση στην θυρίδα χρήστη 2-24, 4-6

Αποστολή E-mail 6-25

Αποστολή με χρονικό ορισμό 5-19

Αριθμός σελίδας 4-15, 6-15

Ασφαλής εκτύπωση 4-6

Ασφάλεια αντιγραφής 4-14

Αυτόματο zoom 3-15

Αφαίρεση φόντου 6-19

Γ

Γρήγορες ρυθμίσεις 3-29

Δ

Δηλώσεις συμμορφώσεως με την κείμενη νομοθεσία 1-9

Διαγραφή εγγράφου 7-7

Διαγραφή πλαισίου 3-13, 6-21

Διακομιστής διαχείρισης αδειών (LMS) 8-5

Δοκιμαστικό δείγμα 3-32

E

Εβδομαδιαίος χρονιστής 3-38

Έγγραφα διπλής όψης 7-5

Εκκένωση του δοχείου απορριμμάτων διάτρησης 1-63

Εκτύπωση δείγματος 4-7

Εκτύπωση σε δύο όψεις 4-9

Εκτύπωση φυλλαδίου 4-9

Εμπορικά σήματα και πνευματικά δικαιώματα 11-5

Ένδειξη μετρητή 3-36

Ενδιάμεση διαφάνεια 4-12

Ενεργοποίηση/απενεργοποίηση 1-35

Εξώφυλλο 3-20

Επίλυση προβλημάτων 9-3

Επεξεργασία ονόματος 7-3

Επικάλυψη 4-14

Επιλέξτε χρώμα 4-16

Επιλογή προορισμών 2-11, 2-15

H

H καρτέλα μου 4-19

Ημερομηνία/Ωρα 4-15, 6-15

Θ

Θυρίδα ομάδας 2-19

Θυρίδα χρήστ αναγκ λήψης στη μνήμη 5-24

K

Καταχώριση προγράμματος 3-27

Καταχώριση προορισμού ομάδας 5-3, 6-3

Καταχώριση προορισμού στο βιβλίο διευθύνσεων 5-3, 6-3

Κατάσταση ύπνου 3-38

Κεφαλίδα/Υποσέλιδο 4-15

Κινητό τηλέφωνο 2-47

Κωδικός αιτήματος 8-5

Λ

Λίστα επικοινωνίας 5-8
 Λίστα ιστορικού εργασιών 6-28
 Λίστα Τρεχουσών εργασιών 6-28
 Λειτ. στίλνότητας 4-17
 Λειτουργία για προχωρημένους 8-3
 Λειτουργία εξώφυλλου 4-12
 Λειτουργία καθοδήγησης 1-25
 Λειτουργία φαξ 2-11
 Λειτουργία χαμηλής ενέργειας (Εξοικονόμηση ενέργειας) 3-38
 Λειτουργικό περιβάλλον 1-17

Μ

Μεγέθ./Σμίκρυν. 3-15
 Μετατόπιση εικόνας 4-10
 Μετάδοση με F-Code 5-26
 Μετάδοση σε πολλούς παραλήπτες 5-10
 Μάσκα γρήγορης αντιγραφής 3-3

Ξ

Ξεχωριστή σάρωση 3-8

Ο

Όφσεντ 4-5

Π

Πίνακας χειρισμού 1-23
 Παροχή ρεύματος 1-17
 Περιθώριο δεσίματος 4-10
 Πλήκτρο συντόμευσης 3-29
 Πληροφορίες Ασφαλείας 1-4
 Ποιότητα εικόνας 4-16
 Προώθηση φαξ 5-28
 Προαιρετικός εξοπλισμός 1-64
 Προεπισκόπηση 3-32
 Προληπτικές σημάνσεις και ετικέτες 1-14
 Προορισμός θυρίδας χρήστη 2-27
 Προορισμός προγράμματος 5-7, 6-7
 Προσωπική θυρίδα χρήστη 2-19
 Πρωτότυπο φυλλάδιο 3-10

Ρ

Ρύθμιση ανά σελίδα 4-13
 Ρύθμιση στοιχείων αποστολέα φαξ 5-13
 Ρύθμιση χρώματος 4-16
 Ρυθμ. γραμματοσειράς 4-18
 Ρυθμίσεις σάρωσης 5-15, 7-5
 Ρυθμίσεις χρήστη 10-3

Σ

Σελίδα εξώφυλλου 3-20
 Σταθεροποίηση εικόνας 9-6
 Συνδυασμένο αντίγραφο 3-6
 Συνδυασμός 4-9, 7-10
 Συνημμένα αποστολής 7-10
 Συρραφή 3-22, 4-5
 Συρτάρι χειροκίνητης τροφοδοσίας 3-25

Τ

Τύπος αρχείου 6-12
 Τύπος πρωτοτύπου 6-9
 Τελείωμα 3-22, 4-11, 7-14
 Τοποθέτηση χαρτιού 1-36, 1-38, 1-40
 Τρύπημα 3-22

Υ

Υδατόσημο 4-14

Φ

Φαξ διαδικτύου 5-20
 Φαξ διεύθυνσης IP 5-20
 Φαξ με υπολογιστή 5-29
 Φυλλάδιο 3-10
 Φάκελος 3-25

Χ

Χρώμα 4-16, 6-12
 Χρήση αποθηκευμένου εγγράφου 2-33